



LED Feuchtraumleuchte

Bedienungsanleitung



hagebau Handelsgesellschaft für Baustoffe mbH & Co. KG

Celler Straße 47, D-29614 Soltau
www.hagebau.de

Art.Nr.: 995640
Typennr.: 21200243

Inhaltsverzeichnis

Bestimmungsgemäßer Gebrauch.....	2
Lieferumfang.....	2
Sicherheitshinweise.....	3
Erklärung Symbole.....	4
Vektorzeichnung und Beschreibung.....	5
Montage und Vorbereitung.....	6-9
Bedienung.....	9
Fehlerbehebung.....	10
Pflege, Reinigung, Wartung.....	10
Entsorgung und Umweltschutz.....	11
Technische Daten.....	11

Bestimmungsgemäßer Gebrauch

Bitte lesen Sie diese Bedienungsanleitung vollständig und sorgfältig durch. Diese Anleitung gehört zu diesem Produkt und enthält wichtige Hinweise zur Inbetriebnahme und Handhabung. Beachten Sie immer alle Sicherheitshinweise.



Prüfen Sie vor Inbetriebnahme, ob die korrekte Spannung vorhanden ist und ob alle Teile richtig montiert sind. Sollten Sie Fragen haben oder unsicher in Bezug auf die Handhabung des Produktes sein, setzen Sie sich bitte mit Ihrem Händler in Verbindung.

Bewahren Sie diese Anleitung bitte sorgfältig auf und geben Sie diese gegebenenfalls an Dritte weiter.

Lieferumfang

- 1 x LED-Feuchtraumleuchte
- 2 x Befestigungsklemme
- 4 x Schraube
- 4 x Dübel
- 1 x Kabeleingangsdichtung







Sicherheitshinweise

- Bitte lesen Sie diese Anweisungen vor der Installation und der Inbetriebnahme sorgfältig durch und bewahren Sie sie zum späteren Nachschlagen auf.
- Überprüfen Sie die Verpackung und vergewissern Sie sich, dass Sie alle aufgeführten Teile erhalten haben.
- Lassen Sie Verpackungsmaterial nicht achtlos liegen. Es könnte zu einem gefährlichen Spielzeug für Kinder werden.
- Dieses Produkt ist ein Gerät der Schutzklasse **IP65** (z.B. staubdicht und strahlwassergeschützt). Es ist für den Betrieb im Freien geeignet, darf jedoch nicht in Wasser eingetaucht / an Orten installiert werden, an denen es mit stehendem Wasser in Kontakt kommen kann.
- Wählen Sie einen geeigneten Montageort für Ihr Produkt.
- **ACHTUNG!** Achten Sie vor der Installation darauf, dass die Stromkabel stromlos sind. Schalten Sie die Netzversorgung aus und stellen Sie sicher, dass keine der Leitungen Strom führt, indem Sie die Sicherung des elektrischen Stromkreises unterbrechen oder den Sicherungsautomaten ausschalten. Sichern Sie ihn gegen unbefugtes Einschalten, z. B. mit einem Warnschild. Schalten Sie außerdem den entsprechenden Fehlerstromschutzschalter (Trennschalter) aus.
- Elektrische Anlagen dürfen nur von einem qualifizierten Techniker (z. B. Elektriker) installiert werden, der mit den einschlägigen Vorschriften vertraut ist.
- Führen Sie die Installation gemäß den örtlichen Vorschriften durch.
- Dieses Produkt ist für die Montage an Oberflächen normaler Entflammbarkeit geeignet, wie z.B. Holz, Mauerwerk. Es eignet sich nicht für die Montage an leicht entflammbaren Oberflächen oder in der Umgebung von brennbaren Materialien.
- **ACHTUNG!** Nicht direkt in den LED-Lichtstrahl schauen.
- Achten Sie während der Vorbereitung der Befestigungslöcher darauf, dass Sie nicht in Leitungen oder Netzkabel unter der Oberfläche bohren.
- Niemals Gegenstände auf das Produkt legen oder daran aufhängen.
- Hängen Sie das Produkt niemals an den Anschlusskabeln auf.
- **WICHTIG:** Die ausgewählten Befestigungspunkte müssen das gesamte Gewicht der Leuchte tragen können.
- Beschädigte Leuchte (z.B. Gläser, Dichtungen, usw.) nur mit original Ersatzteilen reparieren.
- Schlagen Sie für die Ausrichtung des Produkts immer in der Montagezeichnung nach.
- Die Lichtquelle dieser Leuchte ist nicht ersetzbar, wenn die Lichtquelle ihr Lebensdauerende erreicht hat, ist die gesamte Leuchte zu ersetzen.

Erklärung Symbole

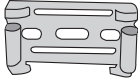
	<p>Allgemeines Warnsymbol – Seien Sie aufmerksam und beachten Sie geläufige Gefahren. Dieses Warnsymbol wird in Verbindung mit anderen Zeichen oder Symbolen dargestellt. Bei Nichtbeachtung kann es zu Verletzungen oder Schäden am Produkt kommen.</p>
	<p>Achtung, gefährliche Spannung. Stromschlaggefahr! Nie versuchen, das Produkt selbst zu reparieren. Lassen Sie das Produkt nur von einem Fachmann warten.</p>
	<p>Handlungssymbol – Lesen Sie diese Bedienungsanleitung sorgfältig und vollständig durch.</p>
 <p>IP65</p>	<p>Stromschlaggefahr! Der Artikel ist staubdicht und strahlwassergeschützt (IP65), dennoch benutzen Sie den Artikel nicht in der Nähe von Wasser und anderen Flüssigkeiten, oder an Standorten, an denen sich Wasser und andere Flüssigkeiten ansammeln könnten. Den Artikel nicht unter Wasser tauchen. Halten Sie einen Mindestabstand von fünf Metern von Schwimmbecken oder Teichen ein.</p>
	<p>CE ist die Abkürzung für <i>Conformité Européenne</i> und bedeutet „Entspricht den EU-Richtlinien“. Mit der CE-Kennzeichnung bestätigt der Hersteller, dass dieses Produkt die geltenden europäischen Richtlinien erfüllt.</p>
	<p>Die Leuchte ist nicht dimmbar.</p>
	<p>Schutzklasse I: Diese Leuchte muss mit dem Schutzleiter (PE) an der mit „⊕“ gekennzeichneten Klemme angeschlossen werden. Bezeichnung der Anschlussklemmen: L = Phase, N = Neutraleiter, ⊕ = Schutzleiter</p>

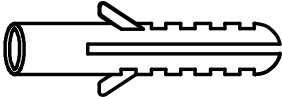
Vektorzeichnung und Beschreibung

Bezeichnung	Zeichnung	Anz.
LED-Feuchtraum- leuchte		1
Befestigungsklemme		2
Schraube		4
Dübel		4
Kabeleingangs- dichtung		1

Montage und Vorbereitung



Warnung! Trennen Sie das Produkt von der Stromversorgung, indem Sie den Hauptschalter am Sicherungsautomaten ausschalten. Sichern Sie ihn gegen unbefugtes Einschalten durch eine andere Person, zum Beispiel, indem Sie ein Warnschild am Sicherungsautomaten anbringen.

Wählen Sie den gewünschten Montageort für Ihre Leuchte.

1. Vergewissern Sie sich, dass Sie alle Werkzeuge für die Montage griffbereit haben.
2. Befolgen Sie die dargestellten Anweisungen.

Kabelinformationen

Alle Anschlüsse müssen von einer fachkundigen Person in Übereinstimmung mit den örtlichen Vorschriften installiert werden.

Wichtig

Alle elektrischen Verbindungen müssen fest angezogen sein. Aus der Klemme dürfen keine losen Litzen herausstehen.

Erläuterungen für die Klemmanschlüsse



- L = Phase (schwarz)
- N = Neutral (blau)
- ⊕ = Erdung (gelb / grün)



Montage und Vorbereitung

1. Nehmen Sie die LED-Feuchtraumleuchte und das mitgelieferte Zubehör aus der Verpackung und entfernen Sie alle Verpackungsmaterialien. Legen Sie die Leuchte hierbei auf einen weichen Untergrund, um Beschädigungen, wie beispielsweise Kratzer zu vermeiden.
2. Überprüfen Sie vor der Montage die Leuchte auf Beschädigungen. Sollten Sie eine Beschädigung feststellen, montieren und verwenden Sie die Leuchte nicht. Wenden Sie sich bei Beschädigungen, Reparaturen an der Leuchte an die Servicestelle oder eine Elektrofachkraft.
 - Lassen Sie die Elektroinstallation durch einen ausgebildeten Elektriker oder eine für Elektroinstallationen eingewiesene Person durchführen.

Die Stromzufuhr ist erst nach kompletter Montage wieder herzustellen.

- Die Sicherheitshinweise und die technischen Daten hierzu sind unbedingt zu beachten!
- Planen Sie zunächst die Befestigungsposition der Einbauleuchte und stellen Sie eine 220 - 240 V~ Anschlussmöglichkeit sicher.
- Zur Montage der Leuchte werden Löcher mit einem Durchmesser von 6 mm benötigt.
- Unterbrechen Sie den Stromkreis, an dem Sie die Leuchte anschließen wollen, indem Sie die Sicherung entfernen oder den Leitungsschutzschalter im Sicherungskasten ausstellen (O-Stellung) und sichern Sie diesen gegen Wiedereinschalten.
- Gehen Sie bei der Montage entsprechend der nummerierten Arbeitsschritte vor und beachten Sie die Montagezeichnung.

Montage und Vorbereitung



ACHTUNG!! Vor der Montage muss der Stromkreis des Anschlusskabels spannungsfrei und gegen Wiedereinschalten gesichert werden.

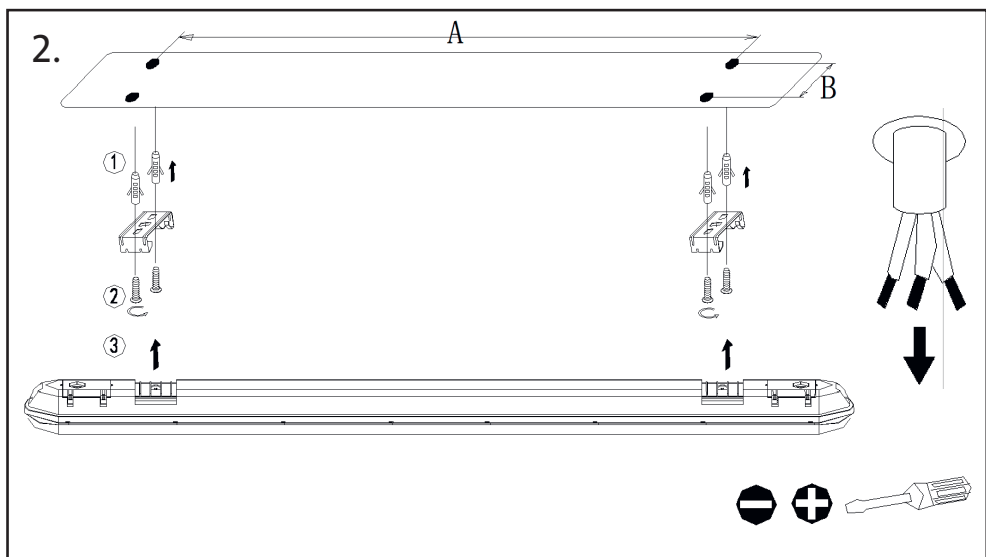
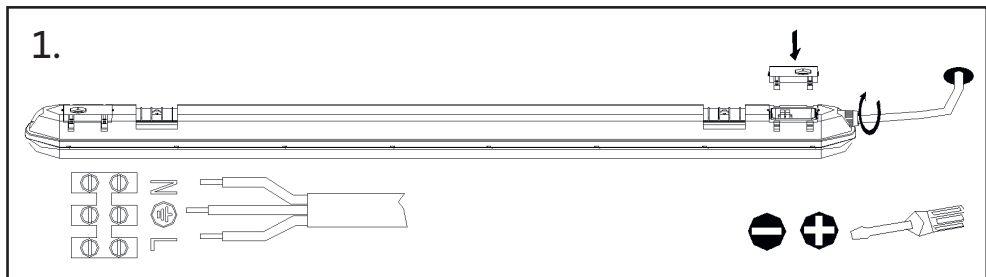
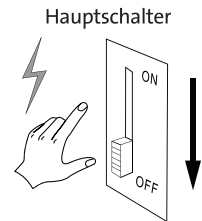

Montage und Vorbereitung

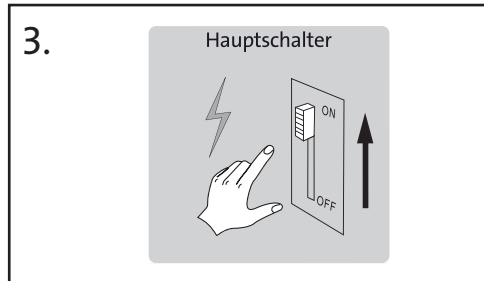

Schalten Sie den Strom wieder ein.

Bedienung

Sensorfunktion

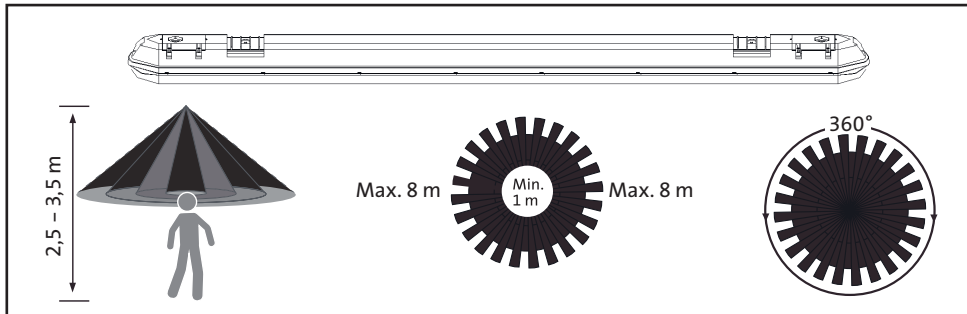

Schieben Sie einen Schlitzschraubendreher in die dafür vorgesehenen Kerbungen und erzeugen Sie eine Hebelwirkung, um die Abdeckung zu lösen.

Bedienung

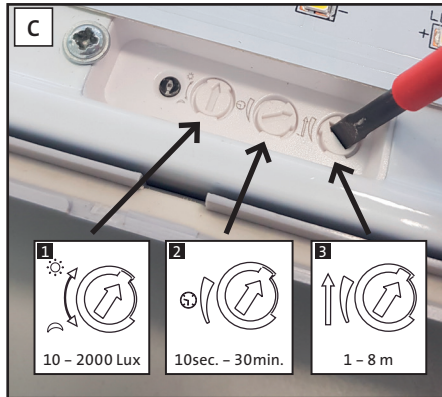

Zum Verstellen des Sensors drehen Sie die Einstellungsfelder mit einem Schlitzschraubendreher in die gewünschte Position. Unten links ist die niedrigste Einstellung, unten rechts die höchste Einstellung erreicht.

Die Sensoreinstellung kann unter drei Parametern erfolgen:

1 Lux: Diese Einstellung reguliert, bei welcher Umgebungshelligkeit der Sensor aktiv wird. Je niedriger diese Einstellung gewählt ist, desto dunkler muss die Umgebung sein, um den Sensor zu aktivieren.

2 Dauer: Mit dieser Einstellung regulieren Sie, wie lange die Leuchte nach dem Auslösen des Sensors eingeschaltet bleibt.

3 Entfernung: Bei der Regulierung der Entfernung stellen Sie ein, in welchem Radius der Sensor aktiviert wird.

Fehlerbehebung

Falls die Deckenleuchte nicht funktioniert:

- Trennen Sie das Produkt von der Stromversorgung, indem Sie den Hauptschalter am Sicherungsautomaten ausschalten. Sichern Sie ihn gegen unbefugtes Einschalten durch eine andere Person, zum Beispiel, indem Sie ein Warnschild am Sicherungsautomaten anbringen.
- Prüfen Sie erneut alle Anschlüsse.

Pflege, Reinigung, Wartung



Vor der Reinigung

- Trennen Sie das Produkt von der Stromversorgung, indem Sie den Hauptschalter am Sicherungsautomaten ausschalten. Sichern Sie ihn gegen unbefugtes Einschalten durch eine andere Person, zum Beispiel, indem Sie ein Warnschild am Sicherungsautomaten anbringen.

Reinigen Sie das Leuchtengehäuse mit einem weichen Tuch und mit etwas mildem Reinigungsmittel. Lassen Sie es vollständig trocknen.

Verwenden Sie zum Reinigen des Lampengehäuses weder ätzende Reinigungsmittel, aggressive Reiniger noch scharfe oder metallische Gegenstände.

Entsorgung und Umweltschutz



Allgemein

- Die Verpackung und das Verpackungsmaterial bestehen ausschließlich aus umweltfreundlichen Materialien. Sie können in den örtlichen Recyclingbehältern entsorgt werden.
- Das Symbol der durchgestrichenen Abfalltonne auf Rädern bedeutet, dass das Produkt in der Europäischen Union einer getrennten Müllsammlung zugeführt werden muss. Dies gilt für das Produkt und alle mit diesem Symbol gekennzeichneten Zubehörteile.
- Gekennzeichnete Produkte dürfen nicht über den normalen Hausmüll entsorgt werden, sondern müssen an einer Annahmestelle für das Recycling von elektrischen und elektronischen Geräten abgegeben werden. Recycling hilft den Verbrauch von Rohstoffen zu reduzieren und die Umwelt zu entlasten.



Entsorgung und Umweltschutz



Konformitätserklärung

Das Produkt erfüllt folgende Richtlinien:

Niederspannungsrichtlinie	2014/35/EU mit Änderung
EMV Richtlinie	2014/30/EU mit Änderung
RED	2014/53/EU mit Änderung über Funkanlagen und Telekommunikationssendeinrichtungen

Hiermit erklärt hagebau Handelsgesellschaft für Baustoffe mbH & Co. KG, dass der Funkanlagentyp „Casaya Feuchtraumleuchte“ der Richtlinie 2014/53/EU entspricht. Der vollständige Text der EU-Konformitätserklärung ist unter der folgenden Internetadresse verfügbar: <https://www.hagebau.com/wissen/produktdatenblätter>

Technische Daten

Produktbezeichnung:	LED-Feuchtraumleuchte
Eingangsspannung:	220 – 240 V~, 50 Hz
Leistungsaufnahme	28 W
Leuchtkörpertyp	LED
Schutzart:	IP65
Schutzklasse:	I
Montageort:	Innen und Außen
Farbtemperatur:	4000 K
Dimmbar:	Nein
Lichtleistung:	2750 lm
Sendeleistung:	<20 mW
Frequenzband:	5725 – 5875 MHz
Abmessungen:	1200 x 67 x 76 mm
Gewicht:	ca. 1200 g