



▶ Hochwertiges nordisches Fichtenholz



420 X 300 cm

Lugano 1

- ▶ 45 mm Wandstärke
- ▶ 19 mm Fußboden
- ▶ Chalet-Eckfräsungen
- ▶ Dach dämmbar (für Dachschindeln)



▲ Asymmetrische Eckverbindung »Chalet«





► Datenblatt / Baubeschreibung	Lugano 1 420 x 300cm
Wände	45 mm
Farbbehandlung	Farbe: 00 unbehandelt Unbehandelt
Eckverbindung	Chalet, asymmetrisch gefräst
Windverband	Zuganker mit Gewindestange
Montageelemente	inklusive
Eisenteile	verzinkt
Aufstellbreite	420 cm
Aufstelltiefe	300 cm
Außenbreite	500 cm
Außentiefe	380 cm
Höhe Seitenwand	235 cm
First	296 cm
Anzahl Räume	1
Grundfläche	12,6 m ²
Umbauter Raum	33,45 m ³
Wandfläche außen	39,67 m ²
Fußboden	19 mm Holzdielen, unbehandelt
Grundlager	60 x 60 mm, imprägniert



Dach	19 mm Dachschalung mit Konterlattung und 2. Dachschalung
Dachform	Satteldach
Dachneigung	23 °
Schneelast	1,25 kN/m ²
Dachüberstände	40 cm , 40 cm , 40 cm
Dachfläche	20,8 m ²
Dacheindeckung	Eine Lage Dachpappe zur Ersteindeckung
Schindelbedarf á 5m²	12 Pakete
Türen	1 / Doppeltür, vollverglast / 112 x 181,5cm
Fenster	3 / Einzelfenster lang / Dreh-Kipp-Funktion
LAN	610846
EAN	4018211610846
Lieferhinweis	Für die Anlieferung muss die Zufahrt für 40 t-LKW möglich sein! Die Anlieferung erfolgt frei Bordsteinkante (Festland Deutschland).
Verpackung	Paket 1: B 120 cm x L 505 cm x H 75 cm Gewicht 1320,00 kg
Garantie	5 Jahre gemäß unseren Garantiebedingungen
Nicht im Lieferumfang enthalten	Dämmung, Beton, Verankerung Grundlager mit Untergrund (Fundament)

Lugano 1 420 X 300cm



Schnitt

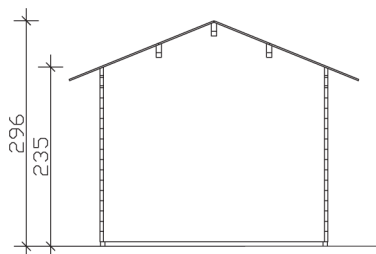

Grundriss

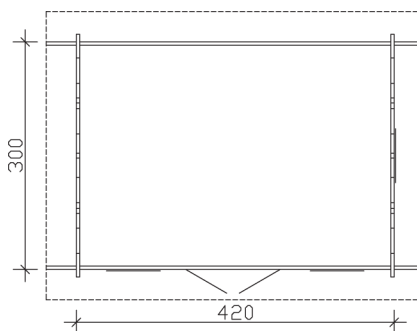

Lugano 1 420 X 300cm
Schnitte und Ansichten Maßstab 1:100



Ansicht
vorne



Ansicht
rechts



Lugano 1 420 X 300cm
Schnitte und Ansichten Maßstab 1:100



Ansicht
hinten

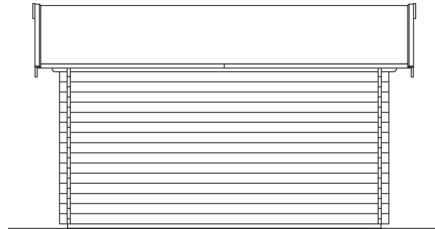

Ansicht
links

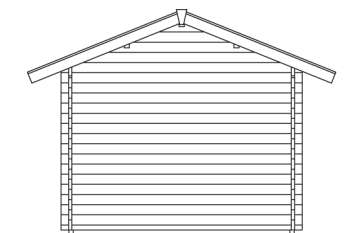

Lugano 1 420 X 300cm
Schnitte und Ansichten Maßstab 1:100