



▶ Massive Konstruktion aus hochwertigem Leimholz (BSH-Fichte)



504 X 504 cm

4-Eck Pavillon Cannes 3

- ▶ Farblich behandelt in nussbaum
- ▶ Pfosten 12 x 12 cm
- ▶ Inklusive Aufschraubstützen
- ▶ 20 mm Dachschalung



► Datenblatt / Baubeschreibung	4-Eck Pavillon Cannes 3
Material	Leimholz, Fichte
Farbbehandlung	Lasiert in Nussbaum
Pfostenstärke	12 x 12 cm
Breite	504 cm
Tiefe	504 cm
Grundfläche	25,40 m ²
Umbauter Raum	71,38 m ³
Breite Sockelmaß	424 cm
Tiefe Sockelmaß	424 cm
Durchgangshöhe vorne	218 cm
Durchgangshöhe hinten	218 cm
Durchgangsbreite	400 cm
Firsthöhe	344 cm
Traufenhöhe	218 cm
Schneelast	1,75 kN/m ²
Dachform	Spitzdach
Dachfläche	28,12 m ²
Dachneigung	25 °



Material Dacheindeckung	Dachschalung
Schindelbedarf à 2 m²	20 Pakete
Dachstärke	20 mm
Wasserablauf	zur Seite
Pfostenabstand Tiefe	400 cm
Pfostenanzahl	4
Oberfläche Holz	98,60 m ²
Im Lieferumfang enthalten	Aufschraubstützen, Montagematerial, Aufbauanleitung
Anzahl Packstücke	1
Gesamt-Gewicht	898 kg
Verpackung	Paket 1: B 120 cm x L 420 cm x H 73 cm Gewicht 898 kg
Artikelnummer	371778-03-31
EAN-Nummer	4018211006786
Lieferhinweis	Für die Anlieferung muss die Zufahrt für 40 t-LKW möglich sein! Die Anlieferung erfolgt frei Bordsteinkante (Festland Deutschland).

5 Jahre gemäß unseren Garantiebedingungen



Ansicht vorne

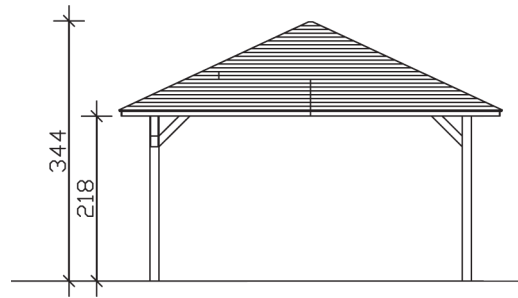

Ansicht Seite

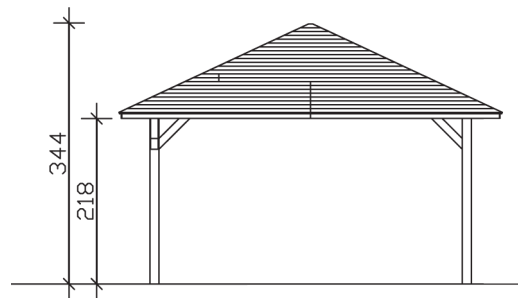

Grundriss

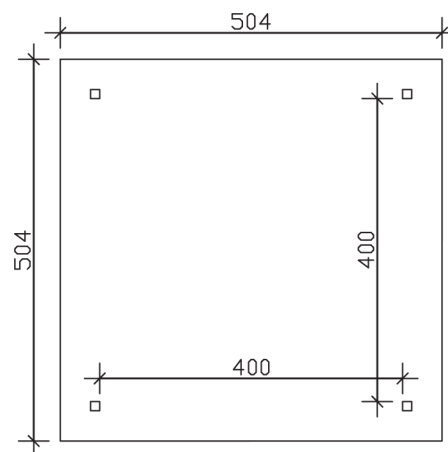

Schnitte und Ansichten Maßstab 1:100