

NUTZUNGSINFORMATION

bellavista

Home & Garden [®]

Stahlpavillon Vario
3x4 m



Inhalt

Einführung	2
Wichtige Sicherheitshinweise	3
Montagevorbereitung	5
Aufbau	5
Abbau	8
Aufbewahrung	9
Reinigung & Pflege	9
Entsorgung	9
Technische Daten	9
Hilfe bei Störungen	9
Gewährleistung	10
Urheberrecht	11
Hersteller und Produktservice	11
Zubehör	11
Lieferumfang	11

Einführung

Vielen Dank, dass Sie sich für unser bella-vista®-Produkt entschieden haben. Diese Nutzungsinformation gibt Ihnen wichtige Hinweise und Warnungen für den Gebrauch, die Sicherheit, den Aufbau und die Bedienung.



Bewahren Sie die Nutzungsinformation für den späteren Gebrauch gut auf.

Übergeben Sie diese auch an einen möglichen Nachbesitzer. Verwenden Sie das Produkt nur, wenn es einwandfrei in Ordnung ist. Ist der Artikel oder ein Teil davon defekt, darf er keinesfalls genutzt werden.

Online finden Sie uns unter:



alltrade-topo.de



topo24.de

Bestimmungsgemäße Verwendung



Warnung!

Bei unsachgemäßer Verwendung besteht Verletzungsgefahr für den Benutzer und evtl. Personen im unmittelbaren Umfeld!

Das Produkt ist nur für den privaten Gebrauch und nicht für den gewerblichen Gebrauch geeignet.

- Überlasten Sie das Produkt nicht. Benutzen Sie es nur für Zwecke, für die es vorgesehen ist.
- Das Produkt entspricht den aktuellen Standards sowie den geltenden Sicherheitsbestimmungen zum Zeitpunkt des Inverkehrbringens im Rahmen seiner bestimmungsgemäßen Verwendung.
- Bei Zuwiderhandlung, Veränderungen oder durch den Gebrauch von Teilen, die nicht vom Hersteller geprüft und freigegeben sind, können unvorhersehbare Schäden entstehen. Diese liegen somit außerhalb der gesetzlichen Haftungsgrenze des Herstellers.
- Immer die gültigen nationalen- und internationalen Arbeitsvorschriften beachten.



Gefahr! Achtung! Gefahren für Kinder!

ACHTUNG! Stellen Sie sicher, dass Kinder und Jugendliche unter 16 Jahren nicht mit dem Artikel spielen und / oder diesen unbeaufsichtigt nutzen!



Verletzungsgefahr!

Halten Sie unbefugte Personen und Haustiere von dem Produkt fern!



Warnung!

Der Artikel muss mit Heringen am Boden verankert werden, da sonst die Gefahr besteht, dass er kippen kann!



Erstickungsgefahr!

Achten Sie darauf, dass keine Kinder, Jugendliche unter 16 Jahren oder Haustiere mit der Verpackung spielen. Sie könnten darin ersticken. Ebenfalls könnten Kleinteile verschluckt werden!



Warnung!

Für Sach- und Personenschäden, die durch schlechte Witterungsbedingungen entstehen können, kann keine Haftung übernommen werden!



Verletzungsgefahr!

Dieser Artikel ist kein Klettergerät!



Brandgefahr!

Halten Sie Feuer jeglicher Art (wie z.B. Grillgeräte oder Kerzen) sowie Heizgeräte oder andere Wärmequellen von dem Produkt fern!



Schnittgefahr!

Es wurde während der Herstellung darauf geachtet, scharfe Kanten an dem Artikel zu vermeiden. Gehen Sie dennoch mit den Einzelteilen vorsichtig um, damit Unfälle bzw. Verletzungen während des Aufbaus und der Benutzung vermieden werden. Tragen Sie zu Ihrer eigenen Sicherheit Schutzhandschuhe!



Warnung!

Platzieren Sie den Artikel nicht ständig unter Bäumen!



Gesundheitsgefahr!

Verwenden Sie keine chemischen Lösungsmittel, Farblösungsmittel oder Verdünner, um das Produkt zu säubern. Diese sind gesundheitsschädlich und beschädigen die Oberfläche!



Beschädigungs- gefahr!

Lassen Sie den Artikel nicht über längere Zeit (wie z. B. Urlaub) unbeaufsichtigt stehen!



Warnung!

Schützen Sie den Artikel vor starkem Wind und Sturm, da der Artikel sonst umkippen und/oder davongeweht werden kann!



Warnung!

Verwenden Sie den Artikel nur auf einem ebenen und festen Untergrund, damit er einen sicheren Stand hat. Der Artikel kann sonst wackeln und/oder umkippen!



Gefahr von Produktschäden!

Der Artikel muss auf einem festen, kratzunempfindlichen, ebenen und ausreichend tragfähigen Untergrund montiert werden. Eine Montage auf unzureichendem Untergrund beeinträchtigt die Stabilität des Artikels. Überprüfen Sie nach der Montage alle Verbindungen und die Standsicherheit des Artikels!



Warnung!

Der Artikel ist kein Schutz gegen Starkregen oder Dauerregen. Er muss bei starkem Regen, Schnee, Hagel, Wind, Unwetter, Gewitter oder Ähnlichem abgebaut werden!



Warnung!

Der Artikel ist nur für den temporären Gebrauch vorgesehen und darf nicht als Auto-Unterstand o.Ä. genutzt werden!



Beschädigungs- gefahr!

Verwenden Sie keine spitzen Gegenstände, Scheuerlappen, Scheuerbürsten usw. Diese beschädigen die Oberfläche!



Warnung!

Entstehende Wassersäcke im Dach (Wasseransammlung auf dem Dach) sind umgehend zu beseitigen. Sie können das Dach mit Hilfe eines Besenstieles o.Ä. anheben und dadurch das angesammelte Wasser ablaufen lassen!

Beachten Sie alle Sicherheitshinweise! Wenn Sie die Sicherheitshinweise missachten, gefährden Sie sich und andere. Zuwiderhandlungen können zu Personen- und Sachschäden führen.

Montagevorbereitung

- Bauen Sie das Produkt mindestens zu dritt auf. Lassen Sie sich Zeit bei der Montage.
- Schaffen Sie sich an einem ruhigen Ort genügend Platz (mind. 16 m²) zur Montage.
- Legen Sie alle Teile vor sich auf den Boden.
- Falls Sie gewisse Kleinteile nicht vorfinden, sind diese eventuell vormontiert.
- Versuchen Sie nicht, versiegelte oder verschweißte Bauteile zu öffnen.
- Sollten Bohrlöcher nicht exakt passen, schrauben Sie zunächst die Schrauben nicht fest oder lösen Sie sie wieder. So erhalten klemmende Schrauben mehr Spielraum. Anschließend schrauben Sie alle Schrauben nacheinander fest.
- Achten Sie darauf, dass sämtliche Teile nach erfolgter Montage korrekt sitzen und funktionieren.
- Keine Veränderungen am Produkt vornehmen.
- Das Verpackungsmaterial ist entsprechend der Vorschriften zu entsorgen.

Aufbau



Warnung!

Achten Sie darauf, dass alle Schrauben fest angezogen sind! Die Verschraubungen können sich während des Gebrauchs lockern und somit die Stabilität des Zeltes beeinträchtigen. Ziehen Sie daher regelmäßig die Schrauben nach!



Warnung!

Achten Sie darauf, dass der Dachbezug straff gespannt ist. Ziehen Sie nicht zu fest, da er sonst reißen kann!



Warnung!

Achten Sie darauf, dass die Stangen in die Verbinder einrasten!

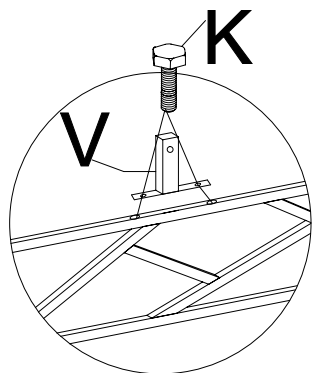

1. SCHRITT

Befestigen Sie je zwei Verbinder (V) auf das Dekorationsstück lang (C) und je ein Verbinder (V) auf das Dekorationsstück kurz (D) mit Schraube (K).

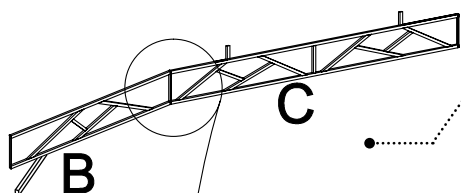

2. SCHRITT

Verbinden Sie das Dekorationsstück lang (C) mit dem Dekorationsstück (B) mit dem Schraubensatz (K / L / N). Je ein Dekorationsstück (B) wird am Ende des Dekorationsstücks lang (C) befestigt. Achten Sie darauf, dass die Ecke des Dekorationsstück (B) außen ist und nach unten zeigt.

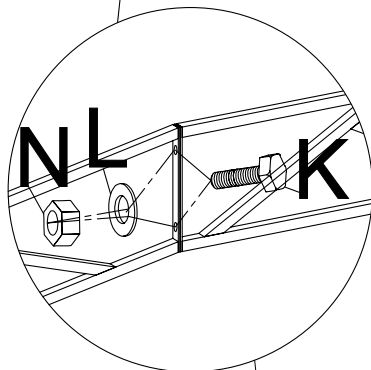

3. SCHRITT

Verbinden Sie das Dekorationsstück kurz (D) mit dem Dekorationsstück (B) mit dem Schraubensatz (K / L / N). Je ein Dekorationsstück (B) wird am Ende des Dekorationsstücks kurz (D) befestigt. Achten Sie darauf, dass die Ecke des Dekorationsstück (B) außen ist und nach unten zeigt.

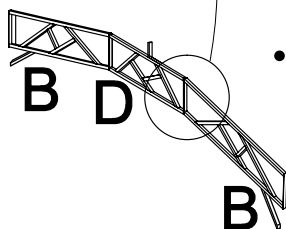

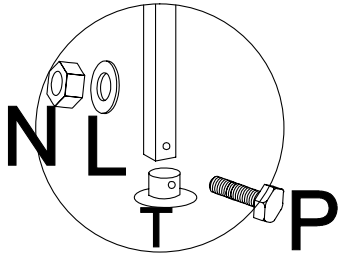

4. SCHRITT

Stecken Sie die Bodenplatte (T) auf die Pfosten (A). Befestigen Sie diese mit dem Schraubensatz (P / L / N)

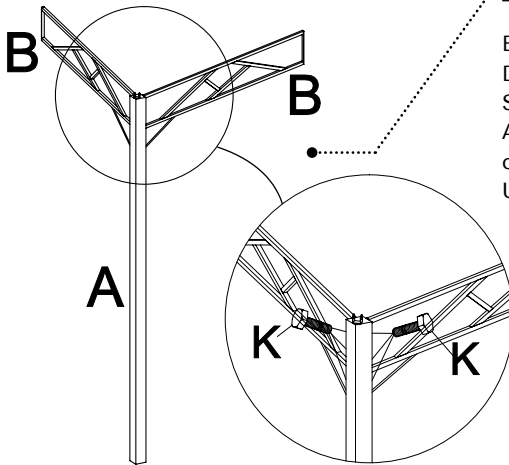

5. SCHRITT

Befestigen Sie die zusammengebauten Dekorationsteile (B / D und B / C) mit den Schrauben (K) an die Pfosten (A). Achten Sie darauf, dass die Verbinder (V) nach oben zeigen und die Löcher nach innen. Der U-Verbinder am Pfosten muss außen sein.

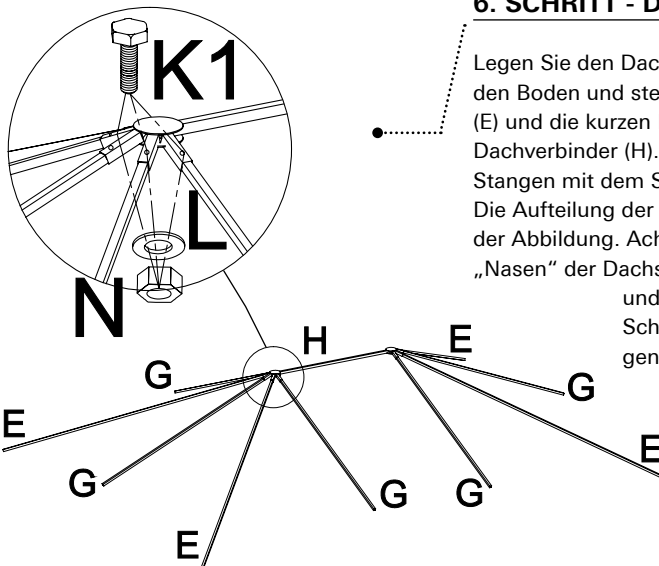

6. SCHRITT - Dachgestell

Legen Sie den Dachverbinder (H) vor sich auf den Boden und stecken Sie die Dachstangen (E) und die kurzen Dachstangen (G) in den Dachverbinder (H). Befestigen Sie die Stangen mit dem Schraubensatz (K1 / L / N). Die Aufteilung der Stangen entnehmen Sie der Abbildung. Achten Sie darauf, dass die „Nasen“ der Dachstangen (G) nach außen und unten zeigen. Die Schraublöcher der Dachstangen (E) zeigen zur Seite.

7. SCHRITT

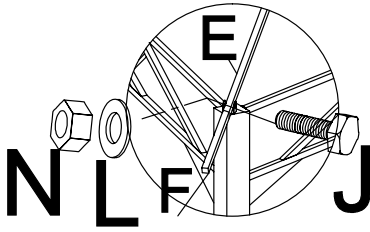

Heben Sie nun das zusammengebaute Dachgestänge vorsichtig an und klemmen Sie die Dachstangen (E) zwischen die U-Verbinder am Pfosten (A). Stecken Sie die „Nasen“ der kurzen Dachstangen (G) in die Verbinder (V).

Stecken Sie die Verlängerungsstangen (F) auf die Dachstangen (E) und befestigen diese mit dem Schraubensatz (J / L / N).

8. SCHRITT - Dachbezug

Legen Sie den Dachbezug (Y) lose über das Dachgestänge. Stecken Sie die „Befestigungstaschen“ des Dachbezuges vorsichtig über die entsprechenden Enden der Dachstangen (F / G).

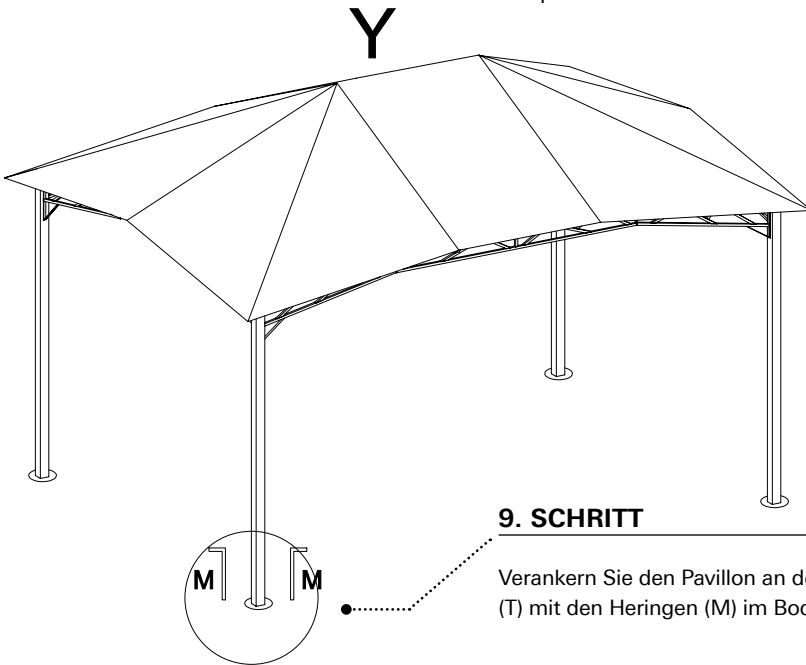

9. SCHRITT

Verankern Sie den Pavillon an den Bodenplatten (T) mit den Heringen (M) im Boden.

Abbau

Bitte gehen Sie in umgekehrter Reihenfolge als beim Aufbau vor.

Aufbewahrung

- Bei Nichtbenutzung und im Winter muss der Artikel an einer trockenen, gut belüfteten Stelle gelagert werden. Am besten in der Garage, im Schuppen oder im Keller.
- Wenn Sie das Produkt nach einer Lagerung wieder nutzen, kontrollieren Sie es auf Beschädigungen.

Reinigung & Pflege

- Verwenden Sie zum Reinigen einen Lappen, Wasser und handelsübliches Spülmittel.
- Alle Teile mit einem fusselfreien Tuch trocken reiben.

Entsorgung

Entsorgen Sie den Artikel am Ende des Produktlebens fachgerecht. Informationen dazu erhalten Sie bei Ihrem zuständigen Abfallbeseitigungsunternehmen. Die Verpackung besteht aus Karton und Kunststoffen, die entsprechend

gekennzeichnet sind und wiederverwertet werden können. Entsorgen Sie die Verpackung fachgerecht bei den dafür zuständigen Entsorgungsstellen in Ihrer Region.

Technische Daten

Grundmaß: ca. 2,70 x 3,70 m

Dachmaß: ca. 3 x 4 m

Gesamthöhe: ca. 2,73 m

Material Gestell: pulverbeschichteter Stahl

Durchgangshöhe: an den Seiten ca. 1,72 m,
in der Mitte ca. 1,98 m

Material Bespannung: Polyester, UV 50+

Hilfe bei Störungen

Problem	Ursache und Lösung
Der Pavillon ist instabil	Prüfen Sie, ob alle Stangen richtig zusammengesteckt sind. Ist der Untergrund eben? Ist der Pavillon an den Bodenplatten mit den Heringen am Boden verankert?
Wasser fließt nicht ab, es bilden sich Wassersäcke	Der Pavillon muss bei schlechten Wetter abgebaut werden! Entstandene Wassersäcke mit einem Besenstiel beseitigen.

Gewährleistung

Dieser Artikel wurde mit großer Sorgfalt und unter ständiger Kontrolle produziert. Sie erhalten auf diesen Artikel zwei Jahre Gewährleistung ab Kaufdatum. Bitte bewahren Sie den Kassenbon auf. Die Gewährleistung entfällt bei unzureichender oder gar unterlassener Pflege und / oder falscher Bedienung des Artikels. Ferner gilt die Gewährleistung nicht für Verschleißteile (wie z. B. Dachbezüge) und Verschleißerscheinungen (wie z. B. Rostbildung, Farbveränderungen, o. Ä.).

Der Hersteller behält sich das Recht vor, Änderungen an der Konstruktion vorzunehmen, ohne die technischen Eigenschaften und die Leistungsqualitäten des Artikels einzuschränken. Für Änderungen, die der Anwender an dem Artikel vornimmt, ist der Hersteller nicht verantwortlich. Bei etwaigen Beanstandungen wenden Sie sich bitte an den Hersteller.

Die Gewährleistungszeit wird durch etwaige Reparaturen aufgrund der gesetzlichen Gewährleistung oder Kulanz nicht verlängert. Das gilt auch für ersetzte und reparierte Teile. Nach Ablauf der Gewährleistung sind anfallende Reparaturen kostenpflichtig.

Der Hersteller behält sich das Recht vor, etwaige Kosten wie Arbeitszeit, Fracht- / Transportkosten, Verpackungskosten, o. Ä. für nicht reklamationsfähige Beanstandungen an den Käufer zu belasten. Klären Sie mit dem Hersteller daher vor einer Reklamationseinsendung, ob ein Gewährleistungsanspruch besteht, um etwaige Kosten zu vermeiden.

Bitte beachten Sie:

- Wir übernehmen grundsätzlich keine Haftung für Schäden, die durch unsachgemäße Benutzung des Artikels entstehen. Die korrekte Benutzung des Artikels obliegt allein dem Benutzer.
- Der Artikel ist ausschließlich für den privaten Gebrauch bestimmt und darf keinesfalls gewerblich genutzt werden.
- Bei Zuwiderhandlungen, Veränderungen an dem Artikel oder durch den Gebrauch von Teilen, die nicht vom Hersteller geprüft und freigegeben sind, können unvorhersehbare Schäden entstehen. Diese liegen somit außerhalb der gesetzlichen Gewährleistung.
- Mängel und / oder Schäden an dem Artikel müssen unverzüglich, jedoch spätestens sieben Tage nach Kaufdatum, an den Hersteller gemeldet werden.
- Ein Ausbleichen der Farbe ist normal und stellt keinen Reklamationsgrund dar.
- Das Gestell ist aus pulverbeschichtetem Stahl und kann bei Lackschäden rosten. Achten Sie daher darauf, dass der Lack nicht beschädigt wird und schützen Sie den Artikel vor den Witterungseinflüssen. Rost ist kein Reklamationsgrund.
- Schäden aufgrund des unsachgemäßen Gebrauchs (wie z.B. Regen, Schnee, Hagel, Unwetter o.Ä.) werden keinesfalls reguliert.

Urheberrecht

Diese Nutzungsinformation ist urheberrechtlich geschützt. Die Vervielfältigung bzw. Nachdruck, auch auszugsweise, sowie die Nutzung der Abbildungen, auch in veränderter Form, ist nur mit schriftlicher Genehmigung des Herstellers gestattet.

 alltrade-topo.de

 topo24.de

Hersteller und Produktservice

Ersatzteile und Zubehör erhalten Sie über den Produktservice (www.topo24.de). Heben Sie daher unbedingt Ihren Kaufbeleg auf. Die auf der Verpackung und der Bedienungsanleitung abgebildeten Produktdarstellungen sind dem Produkt ähnlich.

Art.-Nr.: 105398

Alltrade TOPO GmbH
Frankenstraße 12
D-20097 Hamburg

Zubehör







Art.-Nr. 105533 Seitenteilset beige bestehend aus 4 Seitenteilen ohne Fenster.

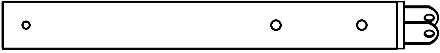
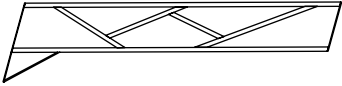
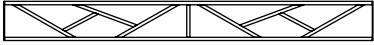
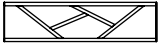
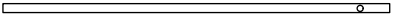
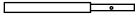





Lieferumfang

Bitte überprüfen Sie vor der Montage, ob alle nachfolgend aufgeführten Teile in der genannten Anzahl vorhanden sind. Wenden Sie sich bitte umgehend an den Hersteller, wenn Teile

fehlen oder beschädigt sind. Nach erfolgter oder angefangener Montage können Reklamationen auf Grund von Beschädigungen oder fehlender Teile nicht mehr anerkannt werden.

Nr.	Teilebezeichnung	Teilabbildung	Menge
A	Pfosten		4
B	Dekorationsteil		8
C	Dekorationsteil lang		2
D	Dekorationsteil kurz		2
E	Dachstange		4
F	Verlängerungsstange		4

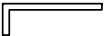
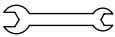
Nr.	Teilebezeichnung	Teilabbildung	Menge
G	Dachstange kurz		6
H	Dachverbinder		1
T	Bodenplatte		4
V	Verbinder		6
P	Schraube M6*65		4
J	Schraube M6*30		4

Nr.	Teilebezeichnung	Teilabbildung	Menge
K	Schraube M6*15		52
K1	Schraube M6*25		10
L	Unterlegscheibe		34
N	Mutter		34
M	Hering		8
W	Schraubenschlüssel		2
Y	Dachplane		1

NUTZUNGSINFORMATION

bellavista
Home & Garden®

Wir wünschen Ihnen viel Freude mit diesem bellavista®-Produkt.

Alltrade TOPO GmbH
Frankenstraße 12
D-20097 Hamburg

alltrade-topo.de
topo24.de