

BEDIENUNGSANLEITUNG

bellavista
Home & Garden®

Profi-Partyzelt
4 x 6 m



INHALTSVERZEICHNIS

EINFÜHRUNG	3
Informationen zu dieser Montage- und Bedienungsanleitung.....	3
Signalsymbole.....	3
Bestimmungsgemäße Verwendung	3
WICHTIGE SICHERHEITSHINWEISE	4
MONTAGE	5
Montagevorbereitung.....	5
Benötigtes Werkzeug.....	5
Aufbau.....	6
Abbau	7
STELLPLATZ & AUFBEWAHRUNG	8
BEDIENUNG	8
WARTUNG, REINIGUNG & PFLEGE	8
ENTSORGUNG	9
SONSTIGES	9
Hilfe bei Störungen	9
Technische Daten	9
Gewährleistung	9
Urheberrecht	10
Hersteller und Produktservice.....	10
LIEFERUMFANG	11

EINFÜHRUNG

Informationen zu dieser Montage- und Bedienungsanleitung



Vielen Dank, dass Sie sich für unser Bellavista®-Produkt entschieden haben. Sie haben ein hochwertiges Partyzelt erworben. Diese Bedienungsanleitung gibt Ihnen wichtige Hinweise und Warnungen für den Gebrauch, die Sicherheit, den Aufbau sowie die Bedienung des Partyzeltes.

**Bewahren Sie die Bedienungsanleitung für den späteren Gebrauch gut auf, um nachschlagen zu können. Übergeben Sie diese auch an einen möglichen Nachbesitzer.
Verwenden Sie das Partyzelt nur, wenn es einwandfrei in Ordnung ist. Ist das Partyzelt oder ein Teil davon defekt, darf es keinesfalls genutzt werden.**

Signalsymbole

In der Bedienungsanleitung werden Ihnen immer wieder die folgenden Symbole begegnen. Mit diesen Hinweisen wollen wir Sie auf besonders wichtige Punkte aufmerksam machen.



VORSICHT! Geringes Risiko



WARNUNG! Mittleres Risiko



GEFAHR! Hohes Risiko

Bestimmungsmäßige Verwendung



WARNUNG! Bei nicht bestimmungsgemäßer Verwendung können Gefahren vom Produkt ausgehen.

- Das Produkt entspricht den aktuellen Standards sowie den geltenden Sicherheitsbestimmungen zum Zeitpunkt des Inverkehrbringens im Rahmen seiner bestimmungsgemäßen Verwendung.
- Bei Zuwiderhandlung, Veränderungen an dem Partyzelt oder durch den Gebrauch von Teilen, die nicht vom Hersteller geprüft und freigegeben sind, können unvorhersehbare Schäden entstehen. Diese liegen somit außerhalb der gesetzlichen Haftungsgrenze des Herstellers.

WICHTIGE SICHERHEITSHINWEISE



GEFAHR! ACHTUNG! GEFAHREN FÜR KINDER!

ACHTUNG! Stellen Sie sicher, dass Kinder und Jugendliche unter 16 Jahren nicht mit dem Partyzelt spielen können.



GEFAHR! VERLETZUNGSGEFAHR!

Halten Sie unbefugte Personen und Haustiere von dem Partyzelt fern!



GEFAHR VON PRODUKTSCHÄDEN!

Das Partyzelt muss auf einem festen, kratzunempfindlichen, ebenen und ausreichend tragfähigen Untergrund montiert werden. Eine Montage auf unzureichendem Untergrund beeinträchtigt die Stabilität des Partyzeltes. Überprüfen Sie nach der Montage alle Verbindungen und die Standsicherheit des Partyzeltes!



BRANDGEFAHR!

Halten Sie Feuer jeglicher Art (wie z. B. Grillgeräte oder Kerzen) sowie Heizgeräte oder andere Wärmequellen von den Stoffteilen des Partyzeltes fern.



SCHNITTGEFAHR!

Es wurde während der Herstellung darauf geachtet, scharfe Kanten an dem Partyzelt zu vermeiden. Gehen Sie dennoch mit den Einzelteilen des Partyzeltes vorsichtig um, damit Unfälle bzw. Verletzungen während des Aufbaues und der Benutzung vermieden werden. Tragen Sie zu Ihrer eigenen Sicherheit Schutzhandschuhe!



ERSTICKUNGSGEFAHR!

Achten Sie darauf, dass keine Kinder, Jugendliche unter 16 Jahren oder Haustiere mit der Verpackung spielen. Sie könnten darin ersticken. Ebenfalls könnten Kleinteile verschluckt werden!



GEFAHR VON PRODUKTSCHÄDEN!

Lassen Sie das Partyzelt nicht über längere Zeit (**wie z. B. Urlaub**) unbeaufsichtigt stehen!



GESUNDHEITSGEFAHR!

Verwenden Sie keine chemischen Lösungsmittel, Farblösungsmittel oder Verdüner, um das Partyzelt zu säubern. Diese sind gesundheitsschädlich und beschädigen die Oberfläche.



BESCHÄDIGUNGSGEFAHR!

Verwenden Sie keine spitzen Gegenstände, Scheuerlappen, Scheuerbürsten usw.. Diese beschädigen die Oberfläche!

- Beachten Sie alle Sicherheitshinweise! Wenn Sie die Sicherheitshinweise missachten, gefährden Sie sich und andere. Zuwiderhandlungen können zu Personen- und Sachschäden führen.

MONTAGE

Montagevorbereitung

- Das Partyzelt muss gemäß der Aufbauanleitung montiert werden. Achten Sie darauf, dass sämtliche Teile nach erfolgter Montage korrekt sitzen und funktionieren.
- Das Verpackungsmaterial ist entsprechend der Vorschriften zu entsorgen.
- Bauen Sie das Partyzelt mindestens zu viert auf. Lassen Sie sich Zeit bei der Montage.
- Schaffen Sie sich an einem ruhigen Ort genügend Platz (mind. 40 m²) zur Montage.
- Legen Sie alle Teile vor sich auf den Boden.
- Falls Sie gewisse Kleinteile nicht vorfinden, sind diese eventuell vormontiert.
- Versuchen Sie nicht, versiegelte oder verschweißte Bauteile zu öffnen.
- Sollten Bohrlöcher nicht exakt passen, schrauben Sie zunächst die Schrauben nicht fest oder lösen Sie sie wieder. So erhalten klemmende Schrauben mehr Spiel. Anschließend schrauben Sie alle Schrauben nacheinander fest.
- Keine Veränderungen am Produkt vornehmen.

Benötigtes Werkzeug

Zum Montieren des Pavillons wird folgendes Werkzeug benötigt:

- 1 Schraubenschlüssel 14

Aufbau



WARNUNG! Achten Sie darauf, dass alle Schrauben fest angezogen sind!
Die Verschraubungen können sich während des Gebrauchs lockern und somit die Stabilität des Partyzeltes beeinträchtigen. Ziehen Sie daher regelmäßig die Schrauben nach.



WARNUNG! Achten Sie darauf, dass der Dachbezug straff gespannt sein muss.
Reißen Sie nicht zu fest, da er sonst reißen kann.

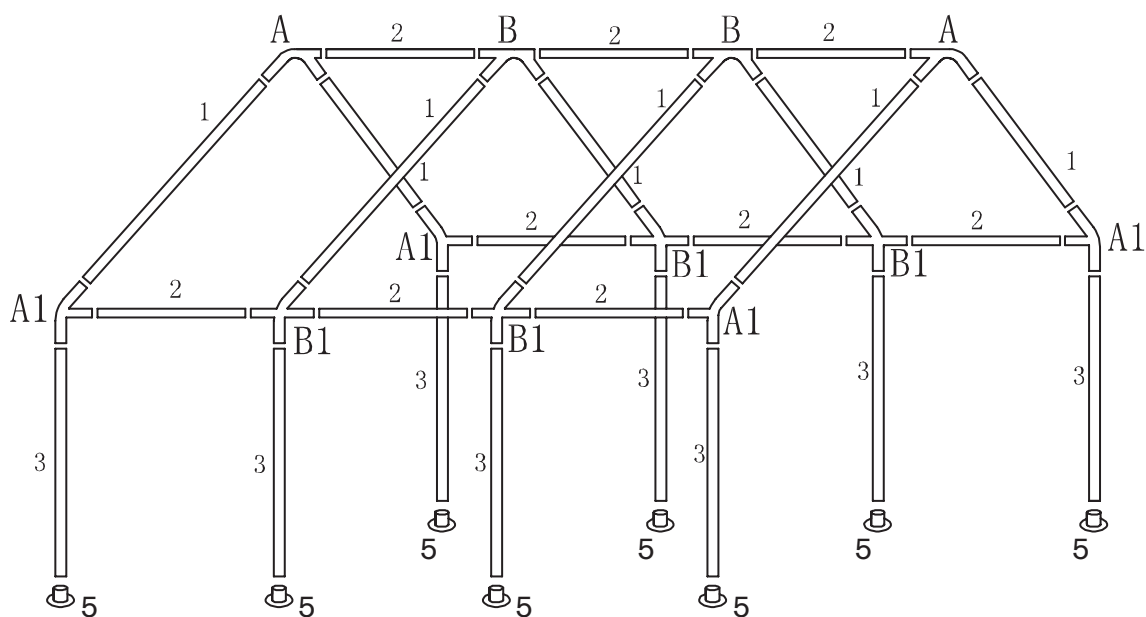

1 Aufbau des Dachgerüsts

Schritt 1:

Legen Sie die Dacheckverbindung (A) und den Dachverbinder (B) vor sich auf den Boden und stecken Sie die Rohre (2) in die jeweiligen Enden der Verbinder.

Schritt 2:

Stecken Sie die Rohre (1) in die noch freien Enden der Verbinder (A) und (B).

Schritt 3:

Stecken Sie die restlichen Verbinder (A1) und (B1) in die unteren Rohrenden der Rohre (1).

Schritt 4:

Fügen Sie nun die Verbinder (A1) und (A) am Dachrand mit den Rohren (2) zusammen.

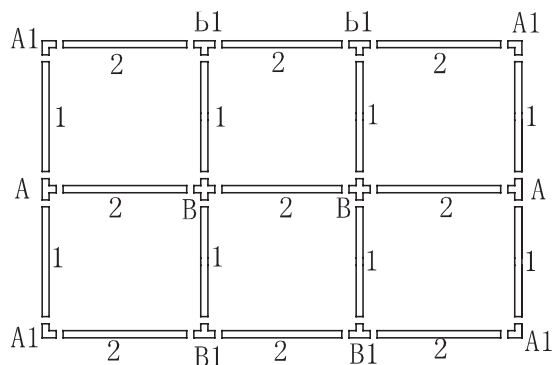

2 Aufbau der Dachbespannung

Schritt 5:

Spannen Sie den Dachbezug (6) über das fertig zusammengebaute Dachgestänge. Achten Sie darauf, dass der Dachbezug straff gespannt sein muss.

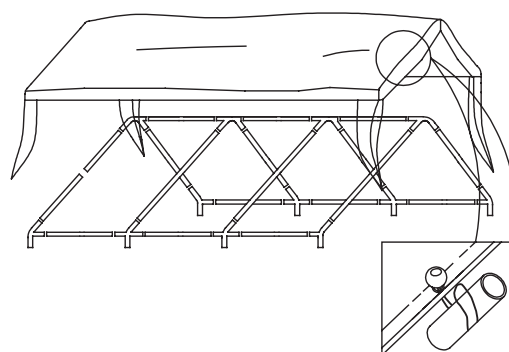

3 Aufbau des Partyzeltes

Schritt 6:

Stecken Sie die Bodenplatten (5) auf das unter Ende der Stangen (3) – dort wo sich das Schraubloch befindet – und befestigen Sie diese mit den Schrauben (8).

Schritt 7:

Heben Sie nun das komplette Dachgestänge vorsichtig an und fügen Sie die Verbinder (A1) und (B1) mit den Standrohren (3) zusammen.

Tip: Stecken Sie zunächst die vier äußeren Standrohre und im Anschluss die restlichen Standrohre in die Verbinder.

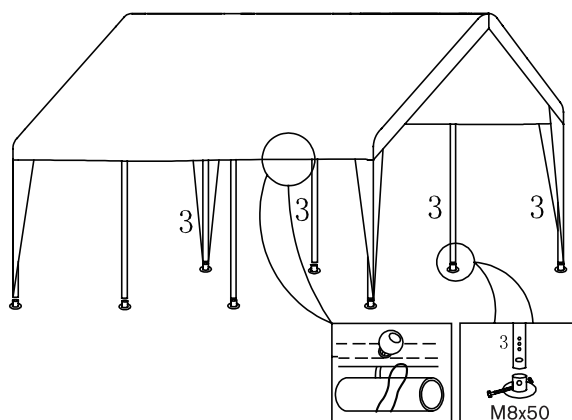

Schritt 8:

Ziehen Sie die Seitenschals des Dachbezuges straff am Standbein nach unten und befestigen Sie diese mit den S-Haken des Seitenschals in einer der drei Bohrungen oberhalb der Bodenplatten der Standrohre (3).

Schritt 9:

Befestigen Sie den Dachbezug mit den Spann Gurten (9) am Dachgestänge.

Schritt 10:

Verankern Sie das Partyzelt mit den beigefügten Heringen (4).

Schritt 11:

Befestigen Sie die Abspannseile (7) an den dafür vorgesehenen Laschen an den Ecken der Dachplane (6) und spannen Sie diese mit Hilfe der restlichen Heringen (4) ab.

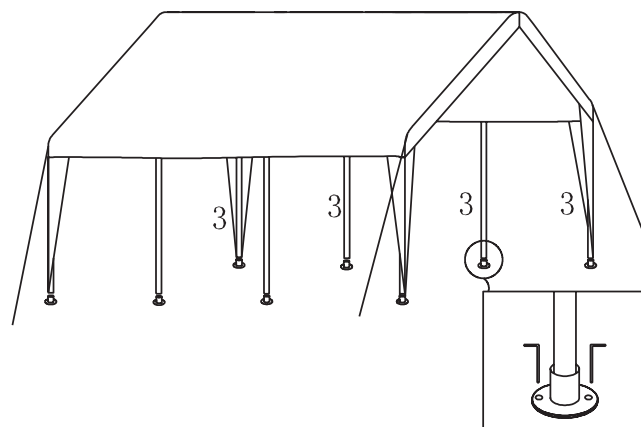

Abbau

Bitte gehen Sie in umgekehrter Reihenfolge, als beim Aufbau, vor.

STELLPLATZ & AUFBEWAHRUNG



WARNUNG! Das Partyzelt ist kein Schutz gegen Starkregen oder Dauerregen. Es muss bei starken Regen, Schnee, Hagel, Wind, Unwettern, Gewitter oder ähnlichem abgebaut werden!



WARNUNG! Bei zu erwartenden Windgeschwindigkeiten größer 40 km/h (Frischer Wind, größere Zweige und Bäume bewegen sich und Wind ist deutlich hörbar) muss das Partyzelt unbedingt abgebaut werden.



WARNUNG! Verwenden Sie das Partyzelt nur auf einer ebenen und festen Fläche.



WARNUNG! Der Partyzelt muss mit den Heringen am Boden verankert werden, da sonst die Gefahr besteht, dass es umkippen kann!



WARNUNG! Platzieren Sie das Partyzelt nicht ständig unter Bäumen!



Der Partyzelt darf nicht als Auto-Unterstand genutzt werden. Für etwaige Schäden bei Nichtbeachtung dieser Hinweise wird nicht gehaftet!



WARNUNG! Für Sach- oder Personenschäden, die durch schlechte Witterungsbedingungen entstehen können oder durch Nichtbeachtung der Warnhinweise hervorgerufen werden, kann keine Haftung übernommen werden!

- Im Winter muss das Partyzelt abgebaut werden. Achten Sie darauf, dass das Partyzelt trocken ist.
- Lagern Sie das Partyzelt an einer trockenen, gut belüfteten Stelle. Am besten lagern Sie das Partyzelt in der Garage, im Schuppen oder im Keller.

BEDIENUNG

Immer die gültigen nationalen und internationalen Sicherheits-, Gesundheits- und Arbeitsvorschriften beachten.



WARNUNG! Bei nicht bestimmungsmäßiger Verwendung können Gefahren vom Produkt ausgehen.

WARTUNG, REINIGUNG & PFLEGE

- Verwenden Sie zum Reinigen einen Lappen, Wasser und handelsübliches Spülmittel.
- Alle Teile mit einem fusselfreien Tuch trocken reiben.
- Es kann zum Ausbleichen der Farbe kommen, da das Produkt der UV-Strahlung ausgesetzt ist.

ENTSORGUNG

Entsorgen Sie das Partyzelt am Ende des Produktlebens fachgerecht. Informationen dazu erhalten Sie bei Ihrem zuständigen Abfallbeseitigungsunternehmen. Die Verpackung besteht aus Karton und Kunststoffen, die entsprechend gekennzeichnet sind und wiederverwertet werden können. Entsorgen Sie die Verpackung fachgerecht bei den dafür zuständigen Entsorgungsstellen in Ihrer Region.

SONSTIGES

Hilfe bei Störungen

PROBLEM	URSACHE UND LÖSUNGEN
Das Partyzelt ist instabil	1. Prüfen Sie, ob alle Schrauben festgezogen sind. Ist der Untergrund eben? Ist der Pavillon mit den Heringen am Boden verankert? 2. Prüfen Sie, ob alle Verbinder und Stangen richtig aufeinander gesteckt sind.
Wasser fließt nicht ab, es bilden sich Wassersäcke	Das Partyzelt muss bei schlechten Wetter abgebaut werden.

Technische Daten

Grundmaß: ca. 4,0 m x 6,0 m

Dachmaß: ca. 4,0 m x 6,0 m

Gesamthöhe: ca. 2,9 m

Durchgangshöhe: ca. 2,0 m

Material Gestell: Stahl verzinkt

Material Bespannung: PE

Gewährleistung

Dieses Partyzelt wurde mit großer Sorgfalt und unter ständiger Kontrolle produziert. Sie erhalten auf dieses Partyzelt zwei Jahre Gewährleistung ab Kaufdatum. Bitte bewahren Sie den Kassenbon auf. Die Gewährleistung entfällt bei unzureichender oder gar unterlassener Pflege und / oder falscher Bedienung des Partyzeltes. Ferner gilt die Gewährleistung nicht für Verschleißteile (wie z. B. Dachbezug o. ä.) und Verschleißerscheinungen (wie z. B. Rostbildung, Farbveränderungen o. ä.).

Der Hersteller behält sich das Recht vor, Änderungen an der Konstruktion vorzunehmen, ohne die technischen Eigenschaften und die Leistungsqualitäten des Partyzeltes einzuschränken. Für Änderungen, die der Anwender an dem Partyzelt vornimmt, ist der Hersteller nicht verantwortlich.

Bei etwaigen Beanstandungen wenden Sie sich bitte an den Hersteller.

Die Gewährleistungszeit wird durch etwaige Reparaturen aufgrund der gesetzlichen Gewährleistung oder Kulanz nicht verlängert. Das gilt auch für ersetzte und reparierte Teile. Nach Ablauf der Gewährleistung sind anfallende Reparaturen kostenpflichtig.

Bitte beachten Sie:

- Wir übernehmen grundsätzlich keine Haftung für Schäden, die durch unsachgemäße Benutzung des Partyzelt entstehen. Die korrekte Benutzung des Partyzelt obliegt allein dem Benutzer.
- Das Partyzelt ist ausschließlich für den **privaten Gebrauch** bestimmt und darf keinesfalls gewerblich genutzt werden.
- Zuwiderhandlungen, Veränderungen an dem Partyzelt oder durch den Gebrauch von Teilen, die nicht vom Hersteller geprüft und freigegeben sind, können unvorhersehbare Schäden entstehen. Diese liegen somit außerhalb der gesetzlichen Gewährleistung.
- Mängel und / oder Schäden an dem Partyzelt müssen unverzüglich, jedoch spätestens sieben Tage nach Kaufdatum, an den Hersteller gemeldet werden.
- Ein Ausbleichen der Farbe ist normal und stellt keinen Reklamationsgrund dar.
- Das Gestell ist aus verzinktem Stahl und kann bei Beschädigungen rosten. Achten Sie daher darauf, dass es nicht beschädigt wird und schützen Sie den Pavillon vor den Witterungseinflüssen. Rost ist kein Reklamationsgrund.
- Schäden durch unsachgemäßen Gebrauch (wie z. B. Regen, Unwetter o. ä.) werden keinesfalls reguliert.

Der Hersteller behält sich das Recht vor, etwaige Kosten wie Arbeitszeit, Fracht-/ Transportkosten, Verpackungskosten o. ä. für nicht reklamationsfähige Beanstandungen an den Käufer zu belasten. Klären Sie mit dem Hersteller daher vor einer Reklamationseinsendung, ob ein Gewährleistungsanspruch besteht, um etwaige Kosten zu vermeiden.

Urheberrecht

Diese Bedienungsanleitung ist urheberrechtlich geschützt. Die Vervielfältigung bzw. Nachdruck, auch auszugsweise, sowie die Nutzung der Abbildungen, auch in veränderter Form, ist nur mit schriftlicher Genehmigung des Herstellers gestattet.

Hersteller und Produktservice

Ersatzteile erhalten Sie über den Produktservice. Heben Sie daher unbedingt Ihren Kaufbeleg auf. Die, auf der Verpackung und der Bedienungsanleitung abgebildeten Produktdarstellungen sind dem Produkt ähnlich.









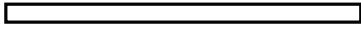

Art.-Nr.: 13043

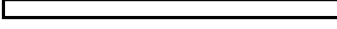
Alltrade TOPO GmbH
Frankenstraße 12
D-20097 Hamburg
Fax: 0 40/21 09 79 15
alltrade-topo.de
topo24.de

Wir wünschen Ihnen viel Freude mit diesem BELLAVISTA®-Produkt.

LIEFERUMFANG

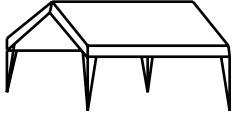
Bitte überprüfen Sie vor der Montage, ob alle nachfolgend aufgeführten Teile in der genannten Anzahl vorhanden sind. Wenden Sie sich bitte umgehend an den Hersteller, wenn Teile fehlen oder beschädigt sind. Nach erfolgter oder angefangener Montage können Reklamationen aufgrund von Beschädigungen oder fehlender Teile nicht mehr anerkannt werden!

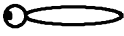
Nr	Abbildung	Ersatzteil-Nr.	Menge
1	 2000 mm	102909	8
2	 1930 mm	102911	9
3	 1930 mm	102912	8
A		102913	2
B		102914	2
A1		102915	4
B1		102916	4
4		101819	20
5		102918	8
6		103335	1
7		103480	4
8		103449	8
9		12693	44

BEDIENUNGSANLEITUNG

bellavista
Home & Garden®

Wir wünschen Ihnen viel Freude mit diesem bellavista®-Produkt.