

MAL 2125_2164_5004_5012

Ⓓ Montageanleitung	Ⓐ Montasjeveiledning
Ⓖ Mounting instrucciones	Ⓝ Asennusohje
ⓕ Instruction de montage	Ⓓ Montageaanwijzing
Ⓛ Istruzione di montaggio	Ⓟ Instrukcja montażu
Ⓔ Instrucciones de montaje	Ⓒ Návod k montáži
Ⓕ Montageanleitung	Ⓢ Návod na použitie
Ⓢ Monteringsinstruktion	Ⓛ Montazno navodilo

Ⓗ Szerelési utasítás
Ⓡ Instrucțiunile de montaj
Ⓟ Instruções de montagem
Ⓛ Montaj talimatı
Ⓛ Montāžas instrukcija
Ⓒ Ръководство за монтаж
Ⓡ Инструкция по монтажу
Ⓡ Συναρμολογήσεις

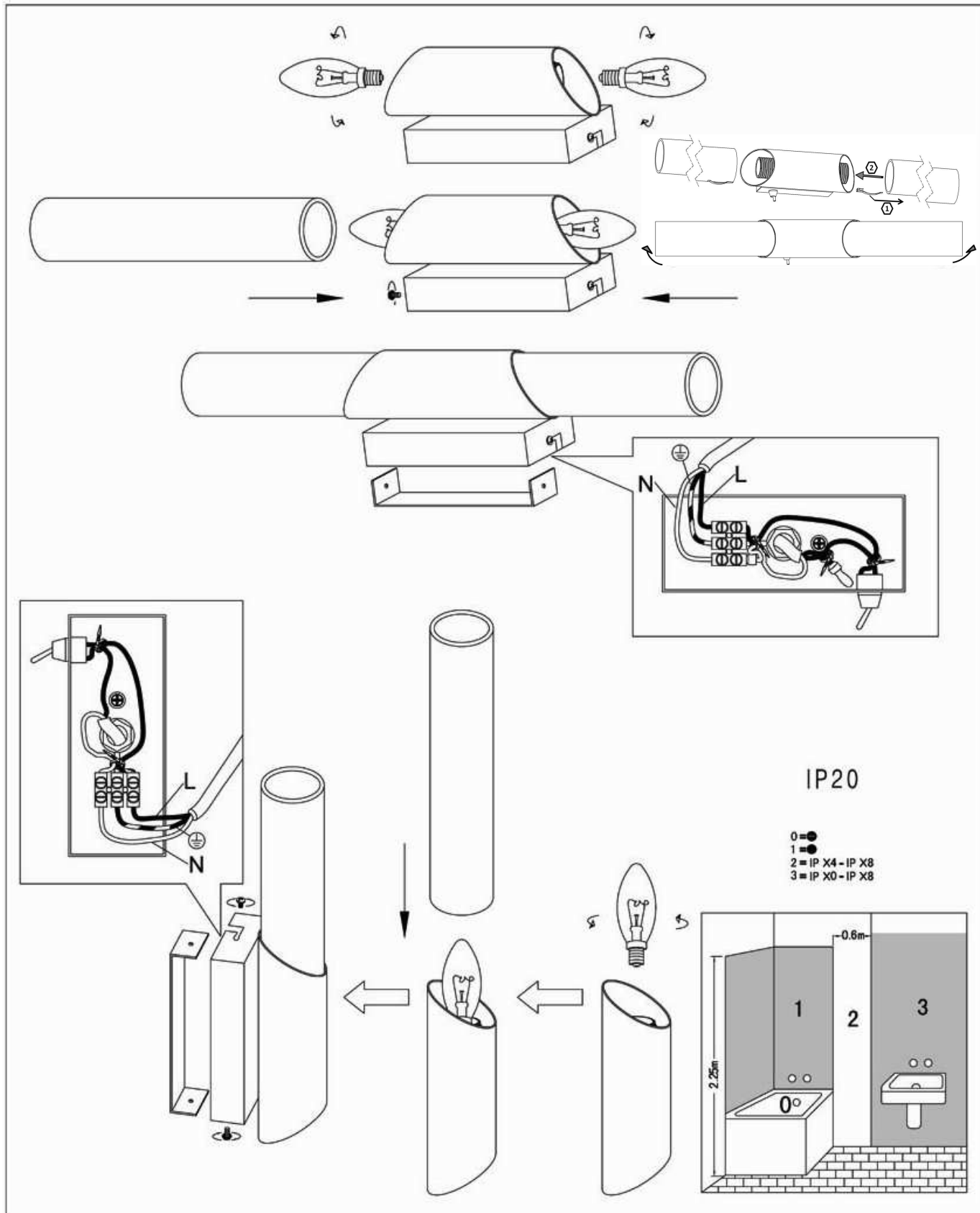
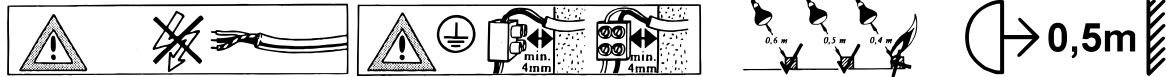

Ⓓ Sicherheitshinweise / Bitte lesen Sie diese Informationen sorgfältig durch, bevor Sie mit der Installation oder Inbetriebnahme dieses Produkts beginnen. Heben Sie diese Gebrauchsanweisung für spätere Zwecke gut auf.

- Die Leuchten dürfen nur von autorisiertem Fachpersonal nach den jeweils geltenden Elektro- Installationsvorschriften installiert werden.
- Der Hersteller übernimmt keine Verantwortung für Verletzungen oder Schäden, die Folge eines unsachgemäßen Gebrauchs der Leuchte sind.
- Die Pflege von Leuchten beschränkt sich auf die Oberflächen. Dabei darf keine Feuchtigkeit in Anschlussräume oder an Netzspannung führende Teile gelangen.
- Achtung! Vor Beginn der Montagearbeiten die Netzleitung spannungsfrei schalten – Sicherungsautomat ausschalten bzw. Sicherung heraus drehen. Schalter auf "AUS".
- Die Leuchte besitzt den Schutzgrad IP20, abgedeckte Ausführung nach IEC 529 und ist nur zur Verwendung im Wohnbereich geeignet.
- Das Symbol der durchgestrichenen Mülltonne auf dem Produkt oder der Verpackung bedeutet, dass dieses Produkt nicht mit dem Hausmüll entsorgt werden darf. Das Produkt muss stattdessen am Ende seiner Lebensdauer zu einer Annahmestelle für das Recycling von elektrischen und elektronischen Geräten gebracht werden. Bitte erfragen Sie diese Stelle bei Ihrer zuständigen kommunalen Verwaltung.
- Schutzklasse I ⊕. Diese Leuchte muss mit dem Schutzleiter (grün - gelbe Ader) an der Schutzleiter - Klemme ⊕ angeschlossen werden.
- Bezeichnung der Anschlussklemmen: L = Phase N = Neutralleiter ⊕ = Schutzleiter.
- Leuchte nicht auf feuchtem oder leitendem Untergrund montieren.
- Es dürfen ausschließlich mitgelieferte Einzelteile verwendet werden, da sonst jegliche Gewährleistungsansprüche erlöschen.
- Abdeck- und Endkappen für Netzspannung führende Teile müssen grundsätzlich montiert werden.
- Stellen Sie sicher, dass Leitungen bei der Montage nicht beschädigt werden.
- Die Anschlussleitungen sind mit beiliegenden Silikonschläuchen zu überziehen.
- Achtung! Leuchtenteile und Leuchtmittel können während des Betriebs Temperaturen von >350°C erreichen und dürfen daher während des Betriebs nicht berührt werden.
- Vor dem Wechsel von Leuchtmitteln ist darauf zu achten, dass diese zuerst auskühlen müssen. Achtung! Vorher Netzleitung spannungsfrei schalten. Sicherungsautomat ausschalten bzw. Sicherung herausdrehen.
- Bei der Montage der Leuchtmittel ist auf festen Sitz derselben zu achten.
- Defekte Leuchtmittel dürfen nur durch Lampen gleicher Bauart, Leistung und Spannung ersetzt werden.
- Die angegebene maximal – Wattzahl jeder Brennstelle darf nicht überschritten werden.
- Das Einstellen und Ausrichten der Leuchte darf nur im abgekühlten Zustand erfolgen.
- ↗>0.5m Mindestabstand von Strahlerkante zur angestrahlten Fläche >= 0,5 m.
- ☹️ Ein zerbrochenes Schutzglas ist sofort zu ersetzen.
- Leuchte im Betrieb nicht berühren.







Verehrter Kunde

Sollten sich trotz neuester Fabrikationsmethoden und genauesten Qualitätskontrollen wider erwarten Mängel herausstellen, wenden Sie sich bitte unter Angabe des Kaufdatums, des Kaufortes und der Artikelnummer des Produktes an folgende kostenlose Hotline: **00800/BRILONER (00800/27456637)**







Ⓖ Safety directions / Please read this information carefully before installing or using this product. Please keep this user manual for further reference.

- The lamps may only be installed by authorized and qualified technicians according the valid regulations for electrical installation.
- The manufacturer does not accept any responsibility for injuries or damage resulting from improper use of the light.
- Maintenance of the lights is limited to the surfaces. When doing this, no moisture must come into contact with any areas of the terminal connections or mains voltage control parts.
- Attention! Before starting the installation work, make sure that the mains power line is voltage-free – turn off safety cutout or unscrew the protection fuse. The switch must be "OFF".
- The light has the protection degree IP20, covered design in accordance with IEC 529 and is only suitable for use in living areas.
- The symbol of the crossed-out garbage can on the product or the packaging means that the product must not be disposed with ordinary household waste. At the end of its useful life, the product must be returned to a point of acceptance for the recycling of electric and electronic device. Please ask your local municipality for the point of acceptance.
- Safety class I ⊕. This light must be connected to the earthed conductor-terminal with the earthed conductor (green-yellow wire) ⊕.
- Description of the supply terminals: L = Phase N = Neutral conductor ⊕ = Earthed conductor.
- Do not install the light on a damp or conductive subsurface.
- Only the included individual parts may be used; otherwise any and all guarantee claims will expire.
- Protective covers and end covers for mains voltage control parts must always be mounted.
- Please make sure that no cables get damaged during the installation work.
- The connecting cables must be covered with the silicone tubes enclosed.
- Attention! During operation, lamp parts and illuminants can reach temperatures of more than 350°C. Do not touch during operation!
- Please make sure that illuminants have first cooled down before replacing them. Attention! Switch the mains power line to zero potential and switch-off the circuit breaker and/or remove the fuse before!
- Make sure that illuminants are securely fixed during the installation.
- Faulty illuminants may only be replaced by lamps of the same type, output and voltage.
- The maximum wattage indicated of each lighting unit must not be exceeded.
- The lamp may only be adjusted and positioned after having cooled down.
- ↗>0.5m Minimum distance from the edge of the spotlight to the illuminated surface >= 0.5 m.
- ☹️ Broken protective glass must be replaced immediately.
- Do not touch the lamp while in operation.







Ⓢ Consignes de sécurité / Merci de lire ces informations avec attention avant de commencer avec l’installation ou la mise en marche de ce produit. Conservez ce mode d’emploi pour pouvoir le consulter plus tard en cas de besoin.

1. Les lampes doivent être installées par un personnel spécialisé uniquement, en suivant les instructions d’installation électronique en vigueur.
2. Le fabricant n’est pas responsable des blessures ou des dommages résultant d’une utilisation incorrecte des lampes.
3. Le soin des lampes se limite aux surfaces. Il faut absolument éviter de mettre le secteur de branchements ou la tension du réseau des pièces conductrices en contact avec l’humidité.
4. Attention! Avant de commencer les travaux de montage, éteindre la tension du cordon d’alimentation– éteindre le disjoncteur ou dévisser les fusibles. Placer le commutateur sur „OFF“.
5. La lampe a un degré de protection IP20, c’est une version avec boîtier selon la norme IEC 529, et n’est utilisable que dans la maison.
6.  Le symbole du bidon d'ordures rayé sur le produit ou l'emballage signifie que le produit ne doit pas être disposé avec le déchet ordinaire de ménage. À la fin de son vie utile, le produit doit être retourné à un point d'acceptation pour la réutilisation des appareils électroniques ou électriques. Veuillez demander votre municipalité locale pour le point d'acceptation.
7. Catégorie de protection I . Cette lampe doit être raccordée avec le câble de protection terre (fil vert – jaune) à la borne du câble de protection terre .
8. Description des bornes serre-fils : L = Phase N = Conducteur neutre  = Câble de protection terre.
9. Ne pas monter la lampe sur un support humide ou conducteur.
10. Seulement les différentes pièces incluses peuvent être employées; autrement toutes les réclamations de garantie expireront.
11. Les caches et les embouts de finition pour la tension du réseau des pièces conductrices doivent obligatoirement être montés.
12. Veuillez vous assurer que les cordons ne soient pas abîmés pendant le montage.
13. Les câbles de raccordement doivent être mis dans les tubes silicone inclus.
14. Attention! Les parties de la lampe et les parties qui éclairent peuvent atteindre des températures supérieures à 350°C pendant leur fonctionnement, et ne doivent donc pas être touchées pendant leur fonctionnement.
15. Avant le changement de lampes, veiller à ce que celles-ci refroidissent d’abord. Attention! Avant de toucher au cordon d’alimentation, veuillez éteindre le courant. Eteignez le commutateur ou enlevez le fusible.
16. Pendant le montage des lampes, veiller à la fixation solide de celles ci.
17. Des lampes abîmées ne peuvent être remplacées que par des lampes de même fabrication, de même puissance et de même tension.
18. La puissance de l’alimentation maximale donnée de chaque point d’allumage ne doit pas être dépassée.
19. L’installation et l’orientation de la lampe ne peuvent être faites que si celle-ci a refroidi.
20.  Distance minimum entre les extrémités du projecteur et les surfaces éclairées >= 0,5 m.
21.  Si un verre de protection est cassé, il doit être changé immédiatement.
22. Ne touchez pas la lampe tandis qu'en fonction.







Ⓢ Consigli di Sicurezza / Leggere attentamente le presenti informazioni prima di installare o attivare questo prodotto. Conservare le istruzioni per l’uso per l’ulteriore impiego.

1. Le luci possono essere installate solo da personale specializzato secondo le vigenti norme di installazione elettrica.
2. Il produttore non si assume alcuna responsabilità per danni o incidenti che si dovessero verificare se non vengono rispettate le corrette istruzioni d’uso.
3. La manutenzione della lampada si limita alle superfci esterne. Pertanto assicurarsi che non ci sia umidità nei punti di collegamento o nella tensione di rete dei fili di trasmissione.
4. Attenzione! Prima di procedere al montaggio, assicurarsi che non vi sia tensione in rete. Disinserire il dispositivo di sicurezza mettendo l’interruttore in posizione „OFF“.
5. La lampada è conforme alle norme di sicurezza IP20. La schermatura segue le norme IEC 529 ed è adatta soltanto in ambienti domestici.
6.  Il simbolo del bidone dell'immondizia cancellato applicato sul prodotto o sulla confezione significa che questo prodotto non deve essere smaltito nei rifiuti domestici. Deve essere invece portato ad un punto di raccolta dedito al riciclaggio di apparecchi elettrici ed elettronici. Richiedere l’indirizzo presso l’amministrazione comunale competente.
7. Classe di sicurezza I . Questa lampada deve essere collegata al cavo di presa a terra (filo verde-giallo) tramite un morsetto  di bloccaggio.
8. Denominazione dei morsetti di collegamento: L = Fase N = Neutro  = Terra
9. La lampada non deve essere installata in zone umide o in condutture semiinterrate.
10. Utilizzare solo i componenti inclusi nella fornitura, altrimenti la garanzia verrebbe annullata.
11. E’ indispensabile applicare le coperture per i fili di trasmissione della tensione di rete.
12. Assicurarsi che i cavi non vengano danneggiati in fase di installazione.
13. I cavi di collegamento devono essere rivestiti di silicone: Tubetti forniti con la lampada.
14. Attenzione! I pezzi delle lampade e i dispositivi d’illuminazione possono raggiungere temperature superiori a 350°C durante il funzionamento, per cui non devono essere toccati.
15. Quando si sostituisce la lampada, assicurarsi che si sia ben raffreddata. Attenzione! Staccare dapprima la linea di corrente. Disattivare l’interruttore automatico, ovvero svitare il fusibile.
16. All’installazione fissare saldamente il dispositivo di illuminazione.
17. Dispositivi difettosi di illuminazione possono essere sostituiti solo con lampade dello stesso tipo di uguale potenza e tensione.
18. Non superare mai i valori massimi del numero di Watt di ogni presa di corrente.
19. L’installazione e la regolazione delle luci possono essere fatte solo in stato di raffreddamento.
20.  Distanza minima dal riflettore alla superfice illuminata >= 0,5 m.
21.  Sostituire il vetro di protezione quando è rotto.
22. Non toccare la lampada quando è in funzione.

Ⓢ Advertencias de seguridad / Por favor lea atentamente esta información antes de comenzar con la instalación o la puesta en marcha de este producto. Guarde las instrucciones.

1. Las lámparas sólo pueden ser instaladas por personal especializado autorizado, y siguiendo las indicaciones de instalación vigentes.
2. El fabricante no asume ninguna responsabilidad por heridas o daños materiales ocurridos como consecuencia de un uso inadecuado de las luces.
3. Para el cuidado de las luces sólo deben limpiarse las superficies externas. No deben quedar restas de humedad en las cajas de conexiones o las piezas conductoras de corriente.
4. ¡Atención! Antes de iniciar los trabajos de montaje, desconecte la alimentación de corriente – Desconecte el cortacircuito automático o haga girar el seguro. Ponga el interruptor en “AUS”.
5. La lámpara tiene el grado de protección IP20, incluye protectores de acuerdo con IEC 529 y sólo es indicada para el uso en el ámbito doméstico.
6.  El símbolo con el cubo de basura tachada sobre el producto o sobre el embalaje significa que no debe ser desechado con la basura doméstica. Por el contrario, el producto debe ser llevado a una oficina de registro para el reciclaje de aparatos eléctricos o electrónicos al final de su tiempo de duración. Por favor, infórmase con su administración minicipal donde se encuentra una oficina de registro.
7. Clase de protección I . Esta lámpara debe conectarse con el conductor de protección (hilo verde - amarillo) en el borne del conductor de protección .
8. Identificación de los bornes de conexión: L = fase N = conductor neutro  = conductor de protección.
9. No montar la lámpara en zonas subterráneas húmedas o conductoras.
10. Solamente tiene que utilizar los repuestos suministrados como de otra forma cualquieras pretensiones de garantía extinguirán.
11. Las tapas de cobertura y terminación para las piezas con conducción eléctrica deben montarse incondicionalmente.
12. Asegúrese de que las líneas no resulten dañadas durante el montaje.
13. Los cables de conexión deben envainarse con los tubos flexibles de silicona que se incluyen.
14. ¡Atención! Los componentes de la lámpara y la bombilla pueden alcanzar temperaturas de > 350°C. Por eso no se pueden tocar mientras esté encendida.
15. Antes de cambiar bombillas es preciso esperar un tiempo hasta que se enfrien. Atención! Desactivar la línea de alimentación. Desconectar el fusible automático o quitar el fusible.
16. Al montar la bombilla debe comprobarse que quede firmemente asentada.
17. Las bombillas defectuosas sólo deben sustituirse por bombillas del mismo diseño, potencia y tensión.
18. No debe excederse el número máximo de vatios de cada punto de radiación.
19. Sólo se puede regular y colocar la lámpara cuando está fría.
20.  Distancia mínima del canto de radiación a la superficie iluminada >= 0,5 m.
21.  Si se ha roto el cristal de protección, debe sustituirse inmediatamente.
22. No tocar la lámpara durante su funcionamiento

Ⓢ Sikkerhedshenvisninger / Vær venlig at læse de følgende informationer nøje, før du starter med installationen eller idriftsættelsen af dette produkt. Denne driftsvejledning skal opbevares, så du kan bruge den på et senere tidspunkt.

1. Lygterne skal monteres af autoriseret fagpersonale i henhold til de gældende installationsforskrifter for elektronik.
2. Producenten overtager ikke ansvar for kvæstelser eller beskadigelser, som følger ud af uhensigtsmæssig brug af lygten.
3. Vedligeholdelse af lygterne begrænses på overfladerne. Herved må der ikke komme fugt i tilslutningernes område, eller ved dele, som fører strøm.
4. Giv agt! Før monteringen påbegyndes skal strømmen frakobles - sikringsautomat frakobles hhv. sikringen drejes ud. Kontakt på "OFF".
5. Lygten har en beskyttelsesgrad på IP20, afskærmet type efter IEC 529. Lygten er kun egnet til brug i boligområder.
6.  Symbolet (skraldespand med streg over) på produktet eller emballagen betyder, at produktet ikke må deponeres sammen med husholdningsaffald. Produktet skal bringes til en genbrugsstation, som er autoriseret til recycling af elektriske apparater. Spørg din kommune efter den nærmeste genbrugsstation.
7. Beskyttelsesklasse I . Denne lygte skal tilsluttes med jordledningen (grøn - gule årer) til jordledningens klemme .
8. Tilslutningsklemmernes betegnelse: L = fase N = nulleder  = jordledning.
9. Lygten må ikke monteres på fugtig eller ledende undergrund.
10. Der må udelukkende bruges de leverede komponenter, ellers bortfalder ethvert ansvar.
11. Skærm- og endekapper til dele, som leder strøm, skal altid monteres.
12. Giv agt på, at ledningerne ikke beskadiges ved monteringen.
13. Forbindelsesledningerne skal overtrækkes med de vedlagte silikonslanger.
14. Lygtens dele kan ved brug opnå en temperatur på optil > 350°C og må derfor ikke berøres mens de er i brug.
15. Før skift af lyskilder skal der tages hensyn til, at disse har afkølet sig før de erstattes. GIV AGT! Strømledningen skal være spændingsløs. Sikring kobles fra, hhv. sikring drejes ud.
16. Ved montering af lyskilder, skal disse kontrolleres på, om de sidder fast.
17. Defekte lyskilder må kun erstattes af pærer som er af samme konstruktionstype og som har samme effekt og spænding.
18. Den nævnte maksimale Watt-værdi for hver lyskilde må ikke overskrides.
19. Lygterne må kun indstilles og justeres, efter at den er kølet ned.
20.  mindste afstand fra reflektorlampens kant til den belyste overflade >-= 0,5 m.
21.  Et beskyttelsesglas, som er brækket itu, skal erstattes med det samme.
22. Der må ikke røres ved lygten mens denne er tændt.

🇸🇵 S akerhetsf oreskrifter / Var god och l as den h ar informationen noggrant innan du b orjar med att installera den h ar produkten eller ta den i drift. F orvara den h ar bruksanvisningen f or senare  andam al.

- Lyktorna f ar enbart installeras av auktoriserade specialister enligt de g allande f oreskrifterna f or elinstallationer.
- Tillverkaren har inget ansvar f or skador, som uppst att n ar belysningen anv ants p a ett icke fackm assigt s att.
- Sk otseln av belysning inskr nker sig till utsidorna. Ingen fukt f ar d a komma in d ar anslutningarna finns eller till delar, som leder till n atsp anningen.
- Observera! St ang av str ommen p a hela n atet f ore monteringsarbetet - koppla bort s akringarna resp. skruva ur s akringen. St all kontakten p a "AV".
- Belysningen har skyddsgrad IP20, i t ackt utf orande enligt IEC 529 och  r avsedd att endast anv ndas i bost ader.
- ⚠ Symbolen med den  verstreckade soptunnan p a produkten eller f orpackningen betyder att denna produkt inte f ar hanteras med hush allsavfallet. Produkten beh over ist allet efter livsl angdens slut tas till en uppsamlingsstation d ar elektriska och elektroniska apparater  tervinns. Adressen f ar du hos din kommunalf orvaltning.
- Skyddsklass I ⚡. Denna belysning m aste anslutas till kl amman ⚡ med skyddsledare (gr on - gula ledare)
- Anslutningskl ammornas beteckning L = Fas N = Neutralledare ⚡ = Skyddsledare
- Montera inte belysningen p a fuktigt eller ledande underlag.
- Enbart i leveransen inkluderade reservdelar f ar anv ndas. Eljest upph or samtliga garantianspr ak.
- T ack- och  ndk apa f or ledande delar f or n atsp anning m aste principiellt monteras.
- Se noga till att ledningarna inte skadas vid monteringen.
- Bifogade silikonslangar skall s attas  ver anslutningsledningarna.
- Varning! Lyktdelar och belysningsmedel kan f a temperaturer av >350 C under driften och f ar d arf or ej r oras under driften.
- Var noga med att l ata lampan svalna innan den byts ut. OBS! G or f orst n atledningen sp anningsfri. Koppla av s akringsautomaten eller vrid ur s akringen.
- Var noga med att lampan sitter stadigt n ar den monteras.
- Skadade lampor f ar endast bytas mot lampor av samma slag och med samma styrka och sp anning.
- Lampans angivna max-watt-tal f ar ej  verskridas.
- Inst allning och riktande av lyktan f ar enbart ske n ar denna  r kall.
- ⚡➦0,5m⚡ Minsta avst and fr an str alkastarens kant till den belysta ytan >= 0,5 m
- ⚡➦ Ers att omg ande ett sprucket skyddsglas.
- Lyktan f ar ej r oras n ar den  r i drift.

🇳🇴 Sikkerhetsmerknader / Vennligst les denne informasjon meget n oye f or De installerer eller tar dette produktet i bruk. Ta godt vare p a denne bruksanvisningen f or senere bruk.

- Lampene m a kun installeres av autorisert fagfolk etter de aktuelle forskriftene for installasjon av elektriske apparater.
- Produsenten overtar intet ansvar for materiell- eller personskader som m atte oppst a som f olge av feil bruk av lampen.
- Kun overflatene til lampene trenger pleie. Under pleien f ar fuktighet ikke trenge inn i tilkoplingsrom eller ledende deler som f orer nettspenning.
- Obs! F or montering p abegyntnes m a str mforsyningen koples spenningsfritt – sl a av sikringsautomaten hhv. skru ut sikringen. Still bryteren p a ”AV”.
- Lampen er utstyrt med vernegrad IP20, utf orelse med deksel i tr ad med IEC 529, den er kun egnet for bruk i oppholdsrom.
- ⚠ Symbolet med en gjennomstr oket s oppelb tte p a produktet eller emballasjen betyr at dette produktet ikke kan kastes sammen med husholdningsavfallet. I stedet m a produktet, n ar det er utbrukt, leveres til et mottak for resirkulering av elektriske og elektroniske apparater. Vennligst sp or i din kommune etter n ermeste milj ostasjon.
- Verneklasse I ⚡. Denne lampen m a koples med jordledningen (gr onn - gul leder) p a jordledningsklemmen ⚡.
- Betegnelse til tilkoplingsklemmene: L = fase N = n oytral ledning ⚡ = jordledning.
- Lampen m a ikke installeres p a fuktig eller ledende underlag.
- Det m a kun brukes medleverte enkeltkomponenter, ellers opph orer all garanti.
- Prinsipielt skal det monteres dekk- og endeletter til ledende deler som f orer nettspenning.
- S org for at ledningene ikke skades ved monteringen.
- Tilkoplingsledningene m a overtrekkes med vedlagte silikonslanger.
- Obs! Ved bruk kan lampedeler og lyselementer oppn a en temperatur p a >350 C. Disse m a derfor ikkebe r ores mens de er i bruk.
- V er oppmerksom p a at lysp arer m a kjøles ned f or de skiftes ut. Obs! Nettledningen m a f orst kobles fra nettet. Sl a av sikringsautomaten eller skru ut sikringen.
- Ved montering av lysp aren m a det s orges for at den sitter fast.
- Defekte lysp arer f ar kun erstattes med lysp arer av samme type, ytelse og spenning.
- Den maksimale vattstyrken som er angitt for hvert lyspunkt f ar ikke overskrides.
- Instillingen og justeringen av lampen m a kun gj ores n ar lampen er kald.
- ⚡➦0,5m⚡ Minste avstand fra reflektorkanten til den belyste flaten >= 0,5 m.
- ⚡➦ Beskyttelsesglass som er  delagt m a erstattes straks.
- Lampen m a ikke r ores n ar den er i bruk.





🇫🇮 Turvaohjeet / Lue n am a tiedot huolellisesti ennen kuin aloitat t am an tuotteen asennuksen tai k ytt ot onon. S ailyt a t am a k ytt ohje huolellisesti my ohemp a k ytt o a varten.

- Vain valtuutetut ammattihenkil ot saavat asentaa lamput kulloistenkin voimassa olevien s ahk oasennusm a r ysten mukaan.
- Valmistaja ei vastaa loukkaantumisista eik a vahingoista, jotka ovat seurausta valaisimen ep aasiallisesta k yt ost a.
- Valaisimien hoito rajoittuu pintoihin. T all oin kosteutta ei saa p aast a  liit ant atiloihin tai verkkoj annitteen johtaviin osiin.
- Huomio! Ennen asennust oiden aloittamista verkkojohto on kytkett av  j annitteett om aksi - kytke sulakeautomaatti pois p a lt a tai kierr a sulake ulos. Aseta kytkin asentoon “POIS”.
- Valaisin kuuluu suojaluokkaan IP20, malli on suojattu IEC 529 mukaan ja tarkoitettu vain asuintilojen k ytt oon.
- ⚠ Yliviiivatun roskakorin symboli tuotteen tai pakkauksen p a ll a merkitsee, ett a t at a tuotetta ei saa h avitt a yhdess a talousj atteen kanssa. Sen sijaan tuote on toimitettava k ytt oik ans a loputtua s ahk o- tai elektronisille laitteille tarkoitettuun kierr atyrksen ker ilypisteeseen. Tiedustele paikkaa asianomaiselta kunnan viranomaiselta.
- Suojaluokka I ⚡. T am a valaisin on liitett av  maadoitusjohtimella (vihre a-keltainen johdin) maadoitusjohtimen liittimeen ⚡.
- Liittimien nimet: L = vaihe N = nollajohdin ⚡ = maadoitusjohdin.
-  l a asenna valaisinta kostean tai johtavan pohjan p a lle.
- On sallittua k ytt a  yksinomaan mukana toimitettuja yksit aisiosia, koska muuten kaikki takuuvaatimukset raukeavat.
- Verkkoj annitett a johtavien osien peite- ja p atelevyvt tulee aina asentaa.
- Kiinnit a huomiota siihen, etteiv at johdot vaurioidu asennuksessa.
- Liitosjohtojen p a lle on vedett av  mukaan liitetyt silikoniletkut.
- Huomio! Lampun osien ja valaistusv alineiden k ytt ol amp otila saattaa nousta >350  C:een, t ast a syyst a niit a ei saa koskea k yt on aikana.
- Ennen valaistusv alineiden vaihtoa on otettava huomioon, ett a valaistusv alineiden on annettava j a hty a. Huomio! Kytke ensin verkkojohto j annitteett om aksi. Kytke sulakeautomaatti pois p a lt a tai kierr a sulake ulos.
- Valaistusv alineiden asennuksessa on huolehdittava kiinnityksen pit avyyydest a.
- Vialliset valaistusv alineet saa korvata vain lampuilla, joiden rakenne, teho ja j annite on samanlainen.
- Kulloisenkin polttopaikan ilmoitettua wattien maksimiarvo ei saada ylitt a .
- Lamppua saa s aatt a ja kohdistaa vain kun se on j a htynyt.
- ⚡➦0,5m⚡ V ahimm aiset aisyyys s ateilij ast a valaistuun pintaan >= 0,5 m.
- ⚡➦ Rikkoontunut suojalasi on heti vaihdettava uuteen.
-  l a kosketa lamppua k yt on aikana.







🇳🇱 Veiligheidsaanwijzingen / Leest u alstublieft deze informatie zorgvuldig door, alvorens u met de installatie of ingebruikneming van dit product begint. Bewaart U deze gebruiksaanwijzing voor een later gebruik goed.

- De lampen mogen alleen door geautoriseerd geschoold personeel naar de telkens geldende elektro-installatievoorschriften worden ge nstalleerd.
- De producent neemt geen verantwoording voor verwondingen of schade, die het gevolg van een ondeskundig gebruik van de lanp zijn, op zich.
- Het onderhoud van lampen is tot de oppervlakken beperkt. Daarbij mag geen vochtigheid in aansluitingsruimtes of aan netspanning voerende delen geraken.
- Opgelet! Voor het begin van de montagewerkzaamheden de netleiding spanningsvrij schakelen – contactverbreker uitschakelen resp. zekering eruit draaien. Schakelaar op “UIT”.
- De lamp heeft de beschermgraad IP20, afgedekte uitvoering naar IEC 529 en is alleen voor het gebruik in het woonbereik geschikt.
- ⚠ Het symbool van de doorgestreepte vuilniston op het product of de verpakking betekent, dat dit product niet met het huisvuil mag afgevoerd worden. Dit product moet daarom op het einde van de levensduur naar een depot voor recycling van elektrische en elektronischen apparaten gebracht worden. A.U.B aan de bevoegde gemeentelijke administratie vragen waar het depot zich bevinden kan.
- Beschermklasse I ⚡. Deze lamp moet met de beschermleider (groen - gele ader) aan de beschermleiderklem ⚡ worden aangesloten.
- Aanduiding van de aansluitklemmen: L = Fase N = Neutraalgeleider ⚡ = Beschermleider.
- Lamp niet op een vochtige of leidende ondergrond monteren.
- Het is aan te raden uitsluitend de daartoe behorende onderdelen te gebruiken, anders verliest de waarborg zijn geldigheid.
- Afdek- en eindkappen voor netspanning voerende delen moeten principieel worden gemonteerd.
- Zorgt U ervoor, dat leidingen gedurende de montage niet worden beschadigd.
- Over de aansluitingsleidingen moeten de bijgevoegde siliconeslangen worden getrokken.
- Opgelet! Lampdelen en lampen kunnen gedurende het bedrijf temperaturen van >350 C bereiken en mogen daarom gedurende het bedrijf niet worden aangeraakt.
- Voor het wisselen van lampen moet men erop letten, dat deze eerst moeten afkoelen. Opgepast! Vooraf voedingsleiding spanningsvrij schakelen. Contactverbreker uitschakelen resp. zekering uitschroeven.
- Bij de montage van de lampen moet op een vaste zit van deze worden gelet.
- Defecte lampen mogen alleen door lampen van dezelfde type, vermogen en spanning worden vervangen.
- Het aangegeven maximum wattaanal van ieder aansluitcontact mag niet worden overschreden.
- Het instellen en richten van de lamp mag slechts in afgekoelde toestand gebeuren.
- ⚡➦0,5m⚡ Minimum afstand van de stralerkant naar het verlichtte vlak >= 0,5 m.
- ⚡➦ Een gebroken schutglas moet onmiddellijk worden vervangen.
- Lamp bij gebruik niet aanraken







⚠Bezpečnosť počas montáže i eksploataci / Przed instalacją lub uruchomieniem produktu proszę przeczytać dokładnie poniższe informacje. Instrukcję należy przechowywać do późniejszego wykorzystania.

- Oprawy oświetleniowe mogą instalować tylko specjaliści z odpowiednimi uprawnieniami, stosując się do aktualnie obowiązujących przepisów dotyczących wykonywania instalacji elektrycznych.
- Producent nie ponosi odpowiedzialności za zranienia lub uszkodzenia będące skutkiem niewłaściwego posługiwania się świetlówką.
- Konserwacja świetlówek ogranicza się do ich powierzchni. Podczas konserwacji do przestrzeni, w której znajdują się przewody, ani do elementów będących pod napięciem nie może przedostać się żadna wilgoć.
- Uwaga! Przed rozpoczęciem prac montażowych należy wyłączyć przewód sieciowy, skrzynkę bezpiecznikową lub wykręcić bezpieczniki. Wyciągnąć bezpiecznik należy ustawić na "aut" ("AUS"/"OFF").
- Lampa posiada klasę odporności IP 20, oprawkę zgodną z IEC 539 i przeznaczona jest jedynie do użytku domowego.
-  Symbol przekreślonego pojemnika na śmieci na produkcie czy opakowaniu oznacza, że nie wolno tego produktu usuwać razem z odpadami z gospodarstwa domowego. Zamiast tego należy po zakończeniu użytkowania oddać produkt do punktu recyklingu sprzętu elektrycznego i elektronicznego. Informacji o takim punkcie należy zasięgnąć we właściwym zarządzie gospodarki komunalnej.
- Klasa ochrony I . Ta lampa musi być połączona przewodem ochronnym (zielono -żółta żyłka) do zacisku przewodu ochronnego.
- Oznaczenie zacisków przyłączeniowych: L = faza, N = przewód neutralny,  = przewód ochronny.
- Nie należy montować lampy na wilgotnym podłożu, ani też na podłożu przewodzącym elektryczność.
- Stosować wyłącznie części z zakresu dostawy. Stosowanie innych części skutkuje utratą gwarancji.
- Należy zamontować pokrywy na elementy będące pod napięciem.
- Należy się upewnić, że przewody nie zostały uszkodzone podczas montażu.
- Na przewody połączeniowe należy naciągnąć dołączone węże silikonowe.
- Uwaga! Elementy konstrukcji oprawy oświetleniowej oraz elementy świecące mogą w czasie eksploatacji osiągać temperaturę przekraczającą 350°C i dlatego nie wolno ich wtedy dotykać.
- Przed wymianą świetlówek należy zwrócić uwagę na to, że muszą być one najpierw ochłodzone. Uwaga! Przed podłączeniem lampy należy wyłączyć zasilanie . Wyłączyć bezpieczniki, ewentualnie wykręcić je.
- Podczas montażu świetlówek należy zwrócić uwagę na ich mocne osadzenie.
- Wadliwe świetlówki mogą być wymienione jedynie na lampy o takiej samej budowie, mocy i napięciu.
- Nie można przekroczyć podanej maksymalnej liczby watów każdej lampy.
- Regulacji i zmian ustawienia oprawy oświetleniowej można dokonywać dopiero po jej ostygnięciu.
-  Minimalna odległość krawędzi promiennika od naświetlanej powierzchni powinna wynosić >= 0,5 m.
-  Pękniętą ochronną szybkę należy natychmiast wymienić.
- Nie dotykać lampy podczas pracy.







⚠Bezpečnostní pokyny / Přečtete si, prosím, pozorně tyto informace, dříve než začnete s instalací nebo s uvedením do provozu. Uchovejte tyto pokyny k obsluze pro pozdější reference.

- Svitidla smí instalovat jen autorizovaný odborný personál dle příslušných elektroinstalačních předpisů.
- Výrobce neodpovídá za zranění či škody, které vzniknout důsledkem neodborného používání svítidel.
- Údržba svítidel je omezena jen na povrchy. Přitom se do okolí míst připojení nebo k součástíem pod napětím nesmí dostat vlhkost.
- Pozor! Před zahájením montáže vypněte síťové vedení – vypněte jistič pojistek popř. vyšroubujte pojistku. Spínač uveďte do polohy „VYP“.
- Svitídlo má elektrické krytí IP20, provedení s krytem dle IEC 529 a je vhodné pouze do bytových prostor.
-  Symbol přeškrtnuté nádoby na odpady na výrobku nebo na obalu znamená, že výrobek se nesmí likvidovat v odpadu z domácnosti. Tento výrobek je místo toho třeba na konci jeho životnosti předat sběrně pro recyklaci elektrických a elektronických přístrojů. Zjistěte si prosím tuto sběrnú dotazem u své příslušné místní samosprávy.
- Třída ochrany: I . Toto svítidlo musí být připojeno pomocí ochranného vodiče (zelenožlutá žíla) na svorku ochranného vodiče .
- Označení připojovacích svorek: L = fáze N = neutrální vodič  = ochranný vodič.
- Nemontujte svítidlo na vlhký nebo vodivý podklad.
- Smějí se používat pouze součástky dodané se svítidlem, protože jinak zaniknou jakékoli nároky na záruku.
- Na součásti pod napětím je nutno vždy namontovat ochranné a koncové krytky.
- Dbejte na to, aby se vedení při montáži nepoškodila.
- Připojky musí být potaženy přiloženými silikonovými návleky.
- Pozor! Díly svítidla mohou během provozu dosáhnout teplot >350°C, a proto je zakázáno se jich během provozu dotýkat.
- Před výměnou svítidel je třeba dbát na to, aby nejprve vychladla. Pozor! Nejprve připojte síťové vedení s vypnutým napětím. Vypněte jistič nebo vytáhněte pojistky.
- Při montáži svítidel dbejte na jejich pevné uchycení.
- Vadná svítidla je nutno nahradit jen svítidly stejné konstrukce, se stejným výkonem a napětím.
- Uváděný maximální počet wattů každého místa připojení nesmí být překročen.
- Nastavení a vyrovnnání svítidla se smí provádět jen tehdy, až svítidlo vychladne.
-  Minimální vzdálenost od světelného zdroje k osvětlované ploše >= 0,5 m.
-  Rozbité ochranné čelní sklo je nutno okamžitě vyměnit.
- Jestliže lampa svítí, nedotýkat se jí.







⚠Bezpečnostné pokyny / Prečítajte si, prosím, starostlivo tieto informácie, pred tým než začnete s inštaláciou alebo s uvedením do prevádzky. Uchovajte tieto pokyny k obsluhu pre neskoršie referencie.

- Lampy smú byť inštalované len schválenými odborníkmi podľa práve teraz platných elektroinštalačných predpisov.
- Výrobca nie je zodpovedný za poranenia či škody, ktoré vzniknú dôsledkom neodborného používania svietidiel.
- Údržba svietidiel je obmedzená len na ich povrchy. Do okolia miest pripojenia či k súčastiam pod napätím sa pritom nesmie dostať vlhkosť.
- Pozor! Pred začatím montáže vypnite sieťové vedenie - vypnite istič poisťiek prípadne vyskrutkujte poisťku. Spínač nastavte na „VYP“.
- Svietidlo má stupeň ochrany IP20, prevedenie s krytom podľa IEC 529 je vhodné len pre bytové priestory.
-  Symbol prečiarknutej nádoby na odpad na výrobku alebo na obalu znamená, že výrobok sa nesmie likvidovať v odpadu z domácnosti. Tento výrobok treba namiesto toho na konci jeho životnosti predat' zberni pre recykláciu elektrických a elektronických prístrojov. Zistite si prosím túto zberňu dotazom u svojej príslušnej miestnej samosprávy.
- Trieda ochrany I . Toto svietidlo musí byť pripojené ochranným vodičom (zeleno-žltá žila) na svorku ochranného vodiča .
- Označenie pripojovacích svoriek: L = fáza N = neutrálny vodič  = ochranný vodič.
- Svietidlo nemontujte na vlhký či vodivý podklad.
- Smú sa používať len súčiastky dodané so svietidlom, pretože inak zaniknú všetky nároky na záruku.
- Na súčasti pod sieťovým napätím musia byť vždy namontované ochranné a koncové krytky.
- Zaistite, aby pri montáži nedošlo k poškodeniu vedenia.
- Připojky musia byť chránené priloženými silikonovými ochrannými navliekacími obalmi.
- Pozor! Časti svietidiel a žiarovky môžu v prevádzke dosahovať teplotu >350°C a preto sa ich v prevádzke nemožno dotýkať.
- Pred výmenou svietidiel je nutné dbať na to, aby najprv vychladli. Pozor! Najprv pripojte sieťové vedenie s vypnutým napätím. Vypnite istič alebo vytiahnite poisťky.
- Svietidlá musia byť pevne uchytené.
- Vadné svietidlá je možné vymeniť len za lampu s rovnakou konštrukciou, príkonom a napätím.
- Uvedený maximálny počet wattov každého miesta pripojenia sa nesmie prekročiť.
- Nastavovanie a vyrovňavanie svietidiel je dovolené len vo vychladnutom stave.
-  Minimálny odstup od svetelného zdroja k osvetľovanej ploche >= 0,5 m.
-  Rozbité ochranné sklo sa musí okamžite nahradiť.
- Nedotýkajte sa lúčok počas premávky.







⚠Navodila glede varnosti / Pred instalacijo ali uporabo tega izdelka skrbno preberite te informacije. Navodila za uporabo skrbno shranite, lahko jih boste potrebovali kdaj kasneje.

- Svetilke lahko v skladu s trenutno veljavnimi predpisi za električne instalacije instalirajo le pooblaščeni strokovnjaki.
- Proizvajalec ne prevzame nikakršne odgovornosti za poškodbe ali škode, ki so posledica nestrokovne uporabe svetila.
- Nega svetil je omejena na površine. Pri tem ne sme priti vlaga v priključitvene prostore ali na dele, ki so pod omrežno napetostjo.
- Pozor! Pred začetkom montaže je potrebno odklopiti omrežje z napetosti – izklopiti instalacijski odklopnik oziroma odvti varovalko. Stikalo postaviti na "izklop" ("AUS"/ "OFF").
- Svetilo ima varnostno stopnjo IP20, odkrita izvedba v skladu z IEC 529 in je primerna le za uporabo v stanovanjskih prostorih.
-  Simbol prekrižanega smetnjaka na izdelku ali embalaži pomeni, da se tega izdelka ne sme odstraniti s hišnimi odpadki. Namesto tega je potrebno izdelek na koncu njegove življenjske dobe odnesti v sprejemni center za recikliranje električnih in elektronskih naprav. O takšnem centru se pozanimajte pri vaši pristojni komunalni upravi.
- Varnostni razred I . To svetilo mora biti z zaščitnim prevodnikom (zelo – rumena žica) priključeno na zaščitni prevodnik – oprijamalko .
- Opis priključne oprijemalke: L = stopnja N = nevtralni prevodnik  = zaščitni prevodnik.
- Svetila se ne sme nomtirati na vlažno ali prevodno podlago.
- Uporabljati se sme izključno zraven dobavljene posamezne dele, ker sicer vse garancijske zahteve prenehajo veljati.
- Zaščitni in končni pokrovi za dele, ki prevajajo omrežno napetost, morajo biti v načelu montirani.
- Zagotoviti je potrebno, da se kabli pri montaži ne poškodujejo.
- Priključne vode je potrebno prevleči s priloženimi silikonskimi cevmi.
- Pozor! Deli svetilke in žarnice se lahko med delovanjem segrejejo na >350°C, zato se jih med delovanjem ne sme dotikati.
- Pred zamenjavo svetilnih sredstev je potrebno paziti na to, da se morajo le-ta najprej ohladiti. Pozor! Pred začetkom izklopite dovod električnega toka! Izklopite stikalo varovalke oz. varovalko odvijte!
- Pri montaži svetilnih sredstev je potrebno paziti na njegovo stabilno nameščenje.
- Poškodovana svetilna sredstva se smejo nadomestiti le z žarnicami enake izdelave, moči in napetosti.
- Navedene maksimalne vrednosti vsakega porabnika v Watt-ih se ne sme prekoračiti.
- Svetilko je dovoljeno nastavljati in premikati le, ko se ohladi.
-  Najmanjša razdalja od roba reflektorja do razsvetljene površine >= 0,5 m.
-  Razbito zaščitno steklo je potrebno takoj zamenjati.
- Ne se dotikati se vklopljene svetilke.







Ⓜ**Biztonsági előírások / Kérjük olvassa át alaposan ezeket az információkat, mielőtt ezen termék felszerelését vagy üzembevételét megkezdi.**

- A világító berendezés felszerelését csak szakképzet személy végezheti a érvényes villanyszerelési előírások szerint.
- A gyártó nem vállal felelősséget olyan sérülésekre vagy károkra, amelyek a világítótest nem megfelelő használatából adódnak.
- A világító testek ápolása a felületekre korlátozódik. Ügyelni kell, hogy közben a csatlakozó és a hálózati feszültségű részekbe nedvesség ne jusson.
- Figyelem! A szerelési munkálatok előtt a hálózati vezetékét feszültségmentesíteni kell – a biztosíték automata lekapcsolásával ill. a biztosíték kicsavarásával. A kapcsoló legyen „KI” állásban.
- A világítótest IP20 érintésvédelmi osztályú, fedett kivitel IEC 529 szerint és csak lakóhelyiségekben való felszerelésre alkalmas.
-  A terméken, vagy a csomagoláson található áthúzott hulladékártáról azt jelenti, hogy ez a termék nem ártalmatlanítható a házi hulladékkal együtt. Ehelyett a terméket az élettartama végén az elektromos és elektronikus készülékek újrahasznosításának egy átvevő helyéhez kell vinni. Kérjük, érdeklődjön ez iránt az illetékes kommunális igazgatóságán.
- I érintésvédelmi osztály . Ezt a világítótestet a földvezetékkel (zöld-sárga vezeték) kell csatlakoztatni a föld-csatlakozón .
- A csatlakozások jelölései: L = Fázis N = Nulla  = Föld.
- Ne szerelje a világítótestet nedves vagy elektromosan vezető felületre.
- Kizárólag az eredeti gyári alkatrészeket szabad használnia, mert különben elveszti az összes szavatossági igényét.
- A hálózati feszültség alatt lévő részek fedeleit és lezáróit minden esetben fel kell szerelni.
- Győződjön meg, hogy a szerelésnél a vezetékek nem sérültek meg.
- A csatlakozó vezetékekre a mellékelt szilikoncsöveket kell húzni.
- Figyelem! A világító berendezés alkatrészei és a világító testek hőmérséklete üzem közben meghaladhatja a 350°C-ot, ezért üzem közben nem szabad érinteni azokat.
- Az égők cseréje előtt figyelni kell arra, hogy azoknak előbb le kell hűlniük. Figyelem! A hálózati vezetékét megelőzőleg feszültségmentesre kapcsolni. Az önműködő biztosítékot kikapcsolni ill. a biztosítékot kicsavarni.
- Az égők megfelelő beszerelését ellenőrizzük.
- Meghibásodott világító eszközöket csak azonos típusú, teljesítményű és feszültségű lámpákra szabad cserélni.
- Az egy égőre megadott maximális teljesítményt nem szabad meghaladni.
- A világító berendezést csak lehűlt állapotban szabad beállítani.
-  minimális távolság a sugárzó és a megvilágított felület között >= 0,5 m.
-   Törött védőüveget azonnal cseréljünk.
- A lámpát üzem közben nem megérinteni.







Ⓜ**Instrucțiuni de protecție a muncii / Vă rugăm să citiți cu atenție aceste informații, înainte să începeți instalarea sau utilizarea acestui produs. Păstrați cu grijă aceste instrucțiuni pentru utilizare ulterioară.**

- Iluminatoarele trebuie instalate numai de personal de specialitate autorizat, în conformitate cu prevederile în vigoare pentru instalațiile electrice.
- Producătorul nu își asumă nici o responsabilitate pentru accidentări sau pagube care sunt urmarea unei utilizări inadecvate ale corpului de iluminat.
- Îngrijirea corpurilor de iluminat se rezumă numai la suprafața acestora. Nu este permisă pătrunderea umidității în spațiile de racordare sau în părțile care conduc tensiunea de rețea.
- Atenție! Înainte de începerea lucrărilor de montaj, se asigură absența tensiunii din cablul de alimentare – siguranța automată se deconectează, respectiv se deșurubează siguranța. Întrerupătorul se poziționează pe poziția „OPRIT”.
- Corpul de iluminat are gradul de protecție IP20, execuție acoperită conform IEC 529 și este destinat pentru utilizarea în spațiul locativ.
-  Simbolul tomberonului de gunoi tăiat cu două linii încrucișate, aplicat direct pe produs sau pe ambalajul acestuia, înseamnă că acest produs nu are voie să fie aruncat la gunoiul menajer. La sfârșitul perioadei sale de serviciu, produsul trebuie să fie predat în vederea reciclării unui punct autorizat de colectare a produselor electrice și electronice scoase din uz. Adresa unor asemenea puncte de colectare o puteți afla de la administrația comunală, în a cărei zonă de competență domiciliați.
- Clasa de protecție I . Acest corp de iluminat trebuie racordat cu cablul de legare la pământ (firul verde - galben) prin intermediul bornei cablului de legare la pământ .
- Denumirea bornelor de conectare: L = Faza N= Nul  = Cablul de legare la pământ.
- Corpul de iluminat nu se montează pe un suport umed sau conducător de curent electric.
- Este permisă folosirea numai a acelor piese de schimb, care se livrează împreună cu produsul, întrucât în caz contrar s-ar stinge în mod automat orice drept de invocare a obligațiilor de garanție, oferite de către furnizor.
- Capacele de acoperire și capacele de capăt pentru componentele de rețea sub tensiune trebuie temeinic montate.
- Asigurați-vă că în timpul montajului cablurile nu sunt deteriorate.
- Peste cablurile de conectare se vor trage tuburile flexibile din silicon anexate.
- Atenție: Părțile iluminatorului și becul pot atinge în timpul funcționării temperaturi de peste 350 °C și din acest motiv nu trebuie atinse în timpul funcționării.
- Înainte de schimbarea corpurilor de iluminat, a se avea în vedere că acestea trebuie mai întâi să se răcească. Atențiune! Anterior deconectați rețeaua de la tensiune. Decuplați siguranța automată respectiv extrageți siguranța.
- La montajul corpurilor de iluminat trebuie asigurată o bună fixare a acestora.
- Corpurile de iluminat defecte pot fi înlocuite numai cu lămpi de același tip constructiv, putere și tensiune.
- Este interzisă depășirea valorii maxime de putere (wați), indicată pentru fiecare loc de conectare.
- Instalarea și reglarea iluminatorului trebuie să se facă numai când acesta este rece
-  Distanța minimă de la marginea elementului radiant la suprafața iluminată >= 0,5 m.
-   Un geam de protecție spart se va înlocui imediat.
- În timpul funcționării nu se atinge corpul de iluminat.

Ⓜ**Indicações de segurança / Favor ler atentiosamente estas informações antes da instalação ou colocação em serviço deste produto Guardar estas instruções de uso para fins posteriores.**

- As lâmpadas só podem ser instaladas por especialistas autorizados de acordo com as normas de instalação eléctricas válidas.
- O fabricante está isento de qualquer responsabilidade no caso de ferimentos ou danificações motivados por uma utilização inadequada dos candeeiros.
- A manutenção dos candeeiros diz apenas respeito à sua superfície. Ao fazer esta manutenção nunca se pode permitir que entre humidade nos compartimentos de ligação ou nas peças condutoras de corrente eléctrica da rede.
- Atenção! Antes de começar os trabalhos de montagem desligar a tensão da rede -desligar o corta-circuito automático ou então desenroscar e retirar o fusível. Colocar o comutador na posição "DESLIGADO".
- O candeeiro está incluído no grau de protecção IP 20, a versão coberta está de acordo com o IEC 529 e só podem ser utilizados em áreas residenciais.
-  O símbolo do caixote de lixo riscado no produto ou na embalagem significa que este produto não pode ser colocado no lixo doméstico. O produto tem, pelo contrário, no fim da sua duração de vida, que ser entregue num local de recolha de aparelhos eléctricos e electrónicos para reciclagem. Por favor informe-se sobre este local de recolha junto das entidades comunais responsáveis.
- Artigo de protecção I . Este candeeiro tem que ser ligado com o condutor de protecção (fio verde -amarelo) no borne terminal do condutor de protecção .
- Designação dos bornes de ligação: L = fase N = condutor neutro  = condutor de protecção.
- Não montar o candeeiro em cima de bases húmidas ou condutoras.
- Utilizar unicamente as peças fornecidas, de outra forma, extinguem-se todos os direitos de garantia.
- As capas protectoras e finais das peças condutoras de energia eléctrica têm que ser sempre montadas.
- Certifique-se ao fazer a montagem que os fios de ligação não estejam danificados.
- Os fios de ligação devem ser cobertos com os tubos de silicone que estão incluídos.
- Atenção! As peças da lâmpada e elemento luminoso pode alcançar temperaturas de serviço de >350°C e por isso não podem ser tocadas quando estiverem ligadas.
- Antes de fazer a substituição de um foco luminoso tem que ser ter em atenção que este esteja arrefecido. Atenção! Desligar antes o cabo de alimentação eléctrica. Desligar o disjuntor ou retirar o fusível.
- Ao fazer a montagem dos focos luminosos tem que se ter em atenção que os mesmos estejam numa posição segura.
- Os focos luminosos com defeito só podem ser substituídos por outros do mesmo modelo, potência e tensão.
- O número máximo de vátiros (W) indicados para cada projector não pode ser ultrapassado.
- O ajuste e alinhamento da lâmpada só podem ser efectuado quando a mesma estiver fria.
-  A distância mínima entre o canto do projector e a superfície a ser iluminada é de >= 0,5 m.
-   Quando um vidro protector se partir, tem que ser imediatamente substituído.
- Não toque no candeeiro quando este estiver ligado.

Ⓜ**Emniyet direktifleri / Bu ürünü kurmadan veya çalıştırmadan önce lütfen bu bilgileri dikkatlice okuyunuz. İşbu kullanım kılavuzunu daha sonra başvurmak üzere iyi bir şekilde saklayınız.**

- Lambalar, geçerli ilgili elektrik kurulum talimatlarına uygun olarak yalnızca yetkili uzman personel tarafından kurulabilir.
- Işıklandırma teçhizatının usulüne uygun olmayan kullanımdan kaynaklanan hasarlardan ve yaralanmalardan üretici sorumlu tutulmaz.
- Işıklandırma teçhizatlarının yalnızca yüzeyleri temizlenebilir. Temizlik esnasında bağlantı yerleri veya gerilim ileten parçalar ıslatılmamalıdır.
- Dikkat! Montaj işine başlamadan önce elektrik devresi gerilimsiz hale gelecek şekilde kapatılmalıdır.- Sigorta kutusu devreden çıkarılmalıdır veya sigorta çıkarılmalıdır. Şalter „Aus“ (Kapalı) konumuna getirilmelidir.
- Işıklandırma teçhizatı IP20 koruma derecesine sahiptir, kapaklı model IEC 529’ a uygundur ve sadece oturma alanında kullanılması için uygundur.
- Ürünün veya ambalajın üzerindeki üzeri çizik çöp bidonu üzerindeki  simgesi, bu ürünün ömrü bittikten sonra imha etmek için ev çöpüne atılmaması gerektiği anlamına gelmektedir. Mamul, ömrü bitince bunun yerine elektrikli veya elektronik cihazların geri dönüşüm için toplandığı bir yere götürülmelidir. Bu yerin nerede olduğunu lütfen yetkili yerel idarenizden sorun.
- Koruma sınıfı I . Bu ışıklandırma teçhizatı koruma iletkeni (yeşil-sarı damar) ile koruma hattı klemensine ? bağlanmalıdır.
- Bağlantı klemenslerinin tanımları: L = Faz N = Nötr iletken  = Koruma iletkeni.
- Işıklandırma teçhizatı nemli ya da iletken yüzey üzerine montaj edilemez.
- Aksi takdirde her türlü garanti hakkı yanacağı için birlikte teslim edilen münferit parçalardan başka parça kullanılması yasaktır.
- Şebeke gerilimi ileten parçalar için uç kapaklar ve kapama kapakları takılmalıdır.
- Hatların montaj sırasında hasar görmemesini temin ediniz.
- Bağlantı hatlarının üzeri, teçhizat ile birlikte teslim edilen silikon hortumlar ile kapatılmalıdır.
- Dikkat! Aydınlatma parçaları ve aydınlatma aracı, kullanım esnasında yalnızca 350°C’den yüksek sıcaklıklara ulaşabilir ve lambalara kullanım esnasında dokunulmamalıdır.
- Aydınlatma araçlarını değiştirmeden önce bunların tamamen soğumuş olması dikkate alınmalıdır. Dikkat! Önce şebeke hattının gerilimsiz olmasını sağlayınız. Sigorta kutusunu devre dışı bırakınız veya sigortayı çıkarınız.
- Aydınlatma araçlarının montajı sırasında, bunların yuvalarında sağlam oturdukları dikkate alınmalıdır.
- Bozuk aydınlatma araçları sadece aynı yapı şekline, güce ve gerilime sahip lambalar ile değiştirilebilir.
- Her yanma yerinin belirtilen azami Vat değeri kesinlikle aşılmamalıdır.
- Lambanın ayarlanması ve düzenlenmesi, yalnızca lamba soğuk durumdayken gerçekleştirilebilir.
-  Işık kaynağının kenarı ile aydınlatılan yüzey arasındaki asgari mesafe >=0.5 m.
-   Kırık koruma camı derhal değiştirilmelidir.
- Lambaya, çalışması sırasında dokunmayın.

LV Drošības norādījumi / Lūdzu, uzmanīgi izlasiet šo informāciju pirms ierīces instalācijas vai pieņemšanas ekspluatācijā. Uzglabājiet lietošanas pamācību arī turpmākajai lietošanai.

- Lampu instalāciju drīkst veikt tikai autorizēti speciālisti, ievērojot elektrodrošības un instalācijas prasības.
- Ražotājs neuzņemas nekādu atbildību par traumām un zaudējumiem, kas tika nodarīti lampas nepienācīgas lietošanas rezultātā.
- Kopjama ir tikai lampas virsma. Kopjot lampas virsmu jāuzmanās, lai mitrums nenokļūtu pieslēgumu vietās vai tīkla spriegumu vadošajos elementos.
- Uzmanību! Pirms montāžas darbu uzsākšanas tīkla vadi jāatslēdz no sprieguma avota. Šim nolūkam nepieciešams izslēgt drošības automātu vai izņemt drošinātāju. Slēdzim jābūt pozīcijā “IZSLĒGTS”.
- Lampai ir aizsardzības pakāpe IP20, aizsardzības korpusa izpildījums atbilst IEC 529 standartu prasībām un piemērots lietošanai tikai dzīvojamās telpās.
- ⚠ Simbols, kas izvietots zu produkta vai iepakojuma un kurā ir attēlots aizsvītrots atkritumu konteiners, nozīmē, ka šo produktu nedrīkst utilizēt kopā ar sadzīves atkritumiem. Pēc produkta ekspluatācijas izbeigšanās produkts nododams utilizācijai noliegotu elektronisko un elektrisko ierīču vākšanas vietās otrreizējai pārstrādei. Lūdzu, sazinieties ar pašvaldības iestādi, kur var saņemt informāciju par atbildīgām utilizācijas vietām.
- Aizsardzības klase I ⊕. Šī lampa ir pieslēgta aizsargsavienojumam (zaļi – dzeltenā dzīsla) ar aizsargsavienojuma spaiļes ⊖ palīdzību.
- Pieslēguma spaiļu apzīmējums: L = fāze N = neitrālais vadītājs ⊕ = aizsargsavienojums.
- Nemontējiet lampu uz mitras vai strāvu vadošās virsmas.
- Drīkst lietot tikai komplektā esošās detaļas, citādi tiek zaudētas garantijas tiesības.
- Tīkla spriegumu vadošo elementu vāki un gala vāki noteikti tiek montēti.
- Pārliedzinieties, lai montāžas gaitā netiktu bojāti vadi.
- Uz pieslēguma vadiem tiek uzvilktas silikona šļūtenes, kas ietilpst piegādes komplektā.
- Uzmanību! Lampas elementi un spuldzes lampas ekspluatācijas laikā var uzkarstēties līdz temperatūrai >350°C. Šī iemesla dēļ lampas elementiem un spuldzēm nedrīkst pieskarties, kamēr lampa ir ieslēgta.
- Pirms spuldžu maiņas spuldzēm jāļauj atdzist. Uzmanību! Pirms spuldžu maiņas atslēdziet lampu no tīkla sprieguma avota. Atslēdziet drošības automātu vai izņemiet drošinātāju.
- Montējot spuldzes, jāpievērš uzmanība to labai fiksācijai.
- Bojātas spuldzes drīkst nomainīt tikai pret spuldzēm tādā pašā izpildījumā, ar to pašu jaudu un spriegumu.
- Maksimālais vatu skaits, kas norādīts katrai rozetei, nedrīkst tikt pārsniegts.
- Lampas iestādīšanu un regulēšanu drīkst veikt tikai tad, kad lampa ir atdzisusi.
- Mīnimālajam attālumam starp starotāja malu un apgaismojamu virsmu jāsastāda >= 0,5 m.
- ⚠⚠ Bojāts aizsargstikls nekavējoties jānomaina.
- Nepieskarieties lampai, kad tā ir ieslēgta.

Drošības norādījumi

EN Instruction for safe use / Please read the instructions carefully before you start the installation or use of the product. Keep the user manual in a safe place for future reference.

- EN Инструкция за безопасност / Моля, прочетете внимателно тази информация,преди да започнете с инсталирането или екплоатацията на този продукт. Запазете добре тази потребителска инструкция за по-нататъшни цели!**
- Крушките могат да бъдат инсталирани само от оторизирани специалисти съгласно действащите електроинсталационни разпоредби.
 - Производителят не поема никаква отговорност за наранявания или щети, които са последствие от неправилна употреба на лампата.
 - Да се почистват само повърхностите на лампите. При почистването не бива да попада никаква влага в съединителните пространства или до частите, които се намират под мрежово напрежение.
 - Внимание! Преди започване на монтажните работи изключете напрежението на мрежовия проводник чрез изключване на предпазителния автомат или като развъртите предпазителя. Прекъсвачът да показва «ИЗКЛЮЧЕНО».
 - Лампата е със защитна степен IP20, скрито изпълнение съгласно IEC 529 и е подходяща за използване само в жилищни помещения.
 - ⚠ Знакът със зачеркната кофа за смет върху продукта или опаковката означава, че той не трябва да се изхвърлц заедно с битовите отпадъци. В края на експлоатационната си годност продуктът трябва да се отстрани в пункт за вторични суровини на електрически и електронни уреди. Информирайте се в местното управление за наличието на такъв пункт за вторични суровини.
 - Защитен клас I ⊕.Тази лампа трябва да се свърже със защитния проводник (зелено -жълто жило) посредством защитно-проводниковата клема ⊖.
 - Означение на свързващите клеми: L = фаза N = неутрален проводник ⊕ = защитен проводник.
 - Лампата да не се монтира върху влажна или електропроводяща основа.
 - Могат да се използват само доставените отделни части, тъй като в противен случай се заличават всички гаранционни претенции.
 - Покриващите и ограничителните капачки на частите, намиращи се под напрежение, по принцип трябва да са монтирани.
 - Уверете се, че при монтажа проводниците не са претърпели повреди.
 - Върху съединителните проводници да се нахлузят приложените силиконови ръкави.
 - Внимание! По време на работа частите на крушката и светещият материал могат да достигнат температури >350°C и затова не бива да се докосват по време на работа.
 - Преди смяна на осветителните тела трябва да се внимава, те да са предварително изстинали. Внимание! Преди това изключете захранващия проводник, така че да не бъде под напрежение. Изключете автоматичния предпазител или развъртете и извадете бушона.
 - При монтажа на осветителните тела да се внимава същите да са застегнати здраво.
 - Дефектните осветителните тела могат да се заместват само с лампи от същия тип, мощност и напрежение.
 - Означената максималната ватова стойност на всяко осветително тяло за съответното място не бива да бъде надхвърляна!
 - Крушката може да се настройва и наглася, само когато е студена.
 - ↳^{0,5m}ℹМинимално разстояние от края на излъчвателя до осветената повърхност >= 0,5 м.
 - ⚠⚠При счупване на защитното стъкло същото веднага да се подмени.
 - Не докосвайте лампата, когато е включена.

Drošības norādījumi

RUS Указания по безопасности / Прежде чем приступить к монтажу или вводу в эксплуатацию этого прибора, внимательно прочитайте руководство по эксплуатации. Рекомендуем сохранить это руководство, так как оно может Вам понадобиться впоследствии.

- Светильники могут быть установлены только специалистом при соблюдении соответствующих предписаний по электромонтажу.
- Производитель не несёт ответственности за повреждения или ущерб, вызванные неправильной эксплуатацией светильников.
- Уход за светильниками ограничивается уходом за поверхностью. При этом нужно следить за тем, чтобы влага не проникала в места подключений и к деталям, находящимся под сетевым напряжением.
- Внимание! Перед началом монтажных работ необходимо обесточить сетевой провод – выключить установочный автомат или вывинтить предохранитель. Переключатель на “AUS”!
- Светильник имеет степень защиты IP20, модель с покрытием - IEC 529, и предназначен исключительно для использования в жилых помещениях.
- ⚠ Символ перечёркнутого мусорного контейнера на продукте или на упаковке означает, что этот продукт нельзя выбрасывать в хозяйственный мусор. Вместо этого продукт должен быть утилизирован по истечении срока его эксплуатации через пункты приёма отработанных электрических и электронных приборов. Места нахождения такиховых Вам следует узнать в Вашем жилищно-коммунальном управлении.
- Класс защиты I ⊕. Этот светильник должен быть подключён к клемме защитного соединения ⊖ защитным проводом (зелёно - жёлтая жила).
- Обозначения соединительных зажимов: L = фаза N = нулевой провод ⊕ = защитный провод.
- Ни в коем случае не монтировать светильник на влажном или токопроводящем основании.
- Разрешается использование только тех деталей, которые входят в объём поставки. В противном случае Вы лишаетесь всех прав на гарантийное обслуживание.
- Колпачки для деталей, находящихся под сетевым напряжением, должны быть принципиально монтированы.
- Следите за тем, чтобы провода не были повреждены во время монтажа.
- На соединительные провода необходимо натянуть прилагаемые силиконовые трубки.
- Внимание! В рабочем режиме детали светильника и осветительные средства могут нагреваться до температуры >350°C, поэтому во включенном состоянии до них ни в коем случае нельзя дотрагиваться.
- Перед заменой ламп нельзя забывать о том, что им прежде необходимо остыть. Внимание! Предварительно должен быть обесточен сетевой провод. Необходимо выключить установочный автомат или вывинтить предохранители.
- Во время монтажа светильников необходимо следить за тем, чтобы они были прочно зафиксированы.
- Неисправные светильники могут быть заменены только лампами той же конструкции, той же мощности и того же напряжения.
- Указанное максимальное число Ватт каждой розетки нельзя превышать.
- Установка светильника в заданное положение может производиться только в охлаждённом состоянии.
- ↳^{0,5m}ℹ Минимальное расстояние от края отражателя до освещаемой поверхности >= 0,5 м.
- ⚠⚠ Разбитое защитное стекло должно быть сразу же заменено.
- Не дотрагиваться до включенного светильника!

Drošības norādījumi

GR Ενδείξεις ασφαλείας / Προτού αρχίσετε την εγκατάσταση ή τη θέση σε λειτουργία αυτού του προϊόντος, διαβάστε με προσοχή αυτές τις πληροφορίες. Φυλάξτε αυτές τις οδηγίες χρήσης για την περίπτωση που θα τις χρειαστείτε αργότερα.

- Η εγκατάσταση των λυχνιών επιτρέπεται να γίνει μόνο από εξουσιοδοτημένους τεχνίτες σύμφωνα με τις εκάστοτε ισχύουσες ηλεκτρολογικές προδιαγραφές εγκατάστασης.
- Ο κατασκευαστής δε φέρει ουδεμία ευθύνη για τραυματισμούς ή βλάβες, εφόσον προκύψουν από λανθασμένη χρήση των λυχνιών.
- Η περιποίηση των λυχνιών περιορίζεται στην επιφάνειά τους. Σε καμιά περίπτωση δεν πρέπει να εισέλθει υγρασία στους χώρους των συνδέσεων ή στα μέρη από τα οποία διέρχεται ηλεκτρική τάση.
- Προσοχή! Πριν από την έναρξη των εργασιών τοποθέτησης διακόψτε την τάση του ηλεκτρικού δικτύου – κλείστε την αυτόματη ασφάλεια ή βγάλτε την ασφάλεια. Ο διακόπτης να είναι κλειστός.
- Η λυχνία διαθέτει βαθμό προστασίας IP20, επικάλυψη τύπου IEC 529 και προορίζεται μόνο για χρήση στο τομέα κατοίκησης.
- ⚠ Το σύμβολο του διεγραμμένου κάδου απορριμμάτων στο προιον η στην συσκευασία σημαίνει, ότι αυτο το προιον απαγορευεται να πεταχθει στα οικιακα απορριμματα. Αντι αυτου πρεπει το προιον μετα την ληξη της διαρκειας λειτουργιας του να επιφερθει σε ειδικο μερος συλλεξης ηλεκτρικων και ηλεκτρονικων συσκευων για ανακυκλωση. Σας παρακαλουμε πληροφορηθειτε για αυτο το μερος απο την αρμοδια δημοτικη διοικηση.
- Κατηγορία προστασίας I ⊕. Αυτή η λυχνία πρέπει να συνδεθεί με τον προστατευτικό αγωγό (πράσινος – κίτρινος κλώνος) στον ακροδέκτη προστατευτικού αγωγού ⊖.
- Χαρακτηρισμός των ακροδεκτών σύνδεσης: L = φάση N = ουδέτερος αγωγός ⊕ = προστατευτικός αγωγός.
- Μην τοποθετείτε τη λυχνία σε υγρό ή αγωγίμο υπόστρωμα.
- Επιτρέπεται να χρησιμοποιηθούν μόνο τα εξαρτήματα που περιλαμβάνονται στην παράδοση, διαφορετικά εκπίπτουν όλα τα δικαιώματα εγγύησης.
- Οι καλύπτρες των αγωγών για τα μέρη διέλευσης της τάσης πρέπει οπωσδήποτε να τοποθετηθούν.
- Σιγουρευτείτε ότι οι κατά την τοποθέτηση δε θα γίνει ζημιά σε αγωγούς.
- Οι αγωγοί σύνδεσης πρέπει να καλυφτούν με τους σωλήνες σιλικόνης που εσωκλείονται.
- Προσοχή! Τα μέρη των λυχνιών και οι λαμπτήρες μπορούν να φτάσουν κατά τη διάρκεια της λειτουργίας θερμοκρασίες άνω των >350°C και γ’ αυτό δεν επιτρέπεται να αγγίζονται κατά τη διάρκεια της λειτουργίας.
- Κατά την αλλαγή λαμπτήρων πρέπει να ληφθεί υπόψη, ότι τα φωτιστικά σώματα πρέπει προηγουμένως να έχουν κρυώσει. Προσοχή! Διακόψτε προηγουμένως την τάση του ρεύματος. Κλείστε τον αυτόματο διακόπτη κυκλώματος ή ξεβιδώστε την ασφάλεια.
- Όταν βάλετε τους λαμπτήρες προσέχετε να τοποθετηθούν σταθερά.
- Ελαττωματικοί λαμπτήρες επιτρέπεται να αντικαθίστανται μόνο από λυχνίες ίδιας κατασκευής, απόδοσης και τάσης.
- Δεν επιτρέπεται η υπέρβαση του καθορισμένου μέγιστου αριθμού Watt σε κάθε θέση λυχνίας.
- Η ρύθμιση και η διευθέτηση των λυχνιών επιτρέπεται να γίνει μόνο όταν οι λυχνίες έχουν κρυώσει.
- ↳^{0,5m}ℹΕλάχιστη απόσταση από το άκρον του προβολέα μέχρι τη φωτιζόμενη επιφάνεια >= 0,5 m.
- ⚠⚠ Όταν σπάσει ένα προστατευτικό τζάμι, πρέπει να αντικατασταθεί αμέσως.
- Μην αγγίζετε το φωτιστικό κατά τη διάρκεια της λειτουργίας.