

MAL 3031-016

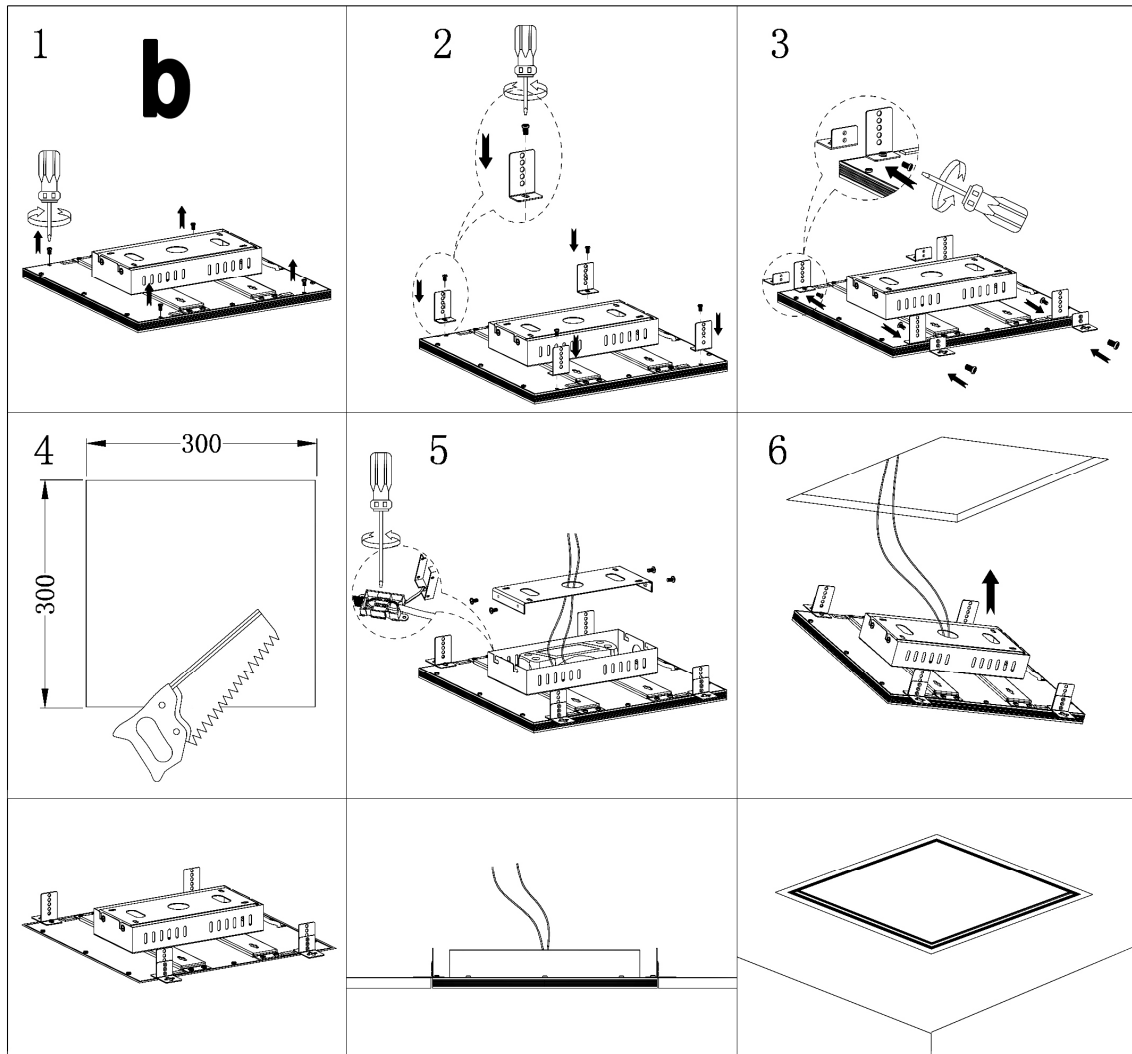

- | | | | |
|----------------------------|--------------------------|----------------------------|----------------------------|
| Ⓛ Montageanleitung | Ⓒ Mounting instructions | Ⓛ Instruction de montage | Ⓛ Istruzioni di montaggio |
| Ⓛ Instrucciones de montaje | ⒸK Montageanleitung | Ⓛ Monteringsinstruktion | Ⓛ Montasjeveiledning |
| Ⓛ Asennusohje | ⒸL Montageaanwijzing | Ⓛ Instrukcja montażu | Ⓛ ávod k montáži |
| Ⓛ Návod na použitie | ⒸLO Montazno navodilo | Ⓛ Szerelési utasítás | Ⓛ Instrucțiunile de montaj |
| Ⓛ Instruções de montagem | ⒸTR Montaj talimatı | Ⓛ Montāžas instrukcija | Ⓛ Ръководство за монтаж |
| Ⓛ Инструкция по монтажу | ⒸGR Συναρμολογήσης | Ⓛ Uputstvo za postavljanje | Ⓛ Uputstvo za montažu |
| Ⓛ Упатството за монтажа | ⒸRS Udhëzim për instalim | | |

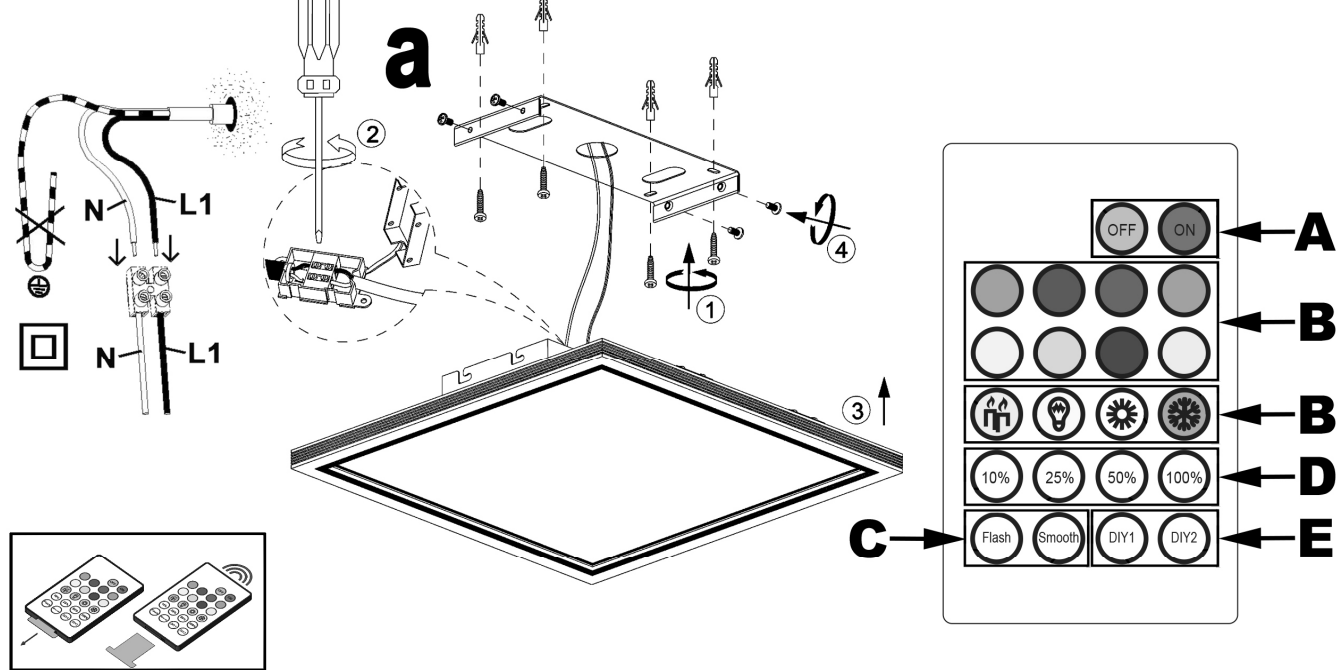

Ⓛ Sicherheitshinweise / Bitte lesen Sie diese Informationen sorgfältig durch, bevor Sie mit der Installation oder Inbetriebnahme dieses Produkts beginnen. Heben Sie diese Gebrauchsanweisung für spätere Zwecke gut auf.

- Die Leuchten dürfen nur von autorisiertem Fachpersonal nach den jeweils geltenden Elektro- Installationsvorschriften installiert werden.
- Der Hersteller übernimmt keine Verantwortung für Verletzungen oder Schäden, die Folge eines unsachgemäßen Gebrauchs der Leuchte sind.
- Die Pflege von Leuchten beschränkt sich auf die Oberflächen. Dabei darf keine Feuchtigkeit in Anschlussräume oder an Netzspannung führende Teile gelangen.
- Achtung! Vor Beginn der Montagearbeiten die Netzleitung spannungsfrei schalten – Sicherungsautomat ausschalten bzw. Sicherung heraus drehen. Schalter auf "AUS".
- Achtung! Vergewissern Sie sich vor dem Bohren der Befestigungslöcher, dass an der Bohrstelle keine Gas-, Wasser- oder Stromleitungen angebohrt oder beschädigt werden können.
- Bei der Montage der Wand- oder Deckenbefestigung ist darauf zu achten, dass das Befestigungsmaterial für den Untergrund geeignet ist und dass dieser entsprechend tragfähig ist. Für eine unsachgemäße Verbindung des Artikels mit dem jeweiligen Untergrund kann seitens des Herstellers keine Haftung übernommen werden.
- Das Symbol der durchgestrichenen Mülltonne auf dem Produkt oder der Verpackung bedeutet, dass dieses Produkt nicht mit dem Hausmüll entsorgt werden darf. Das Produkt muss stattdessen am Ende seiner Lebensdauer zu einer Annahmestelle für das Recycling von elektrischen und elektronischen Geräten gebracht werden. Bitte erfragen Sie diese Stelle bei Ihrer zuständigen kommunalen Verwaltung.
- Schutzklasse II. Diese Leuchte ist besonders isoliert und darf nicht an einen Schutzleiter angeschlossen werden.
- Bezeichnung der Anschlussklemmen: L = Phase N = Neutraleiter ⊕ = Schutzleiter.
- Abdeck- und Endkappen für Netzspannung führende Teile müssen grundsätzlich montiert werden.
- Leuchte nicht auf feuchtem oder leitendem Untergrund montieren.
- Stellen Sie sicher, dass Leitungen bei der Montage nicht beschädigt werden.
- Es dürfen ausschließlich mitgelieferte Einzelteile verwendet werden, da sonst jegliche Gewährleistungsansprüche erlöschen.
- Die Leuchte besitzt den Schutzgrad "IP20" und ist ausschließlich für den Einsatz im Innenbereich von privaten Haushalten vorgesehen.
- Die Lichtquelle dieser Leuchte ist nicht ersetzbar. Wenn die Lichtquelle ihr Lebensdauerende erreicht hat, ist die gesamte Leuchte zu ersetzen.
- Diese Lichtquelle ist nicht als Raum-Beleuchtung geeignet, sondern ist für den Einsatz als Dekorations-Beleuchtung vorgesehen.
- Farbabweichungen bei LED's verschiedener Chargen sind möglich. Die Lichtfarbe und Leuchtstärke von LED's kann sich auch in Abhängigkeit von der Lebensdauer verändern.
- Dieser Artikel ist nicht geeignet für den Betrieb in dimmbaren Stromkreisen. Er kann mit der beiliegenden Fernbedienung gesteuert werden. Er kann mit einem Smartphone mit Bluetooth® - Verbindung gesteuert werden. Hierfür steht die entsprechende App: "Briloner Control" zur Verfügung. Diese kann für Apple-Produkte im App-Store und für Android-Produkte im Play-Store herunter geladen werden.
- Diese Leuchten dürfen unter keinen Umständen durch wärmedämmende Abdeckungen oder ähnliche Werkstoffe abgedeckt werden.
- Dieser LED-Artikel darf nur an dem beiliegenden Netzteil oder Vorschaltgerät betrieben werden.
- Leuchte mit Fernbedienung
- Hiermit erklärt "Briloner Leuchten", dass der Funkanlagentyp "3031-016" der Richtlinie "2014/53/EU" entspricht. Der vollständige Text der EU-Konformitätserklärung ist unter der folgenden Internetadresse verfügbar:
www.briloner.com/984176-briloner-de-wAssets/img/konformitaetserklaerung/CE171024-a1.pdf
- Vor der ersten Inbetriebnahme der Fernbedienung muss der Schutzstreifen aus dem Batteriefach entfernt werden.
- Auswählbare Funktionen des Artikels
- Der Taster "ON" schaltet die Leuchte mit der zuletzt genutzten Schaltstellung ein. Der Taster "OFF" schaltet die Leuchte aus.
- Fernbedienungsfunktionen: "A" → Ein- und Ausschalten / "B" → Lichtfarbe anwählen / "C" → Lichteffekte anwählen / "D" → 1. Eine angewählte Lichtfarbe lässt sich mit diesen Tasten Auf- und Abdimmen. "E" → 1. Eine zuvor angewählte Lichtfarbe / Lichteffekt lässt sich auf diesen Tasten fest programmieren. Das längere Drücken ">2 sec." der Taster "DIY1 oder DIY2" belegt den dazugehörigen Programm-Speicher mit der zuletzt angewählten Lichtfarbe / Lichteffekt. Die erfolgreiche Programmierung wird durch ein kurzes Aufblitzen der Leuchtmittel bestätigt.
- Lichteffekte: "Flash" = 3 feste Farben wechseln sich ab. / "Smooth" = 3 Farben wechseln sich dynamisch ab.
- Die beiliegende Fernbedienung lässt sich an beliebig vielen Artikeln der gleichen Serie anlernen.
a. Anlernen: Leuchte mit den Wandschalter einschalten und unmittelbar danach den Taster "ON" beginnend in einem Zeitfenster von „5“ Sekunden "3 x" drücken. Die Leuchte bestätigt den Vorgang mit einem Aufblitzen.
b. Ablernen: Leuchte mit den Wandschalter einschalten und unmittelbar danach den Taster "OFF" beginnend in einem Zeitfenster von „5“ Sekunden "5 x" drücken. Die Leuchte bestätigt den Vorgang mit einem Aufblitzen.
- Batterien oder Akkus dürfen nicht in den Hausmüll. Sie müssen gemäß den Bestimmungen der zuständigen Behörden als Sondermüll entsorgt werden. Benutzen Sie dazu die vorhandenen Sammelstellen.
- Ansteuerung der Leuchte über einen externen Lichtschalter
"1." Lichtschalter auf AUS. Leuchte und Funkempfänger sind ohne Funktion.
"2." Lichtschalter auf EIN "→" Der Empfänger ist aktiviert und die Leuchte schaltet sich ein. Sie kann nun mit der Fernbedienung angesteuert werden.
"3." Lichtschalter auf EIN (Nach einer Ausschaltedauer von min. 5sec.). Die letzte über den Button der Fernbedienung angewählte Schaltstellung wird eingeschaltet.
- Das beiliegende Produkt arbeitet mit einer Betriebsfrequenz von "2,4 GHz" und einer Sendeleistung von "max. 7 dBm".





Verehrter Kunde

Sollten sich trotz neuester Fabrikationsmethoden und genauesten Qualitätskontrollen wider Erwarten Mängel herausstellen, wenden Sie sich bitte unter Angabe des Kaufdatums, des Kaufortes und der Artikelnummer des Produktes an folgende kostenlose Hotline: **00800/BRILONER (00800/27456637)**

Ⓢ Safety directions / Please read this information carefully before installing or using this product. Please keep this user manual for further reference.





1. The lamps may only be installed by authorized and qualified technicians according the valid regulations for electrical installation.
2. The manufacturer does not accept any responsibility for injuries or damage resulting from improper use of the light.
3. Maintenance of the lights is limited to the surfaces. When doing this, no moisture must come into contact with any areas of the terminal connections or mains voltage control parts.
4. Attention! Before starting the installation work, make sure that the mains power line is voltage-free – turn off safety cutout or unscrew the protection fuse. The switch must be “OFF”.
5. Warning! Before drilling the mounting holes, make sure that no gas, water or electricity pipes and wires can be drilled through or damaged in your chosen mounting location.
6. When mounting the wall or ceiling fixture, ensure that the attachment material is suitable for the subsurface and that this surface is capable of carrying the weight of the fixture. The manufacturer is not liable for improper installation of the item on the relevant subsurface.
7.  The symbol of the crossed-out garbage can on the product or the packaging means that the product must not be disposed with ordinary household waste. At the end of its useful life, the product must be returned to a point of acceptance for the recycling of electric and electronic device. Please ask your local municipality for the point of acceptance.
8. Safety class II . This light is specially insulated and must not be connected to an earthed conductor.
9. Description of the supply terminals: L = Phase N = Neutral conductor  = Earthed conductor.
10. Protective covers and end covers for mains voltage control parts must always be mounted.
11. Do not install the light on a damp or conductive subsurface.
12. Please make sure that no cables get damaged during the installation work.
13. Only the included individual parts may be used; otherwise any and all guarantee claims will expire.
14. The lights have a protection class rating of “IP20” and are solely intended for indoor use only of private households.
15. The light source of this lamp is not replaceable. If the light source has reached the end of its operational life, the entire lamp must be replaced.
16. This light source is not suitable as room lighting but is intended for use as a decorative light.
17. LED colour deviation when using different chargers may occur. The light colour and luminous strength of the LED's can also change as a result of life span level from the lamp.
18. This article is not suitable for use with dimmable electric circuits. It can be controlled using the accompanying remote control. It can be controlled using a smartphone with Bluetooth® connection. The relevant app: “**Briloner Control**” is available for this purpose. This can be downloaded for Apple products in the App Store and for Android products in the Play Store.
19.  Never cover these lamps with heat-insulating enclosures or similar materials.
20. This LED product may only be operated with the enclosed power supply unit or control gear.
21. Lamp with remote control
22. “**Briloner Leuchten**” hereby declares that the radio equipment type “**3031-016**” complies with the directive “**2014/53/EU**”. The complete text of the EU Declaration of Conformity is available at the following web address: www.briloner.com/984176-briloner-de-wAssets/img/konformitaetserklaerung/CE171024-a1.pdf
23. Before initial operation of the remote control, the protective strips must be removed from the battery compartment.
24. Available functions of the product
25. The “**ON**” button switches the lights on with the last switch position to have been used. The “**OFF**” button switches the lights off.
26. Remote control functions: “**A**” → Switch ON and OFF / “**B**” → Select color of light / “**C**” → Select lighting effects / “**D**” → 1. A selected light colour can be dimmed or brightened using this controller. “**E**” → 1. A previously selected light colour / lighting effect can be permanently programmed on these buttons. Longer pressing “>2 sec.” of the “**DIY₁ or DIY₂**” button allocates the corresponding programme memory with the last selected light colour / lighting effect. Successful programming is confirmed with a short flashing of the light.
27. Lighting effect: “**Flash**” = 3 set colours alternate. / “**Smooth**” = 3 colours alternate dynamically.
28. The accompanying remote control can be connected to many different articles in the same series.
 - a. Connect: Switch on the light at the wall and immediately after press the button “**ON**” “**3 x**”, beginning in a time window of „**5**“ seconds. The light will confirm the process with a flash.
 - b. Disconnect: Switch on the light at the wall and immediately after press the button “**OFF**” “**5 x**”, beginning in a time window of “**5**“ seconds. The light will confirm the process with a flash.
29. Batteries or rechargeable batteries are not permitted in domestic waste. They must be decontaminated according to the regulations of the responsible authorities as hazardous waste. Use the available collection points.
30. Light control via an external light switch
 - 1.“ Set the light switch to OFF. The lamp and the receiver are now without function.
 - 2.“ Light switch ON “→” The receiver is activated and the lamp switches on. The lamp can now be controlled with the remote control.
 - 3.“ Light switch ON (after a power-up period of at least 5sec.). The last setting memorised by the remote control is switched on using the button.
31. This product works with an operating frequency of “**2,4 GHz**” and a transmission power of “**max. 7 dBm**”.

Ⓢ Consignes de sécurité / Merci de lire ces informations avec attention avant de commencer avec l’installation ou la mise en marche de ce produit. Conservez ce mode d’emploi pour pouvoir le consulter plus tard en cas de besoin.



1. Les lampes doivent être installées par un personnel spécialisé uniquement, en suivant les instructions d’installation électronique en vigueur.
2. Le fabricant n’est pas responsable des blessures ou des dommages résultant d’une utilisation incorrecte des lampes.
3. Le soin des lampes se limite aux surfaces. Il faut absolument éviter de mettre le secteur de branchements ou la tension du réseau des pièces conductrices en contact avec l’humidité.
4. Attention! Avant de commencer les travaux de montage, éteindre la tension du cordon d’alimentation– éteindre le disjoncteur ou dévisser les fusibles. Placer le commutateur sur „OFF”.
5. Attention ! Avant le perçage des trous de fixation, assurez-vous qu’il n’y ait aucun dommage causé aux conduites de gaz, d’eau ou électriques à l’endroit du forage.
6. Lors de l’installation du montage au mur ou au plafond, veillez à ce que le matériel de fixation soit solide et adapté au sous-sol. Le fabricant décline toute responsabilité en cas de mauvaise connexion de l’article dans le sous-sol
7.  Le symbole du bidon d’ordures rayé sur le produit ou l’emballage signifie que le produit ne doit pas être disposé avec le déchet ordinaire de ménage. À la fin de son vie utile, le produit doit être retourné à un point d’acceptation pour la réutilisation des appareils électroniques ou électriques. Veuillez demander votre municipalité locale pour le point d’acceptation.
8. Catégorie de protection II . La lampe est spécialement isolée et ne peut pas être raccordée à un câble de protection terre.
9. Description des bornes serre-fils : L = Phase N = Conducteur neutre  = Câble de protection terre.
10. Les caches et les embouts de finition pour la tension du réseau des pièces conductrices doivent obligatoirement être montés.
11. Ne pas monter la lampe sur un support humide ou conducteur.
12. Veuillez vous assurer que les cordons ne soient pas abîmés pendant le montage.
13. Seulement les différentes pièces incluses peuvent être employées; autrement toutes les réclamations de garantie expireront.
14. Le luminaire possède le degré de protection “IP20” et est exclusivement réservé à une utilisation dans la partie intérieure de domiciles privés.
15. La source lumineuse de ce luminaire ne peut pas être remplacée. Dès que la source lumineuse arrive en fin de vie, la totalité du luminaire doit être remplacée.
16. Cette source lumineuse n’est pas destinée à l’éclairage de pièces. Elle est conçue pour servir d’éclairage décoratif.
17. Des écarts de couleur dans le cas de LED de différents lots sont possibles. La couleur de lumière et l’intensité lumineuse des LED peuvent également se modifier en fonction de la durée de vie.
18. Cet article ne convient pas pour un usage en circuit électrique de régulation. Il peut être commandé à distance par télécommande. Il peut être commandé par un Smartphone connecté en Bluetooth®. Il suffit d’utiliser notre application “**Briloner Control**”. Elle est téléchargeable dans l’App Store pour les produits Apple et dans le Play Store pour les produits Android.
19.  Ne couvrez jamais ces lampes avec des clôtures thermoisolantes ou matériaux semblables.
20. Cet article LED ne doit fonctionner qu’avec le bloc d’alimentation fourni ou avec l’alimentation électronique fournie.

21. Lampe avec télécommande
22. Par la présente, “**Briloner Leuchten**” affirme que les installations électriques “**3031-016**” sont conformes aux normes “**2014/53/EU**”. Consultez l’intégralité de la déclaration de conformité de l’UE en suivant ce lien : www.briloner.com/984176-briloner-de-wAssets/img/konformitaetserklaerung/CE171024-a1.pdf
23. Avant la première utilisation de la télécommande, enlevez le film protecteur du compartiment à pile.
24. Fonctionnalités sélectionnables de l’article
25. Allumez la lampe avec la dernière position de commutation utilisée via le bouton “**ON**”. Le bouton “**OFF**” permet d’éteindre la lampe.
26. Fonction de télécommande: “**A**” → allumer et éteindre / “**B**” → sélection des couleurs de la lumière / “**C**” → sélection des effets de lumière / “**D**” → 1. L’intensité d’une couleur de lumière sélectionnée peut être augmentée et diminuée en continu à l’aide de ces touches. “**E**” → 1. Une couleur lumineuse / un effet lumineux préalablement sélectionné peut être programmé fixement grâce à ces touches. Appuyer de façon prolongée “>2 sec.” sur la touche “**DIY₁ ou DIY₂**” attribue la dernière couleur lumineuse / le dernier effet de lumière utilisé à la mémoire de programme correspondante. La réussite de programmation est confirmée par un clignotement bref de l’ampoule.
27. Effets lumineux : “**Flash**” = 3 couleurs fixes alternent. / “**Smooth**” = 3 couleurs alternent dynamiquement.
28. La télécommande fournie s’adapte à de nombreux autres articles de la série.
 - a. Programmation : Allumez la lampe avec l’interrupteur mural et appuyez immédiatement “**3 x**” sur le bouton “**ON**” pendant „**5**“ seconde. La déconnexion est confirmée lorsque la lampe clignote.
 - b. Déprogrammation : Allumez la lampe avec l’interrupteur mural et appuyez immédiatement “**5 x**” sur le bouton “**OFF**” pendant „**5**“ seconde. La déconnexion est confirmée lorsque la lampe clignote.
29. Les piles et accus ne doivent pas être éliminés avec les déchets ménagers. Ils doivent être éliminés comme déchets spéciaux conformément aux directives définies par les autorités compétentes. N’utilisez pour ceci que les points de collecte prévus à cet effet.
30. Commande lumière par l’intermédiaire d’un commutateur lumière externe
 - 1.“ Placez le commutateur lumière à ARRÊT. La lampe et le récepteur sont maintenant sans fonction.
 - 2.“ Commutateur d’éclairage sur MARCHÉ “→” Le récepteur est activé. La lampe peut maintenant être commandée avec l’a télécommande.
 - 3.“ Commutateur d’éclairage sur MARCHÉ (après une durée hors service d’un minimum de 5 secondes). La dernière position du commutateur sélectionné par le biais du bouton de télécommande est activée.
31. Le produit fourni fonctionne avec une fréquence de service de “**2,4 GHz**” et une puissance de transmission de “**max. 7 dBm**”.



Ⓢ Consigli di Sicurezza / Leggere attentamente le presenti informazioni prima di installare o attivare questo prodotto. Conservare le istruzioni per l’uso per l’ulteriore impiego.

1. Le luci possono essere installate solo da personale specializzato secondo le vigenti norme di installazione elettrica.
2. Il produttore non si assume alcuna responsabilità per danni o incidenti che si dovessero verificare se non vengono rispettate le corrette istruzioni d’uso.
3. La manutenzione della lampada si limita alle superfici esterne. Pertanto assicurarsi che non ci sia umidità nei punti di collegamento o nella tensione di rete dei fili di trasmissione.
4. Attenzione! Prima di procedere al montaggio, assicurarsi che non vi sia tensione in rete. Disinserire il dispositivo di sicurezza mettendo l’interruttore in posizione „OFF”.
5. Attenzione! Prima di procedere a trapanare i fori per il fissaggio, assicurarsi che nell’area da perforare non vi siano condutture di gas, acqua o corrente che potrebbero venire perforate o danneggiate.
6. Durante il montaggio su parete o soffitto fare attenzione all’idoneità del materiale di fissaggio al sottofondo e alla solidità di quest’ultimo. Il produttore non può assumersi alcuna responsabilità a seguito di un’applicazione scorretta dell’articolo al sottofondo corrispondente.
7.  Il simbolo del bidone dell’immondizia cancellato applicato sul prodotto o sulla confezione significa che questo prodotto non deve essere smaltito nei rifiuti domestici. Deve essere invece portato ad un punto di raccolta dedito al riciclaggio di apparecchi elettrici ed elettronici. Richiedere l’indirizzo presso l’amministrazione comunale competente.
8. Classe di sicurezza II . Questa lampada è isolata e non può essere collegata al cavo di presa a terra.
9. Denominazione dei morsetti di collegamento: L = Fase N = Neutro  = Terra
10. E’ indispensabile applicare le coperture per i fili di trasmissione della tensione di rete.
11. La lampada non deve essere installata in zone umide o in condutture semiinterrate.
12. Assicurarsi che i cavi non vengano danneggiati in fase di installazione.
13. Utilizzare solo i componenti inclusi nella fornitura, altrimenti la garanzia verrebbe annullata.
14. La lampada dispone di un grado di protezione “IP20” ed è pensata esclusivamente per interni e per l’uso privato.
15. La sorgente luminosa di questa lampada non è sostituibile. Quando la sorgente luminosa avrà raggiunto il termine del suo ciclo vitale, va sostituita l’intera lampada.
16. Questa sorgente luminosa non è adatta all’illuminazione di ambienti, è destinata al solo uso come illuminazione decorativa.
17. Sono possibili differenze di colore nel caso in cui le cariche dei LED siano differenti. Il colore luminoso dei LED può anche differire a seconda della durata in servizio.
18. Questo articolo non è adatto alla messa in funzione in circuiti regolabili. È possibile controllarlo con il telecomando annesso. È possibile controllarlo con uno smartphone avente una connessione Bluetooth®. A tal fine, è disponibile un’app apposita: “**Briloner Control**” Quest’ultima può essere scaricata nell’App-Store per i prodotti Apple e nel Play-Store per quelli Android.
19.  Le lampade non devono mai essere coperte da sostanze termoisolanti o materiali simili.
20. Questo prodotto a LED può essere utilizzato solamente con il trasformatore o ballast in dotazione.
21. Lampada telecomandata
22. Con la presente “**Briloner Leuchten**” dichiara che il tipo di impianto radio “**3031-016**” è conforme alla direttiva “**2014/53/EU**”. Il testo completo della dichiarazione di conformità UE è disponibile al seguente sito Internet: www.briloner.com/984176-briloner-de-wAssets/img/konformitaetserklaerung/CE171024-a1.pdf
23. Prima di mettere in funzione il telecomando, staccare la striscia protettiva dal vano della batteria.
24. Funzioni selezionabili dell’articolo
25. Il tasto “**ON**” accende la lampada riattivandola sull’ultima impostazione di accensione utilizzata. Il tasto “**OFF**” spegne la lampada.
26. Funzioni del telecomando: “**A**” → accendere/spegnere / “**B**” → Selezionare il colore della lampada / “**C**” → Selezionare gli effetti della lampada / “**D**” → 1. L’intensità di un colore luminoso a scelta può essere regolata con questi tasti. “**E**” → 1. È possibile programmare con questo pulsante un colore della luce / effetto luminoso precedentemente selezionato. Premendo a lungo per “>2 sec.” il pulsante “**DIY₁ oppure DIY₂**” si memorizza nello spazio destinato al programma il colore della luce / effetto luminoso selezionato per ultimo. L’avvenuta programmazione è confermata dal breve lampeggiamento della lampadina.
27. Effetti luce: “**Flash**” = si alternano 3 colori fissi. / “**Smooth**” = si alternano dinamicamente 3 colori.
28. È possibile registrare il telecomando annesso associandolo a molti articoli a piacere della stessa serie.
 - a. Registrazione: Eliminare registrazione: accendere la lampada con l’interruttore a parete e premere subito dopo per “**3 x**” volte il pulsante “**ON**” nell’arco di „**5**“ secondo. La lampada lampeggia a conferma della procedura.
 - b. Eliminare registrazione: accendere la lampada con l’interruttore a parete e premere subito dopo per “**5 x**” volte il pulsante “**OFF**” nell’arco di „**5**“ secondo. La lampada lampeggia a conferma della procedura.
29. Batterie e accumulatori non fanno parte dei rifiuti domestici. Sono rifiuti tossici e devono essere smaltiti secondo le normative locali vigenti. Recarsi quindi negli appositi centri di raccolta.
30. Comando della lampada tramite interruttore luce esterno
 - 1.“ Se l’interruttore esterno viene posizionato su OFF, la lampada e il radiorecettore non avranno alcuna funzione.
 - 2.“ Interruttore su ON “→” Il ricevitore è attivato e la lampada si accende. La lampada può ora essere comandata solo con il telecomando.
 - 3.“ Interruttore su ON (dopo che il dispositivo è rimasto spento almeno 5 sec.). Viene attivata l’ultima posizione selezionata tramite il tasto del telecomando.
31. Il prodotto in dotazione funziona con una frequenza di esercizio pari a “**2,4 GHz**” e una potenza di trasmissione pari a “**max. 7 dBm**”.

ⓘ Advertencias de seguridad / Por favor lea atentamente esta información antes de comenzar con la instalación o la puesta en marcha de este producto. Guarde las instrucciones.

- Las lámparas sólo pueden ser instaladas por personal especializado autorizado, y siguiendo las indicaciones de instalación vigentes.
- El fabricante no asume ninguna responsabilidad por heridas o daños materiales ocurridos como consecuencia de un uso inadecuado de las luces.
- Para el cuidado de las luces sólo deben limpiarse las superficies externas. No deben quedar restas de humedad en las cajas de conexiones o las piezas conductoras de corriente.
- ¡Atención! Antes de iniciar los trabajos de montaje, desconecte la alimentación de corriente – Desconecte el cortacircuito automático o haga girar el seguro. Ponga el interruptor en “AUS”.
- ¡Atención! Antes de realizar el agujero de sujeción, asegúrese de que el punto de perforación no atraviese o dañe ningún conducto de gas, de agua o toma de corriente.
- Para montar la fijación de pared o techo hay que tener en cuenta que el material de fijación sea el adecuado para el fondo y que este sea resistente. El fabricante no asumirá ninguna responsabilidad en caso de efectuarse una fijación inadecuada del artículo con el fondo correspondiente.
-  El símbolo con el cubo de basura tachada sobre el producto o sobre el embalaje significa que no debe ser desechado con la basura doméstica. Por el contrario, el producto debe ser llevado a una oficina de registro para el reciclaje de aparatos eléctricos o electrónicos al final de su tiempo de duración. Por favor, infórmase con su administración municipal donde se encuentra una oficina de registro.
- Clase de protección II ⓘ. Esta lámpara está especialmente aislada y no es preciso conectarla a un conductor de protección.
- Identificación de los bornes de conexión: L = fase N = conductor neutro ⊕ = conductor de protección.
- Las tapas de cobertura y terminación para las piezas con conducción eléctrica deben montarse incondicionalmente.
- No montar la lámpara en zonas subterráneas húmedas o conductivas.
- Asegúrese de que las líneas no resulten dañadas durante el montaje.
- Solamente tiene que utilizar los repuestos suministrados como de otra forma cualesquiera pretensiones de garantía extinguirán.
- La lámpara posee el grado de protección “**IP20**” y está destinada exclusivamente al uso doméstico en el interior.
- La fuente de iluminación de la lámpara no es reemplazable. Cuando la fuente de iluminación llegue al final de su vida útil, deberá reemplazarse toda la lámpara.
- Esta lámpara no está concebida para la iluminación de espacios cerrados, sino para un uso como iluminación decorativa.
- Pueden darse desviaciones de color en LEDs procedentes de diferentes lotes de fabricación. El color y la luminosidad de los LEDs pueden variar también en función de su vida.
- Este artículo no está diseñado para funcionar en circuitos de corriente regulables. Se puede controlar con el mando a distancia suministrado. Se puede controlar con un teléfono inteligente con conexión Bluetooth®. Para ello dispone de la aplicación correspondiente: “**Briloner Control**“. La puede descargar desde la App-Store para productos Apple o desde la Play-Store para productos Android.
-  De ninguna manera debe cubrir estas lámparas con protección calorífuga o materiales similares.
- Este artículo LED debe usarse únicamente con el cargador o balasto que se incluye.
- Lámpara con control remoto
- Por la presente, “**Briloner Leuchten**“ declara que el tipo de equipo radioeléctrico “**3031-016**“ cumple con la directiva “**2014/53/EU**“. Encontrará el texto de la declaración de conformidad UE en la siguiente dirección web: www.briloner.com/984176-briloner-de-wAssets/img/konformitaetserklaerung/CE171024-a1.pdf
- Antes del comisionamiento del control remoto hay que quitar la cinta protectora del compartamento por la batería.
- Funciones seleccionables del artículo
- El botón “**ON**” enciende la lámpara con el último ajuste utilizado. El botón “**OFF**” apaga la lámpara.
- Función por el control remoto: “**A**“ → Apagar y encender / “**B**“ → Seleccionar el color de la luz / “**C**“ → Seleccionar los efectos de la luz / “**D**“ → 1. Se puede atenuar o aumentar la intensidad de luz de un color elegido mediante estas teclas «**E**» → 1. Un color/efecto de luz previamente seleccionado puede fijarse con este botón. Presionando de forma prolongada «>**2 seg.**» el botón «**DIY₁** o **DIY**» almacena el último color/efecto de luz seleccionado en el programa de memoria correspondiente. Si la programación ha sido correcta, la bombilla parpadeará brevemente como confirmación.
- Efectos de luz: “**Flash**“ = se alterna entre 3 colores prefijados. / “**Smooth**“ = se alternan 3 colores de forma dinámica.
- El mando a distancia suministrado se puede emplear con otros muchos artículos de la misma serie.
 - Configurar: Encienda la luz con el interruptor de pared y seguidamente pulse la tecla “**ON**“ comenzando en un plazo de „5“ segundo “**3 x**“ veces. La luz confirma el proceso iluminándose.
 - Desvincular: Encienda la luz con el interruptor de pared y seguidamente pulse la tecla “**OFF**“ comenzando en un plazo de „5“ segundo “**5 x**“ veces. La luz confirma el proceso iluminándose.
- No tire pilas ni baterías a la basura doméstica. Deben desecharse como residuos peligrosos de acuerdo con las disposiciones de las autoridades competentes. Utilice para ello los puntos de recogida destinados al efecto.
- Activación de la lámpara por medio de un interruptor externo
 - “1.“ Interruptor de luz APAGAR. Lámpara y radioconductor están fuera de servicio.
 - “2.“ Interruptor en ACTIVADO “→“ El recipiente està activada y la lámpara se enciende. Ahora puede ser controlada con el control remoto.
 - “3.“ Interruptor en ACTIVADO (después de una duración de desconexión de 5 seg. como mín.). Se enciende la última posición de conmutación elegida a través del botón del mando a distancia.
- El producto en cuestión funciona con una frecuencia operacional de «**2,4 GHz**» y con una potencia de transmisión de «**máx. 7 dBm**».

Ⓢ Sikkerhedshenvisninger / Vær venlig at læse de følgende informationer nøje, før du starter med installationen eller idriftsættelsen af dette produkt. Denne driftsvejledning skal opbevares, så du kan bruge den på et senere tidspunkt.

- Lygterne skal monteres af autoriseret fagpersonale i henhold til de gældende installationsforskrifter for elektronik.
- Producenten overtager ikke ansvar for kvæstelser eller beskadigelser, som følger ud af uhensigtsmæssig brug af lygten.
- Vedligeholdelse af lygterne begrænses på overfladerne. Herved må der ikke komme fugt i tilslutningernes område, eller ved dele, som fører strøm.
- Giv agt! Før monteringen påbegyndes skal strømmen frakobles - sikringsautomat frakobles hhv. sikringen drejes ud. Kontakt på "OFF".
- OBS! Sørg inden boringen af fastgørelseshullerne for, at der ikke kan påbores eller beskadiges gas- vand-, eller strømledninger på boretstedet.
- I forbindelse med montagen af væg- eller loftfastgørelsen, så skal man være opmærksom på, at fastgørelsesmaterialet til undergrunden er egnet og at denne tilsvarende kan bære. I forbindelse med artiklens uhensigtsmæssige forbindelse med den enkelte undergrund, kan der fra producentens side ikke overtages nogen garanti.
-  Symbolet (skraldespand med streg over) på produktet eller emballagen betyder, at produktet ikke må deponeres sammen med husholdningsaffald. Produktet skal bringes til en genbrugsstation, som er autoriseret til recycling af elektriske apparater. Spørg din kommune efter den nærmeste genbrugsstation.
- Beskyttelsesklasse II ⓘ. Denne lygte har en ekstra isolering og må ikke tilsluttes til en jordledning.
- Tilslutningsklemmernes betegnelse: L = fase N = nulleder ⊕ = jordledning.
- Skærm- og endekapper til dele, som leder strøm, skal altid monteres.
- Lygten må ikke monteres på fugtig eller ledende undergrund.
- Giv agt på, at ledningerne ikke beskadiges ved monteringen.
- Der må udelukkende bruges de leverede komponenter, ellers bortfalder ethvert ansvar.
- Lampen har kapslingsklasse “**IP20**“ og er udelukkende beregnet til anvendelse inden døre i private husholdninger.
- Denne lampes lyskilde kan ikke erstattes. Når lyskilden har opnået dens levetids slutning, så skal hele lampen erstattes.
- Denne lyskilde er ikke egnet som rum-belysning, men er beregnet til indsats som dekorations-belysning.
- Der kan forekomme afvigelser ved LED fra forskellige leveringer. LED-lysets farve og intensitet kan også ændre sig alt efter dens levetid.
- Denne artikel er ikke egnet til driften i dæmpningsbare strømkredse. Den kan styres med den vedlagte fjernbetjening. Den kan styres med en smartphone med Bluetooth®- forbindelse. Hertil står den tilsvarende app: “**Briloner Control**“ til rådighed. Denne kan downloades i app-store til Apple-produkter og i play-store til android-produkter.
-  Lygterne må aldrig tildækkes med varmeisolerिंग eller lignende materiale."

- Denne LED-artikel må kun drives i forbindelse med den vedlagte netdel eller forkoblingsenhed.
- Lygte med fjernbetjening
- Hermed erklærer “**Briloner Leuchten**“, at radioanlægstypen “**3031-016**“ svarer til “**2014/53/EU**“ retningslinjen. Den fuldstændige EU-konformitetserklæring er under følgende internetadresse til rådighed: www.briloner.com/984176-briloner-de-wAssets/img/konformitaetserklaerung/CE171024-a1.pdf
- Fjern beskyttelsesstriben fra batterifaget, før du tager fjernbetjeningen i brug.
- Artiklens valgbare funktioner
- Tasten “**ON**“ tænder lampen med den sidst benyttede kontaktindstilling. Tasten “**OFF**“ slukker for lampen.
- Fjernbetjeningsfunktion: “**A**“ → TÆND og SLUK / “**B**“ → Vælg lysets farve / “**C**“ → Vælg lyseffekt / “**D**“ → 1. En tilvalgt lysfarve kan dæmpes eller forstærkes ved hjælp af disse taster. “**E**“ → 1. En tidligere valgt lysfarve / lyseffekt lader sig programmere fast på disse taster. Det længere tryk “>**2 sek.**“ på tase “**DIY₁**, eller **DIY₂**“ optager den dertilhørende hukommelse med den sidstvalgte lysfarve / lyseffekt. Den succesrige programmering bekræftes gennem lyskildens korte opblinken.
- Lyseffekter: “**Flash**“ = 3 faste farver veksles skiftevis. / “**Smooth**“ = 3 farver veksles dynamisk.
- Den vedlagte fjernbetjenings funktion kan læres ved vilkårligt mange artikler af den samme serie.
 - Oplæring: Tænd lampe med vægkontakten og tryk umiddelbart derefter tasten “**ON**“ begyndende indenfor et tidsrum af „5“ sekunder “**3 x**“ Lampen bekræfter foregangen idet den lyser op med et glimt.
 - Læring: Tænd lampe med vægkontakten og tryk umiddelbart derefter tasten “**OFF**“ begyndende indenfor et tidsrum af „5“ sekunder “**5 x**“ Lampen bekræfter foregangen idet den lyser op med et glimt.
- Batterier og akkumulatoreer må ikke bortskaffes sammen med normalt husholdningsaffald. Disse skal bortskaffes i henhold til kommunens bestemmelser omkring farligt affald. Benyt dertil venligst de stedlige genbrugsstationer.
- Betjening af lygte via ekstern kontakt
 - “1.“ Lyskontakt står på OFF. Lygten og modtageren er uden funktion.
 - “2.“ Lyskontakt på ON “→“ modtageren er aktiv og lampen tændes. Den kan udelukkende styres med fjernbetjeningen.
 - “3.“ Lyskontakt på ON (Efter en afbrydertid på min. 5 sek.). Den sidste over button hos fjernbetjeningsens valgte kontaktposition bliver tændt.
- Det medfølgende produkt arbejder med en driftfrekvens af “**2,4 GHz**“ og en sendeeffekt af “**maks. 7 dBm**“.

Ⓢ Säkerhetsföreskrifter / Var god och läs den här informationen noggrant innan du börjar med att installera den här produkten eller ta den i drift. Förvara den här bruksanvisningen för senare ändamål.

- Lyktorna får enbart installeras av auktoriserade specialister enligt de gällande föreskrifterna för elinstallationer.
- Tillverkaren har inget ansvar för skador, som uppstått när belysningen använts på ett icke fackmässigt sätt.
- Skötseln av belysning inskränker sig till utsidorna. Ingen fukt får då komma in där anslutningarna finns eller till delar, som leder till nätspänningen.
- Observera! Stäng av strömmen på hela nätet före monteringsarbetet - koppla bort säkringarna resp. skruva ur säkringen. Ställ kontakten på "AV".
- OBS! Innan du borrar fästhålen måste du förvissa dig om, att det inte finns några gas-, vatten- eller elledningar som kan skadas där du borrar.
- Vid montering av vägg- eller takfästet måste du se till, att monteringsmaterialet är lämpligt för underlaget och att detta har motsvarande bärkraft. Tillverkaren ansvarar inte för en icke fackmässig koppling av artikeln med resp. underlag.
-  Symbolen med den överstreckade soptunnan på produkten eller förpackningen betyder att denna produkt inte får hanteras med hushållsavfallet. Produkten behöver istället efter livslängdens slut tas till en uppsamlingsstation där elektriska och elektroniska apparater återvinns. Adressen får du hos din kommunalförvaltning.
- Skyddsklass II ⓘ. Denna belysning har en speciell isolering och får inte anslutas till en skyddsledare.
- Anslutningsklämmornas beteckning L = Fas N = Neutralledare ⊕ = Skyddsledare
- Täck- och ändkäpa för ledande delar för nätspänning måste principiellt monteras.
- Montera inte belysningen på fuktigt eller ledande underlag.
- Se noga till att ledningarna inte skadas vid monteringen.
- Enbart i leveransen inkluderade reservdelar får användas. Eljest upphör samtliga garantianspråk.
- Lampan är försedd med skyddsgraden “**IP20**“ och är endast avsedd för användning inomhus i privata hushåll.
- Ljuskällan i denna lampa är inte utbytbar. När ljuskällan nått slutet på sin livslängd, måste hela lampan bytas ut.
- Denna ljuskälla är inte lämplig som belysning i rum, utan avsedd att användas som dekorationsbelysning.
- Färgavvikelser på lysdioder från olika partier är möjliga. Lysdioders färg och ljusstyrka kan även förändras beroende på livslängden.
- Denna artikel är inte lämplig att användas i dimbara strömkretsar. Den kan styras med den medföljande fjärrkontrollen. Den kan styras med en smarttelefon med Bluetooth®- förbindelse. För detta ändamål är den motsvarande appen: “**Briloner Control**“ tillgänglig. Denna kan för Apple-produkter laddas ner i App Store och för Android-produkter i Play Store.
-  Dessa lyktor får aldrig täckas över med värmeisolerande täckmaterial e. dyl.
- Denna LED-artikel får endast användas med medföljande nätdel eller driftdon.
- Lykta med fjärrkontroll
- Härmed försäkrar “**Briloner Leuchten**“, att radioanläggningen av typ “**3031-016**“ motsvarar direktivet “**2014/53/EU**“. Den kompletta texten till denna EU-försäkran om överensstämmelse är tillgänglig på följande webbadress: www.briloner.com/984176-briloner-de-wAssets/img/konformitaetserklaerung/CE171024-a1.pdf
- Innan fjärrkontrollen tas i drift ska skyddsremsan avlägsnas ur batterifacket.
- Valbara funktioner för produkten
- Knappen “**ON**“ tänder lampan med det läge på strömbrytaren, som användes sist. Knappen “**OFF**“ släcker lampan.
- Fjärrkontrollsfunktioner hos: “**A**“ → In- och avkoppling / “**B**“ → Välj ljusfärg / “**C**“ → Välj ljuseffekter / “**D**“ → 1. En vald ljusfärg kan dimras upp eller ned med dessa knappar. ”**E**” → 1. En ljusfärg/ljuseffekt som valts tidigare kan programmeras varaktigt på dessa knappar. Genom att trycka längre ”>**2 sekunder**” på knappen ”**DIY₁**, eller **DIY₂**” programmerar man tillhörande programminne med den senast valda ljusfärgen/ljuseffekten. Programmeringen bekräftas genom att ljuskällorna blinkar kort.
- Ljuseffekter: “**Flash**“ = 3 fasta färger som växlar. / “**Smooth**“ = 3 färger som växlar dynamiskt.
- Inläring av den medföljande fjärrkontrollen är möjlig på ett valfritt antal artiklar i samma serie.
 - Inläring: Slå på lampan med väggkontakten och tryck därefter omedelbart på knappen “**ON**“ och börja i ett tidsfönster på „5“ sekund “**3 x**“. Lampan bekräftar proceduren genom att blixtra till.
 - Avläring: Slå på lampan med väggkontakten och tryck därefter omedelbart på knappen “**OFF**“ och börja i ett tidsfönster på „5“ sekund “**5 x**“. Lampan bekräftar proceduren genom att blixtra till.
- Batterier eller batteripack får inte kastas i hushållsavfallet. Enligt behörig myndighets bestämmelser måste de vid avfallshanteringen behandlas som farligt avfall. Använd befintliga återvinningsstationer.
- Styrning av lyktan med extern ljusströmbrytare
 - “1.“ Ljusströmbrytare i läge AV. Lykta och radiomottagare är utan funktion.
 - “2.“ Strömbrytare på TILL “→“ Mottagaren är aktiverad och lyktan kopplas på. Den kan nu styras med fjärrkontroll.
 - “3.“ Strömbrytare på TILL (efter en frånkopplings tid på minst 5 sekunder). Det sista läge som valts med hjälp av knappen på fjärrkontrollen slås på.
- Den medföljande produkten arbetar med en driftfrekvens på ”**2,4 GHz**“ och en sändningseffekt på ”**max. 7 dBm**”.

Sikkerhetsmerknader / Vennligst les denne informasjon meget nøye før De installerer eller tar dette produktet i bruk. Ta godt vare på denne bruksanvisningen for senere bruk.

- Lampene må kun installeres av autorisert fagfolk etter de aktuelle forskriftene for installasjon av elektriske apparater.
- Produsenten overtar intet ansvar for materiell- eller personskader som måtte oppstå som følge av feil bruk av lampen.
- Kun overflatene til lampene trenger pleie. Under pleien får fuktighet ikke trenge inn i tilkoplingsrom eller ledende deler som fører nettspenning.
- Obs! Før montering påbegynnes må strømforsyningen koples spenningsfritt – slå av sikringsautomaten hhv. skru ut sikringen. Still bryteren på ”AV”.
- Advarsel! Før du borer festehullene må du sjekke at hullene ikke kan komme borti eller perforere gass-, vann- eller strømledninger.
- Ved montering av vegg- og takfeste må du passe på at festematerialet er egnet for underlaget og at underlaget har tilstrekkelig bæreevne. Ved feil festing av produktet til underlaget fraskriver produsenten seg alt ansvar.
- Symbolet med en gjennomstrøket søppelbøtte på produktet eller emballasjen betyr at dette produktet ikke kan kastes sammen med husholdningsavfallet. I stedet må produktet, når det er utbrukt, leveres til et mottak for resirkulering av elektriske og elektroniske apparater. Vennligst spør i din kommune etter nærmeste miljøstasjon.
- Verneklasse II . Denne lampen er isolert spesielt og får ikke koples til en jordledning.
- Betegnelse til tilkoplingsklemmene: L = fase N = nøytral ledning = jordledning.
- Prinsipielt skal det monteres dekk- og endehetter til ledende deler som fører nettspenning.
- Lampen må ikke installeres på fuktig eller ledende underlag.
- Sørg for at ledningene ikke skades ved monteringen.
- Det må kun brukes medleverte enkeltkomponenter, ellers opphører all garanti.
- Lampen er i beskyttelsesklassen **“IP20“** og er utelukkende ment for bruk innendørs i private husholdninger.
- Lyskilden i denne lykta kan ikke byttes ut. Når lyskilden er oppbrukt må hele lykta byttes ut.
- Denne lyskilden er ikke egnet som rom-belysning, men kun som dekorasjonsbelysning.
- Det er muligheter for fargeavvik hos LED-lys av ulik farge. Lysfargen og lysstyrken hos LED-lys kan også forandre seg avhengig av levetiden.
- Denne artikkelen er ikke egnet for drift i strømkretser som kan dimmes. Den kan styres med den vedlagte fjernkontrollen. Den kan styres med en smartphone med Bluetooth®- forbindelse. For dette formålet er tilsvarende app: **“Briloner Control“** tilgjengelig. Disse kan lastes ned i App-Store for Apple-produkter og i Play-Store for Android-produkter.
- Disse lampene må under ingen omstendigheter tildekkes av varmeisolerende tildekninger eller lignende materialer.
- Dette LED-produktet må kun brukes med vedlagte strømadapter eller transformator.
- Lampe med fjernkontroll
- Herved erklærer **“Briloner Leuchten“** at radiosendertypen **“3031-016“** tilsvarer direktivet **“2014/53/EU“**. En kopi av EU-samsvarserklæringen er tilgjengelig på følgende internettdresse: **www.briloner.com/984176-briloner-de-wAssets/img/konformitaetserklaerung/CE171024-a1.pdf**
- Før fjernbetjeningen tas i bruk må beskyttelsesfolien fjernes fra batterirommet.
- Artikkelens valgbare funksjoner
- Tasten **"ON"** kobler lampen på med den bryterstillingen som sist ble brukt. Tasten **"OFF"** skrur lampen av.
- Fjernbetjeningsfunksjoner: **“A“** → Slå på og av / **“B“** → velge lysfarge / **“C“** → velge lyseffekter / **“D“** → 1. En utvalgt lysfarge lar seg dimme begge veier med hjelp av denne tasten. **“E“** → 1. En lysfarge / lyseffekt som har blitt brukt før kan programmeres på denne tasten. Ved å trykke lengre tid på **“>2 sec.“** på tasten **“DIY₁ eller DIY₂“** belegges det tilhørende program-minnet med den sist valgte lysfargen / lyseffekten. Lysmiddelet blinker kort etter programmeringen er avsluttet for å vise at den var vellykket.
- Lyseffekter: **“Flash“** = det skiftes mellom 3 fastlagte farger. / **“Smooth“** = det skiftes dynamisk mellom 3 farger.
- Den vedlagte fjernkontrollen kan programmeres på en rekke artikler i samme serie.
 - Programmering: Bruk bryteren på veggen til å skru på lampen og trykk deretter umiddelbart **“3 x“** på knappen **“ON“** som starter i et tidsvindu på „5“ sekund. Lampen bekrefter at programmeringen er nullstilt med et lysglimt.
 - Nullstille programmering: Bruk bryteren på veggen til å skru på lampen og trykk deretter umiddelbart **“5 x“** på knappen **“OFF“** som starter i et tidsvindu på „5“ sekund. Lampen bekrefter at programmeringen er nullstilt med et lysglimt.
- Batterier skal ikke kastes med vanlig søppel. De må deponeres som spesialavfall i samsvar med bestemmelsene fra ansvarlige myndigheter. Bruk de dertil tiltenkte innsamlingsstedene.
- Styring av lampen via en ekstern lysbryter
 - “1.“ Lysbryter på AV. Lampe og radiomottaker er uten funksjon.
 - “2.“ Sett lysbryteren PÅ “→“ Mottageren er aktivert, og lampen slår seg på. Nå kan den styres med fjernkontrollen.
 - “3.“ Sett lysbryteren PÅ (etter å ha vært slått av minst 5 sek.). Den siste bryterposisjonen som ble valgt med knappen på fjernkontrollen blir aktivert.
- Det vedlagte produktet arbeider med en båndbredde på **“2,4 GHz“** og en sendeffekt på **“max. 7 dBm“**.

Veiligheidsaanwijzing

Turvaohjeet / Lue nämä tiedot huolellisesti ennen kuin aloitat tämän tuotteen asennuksen tai käyttöönoton. Säilytä tämä käyttöohje huolellisesti myöhempää käyttöä varten.

- Vain valtuutetut ammattihenkilöt saavat asentaa lamput kulloistenkin voimassa olevien sähköasennusmääräysten mukaan.
- Valmistaja ei vastaa loukkaantumisista eikä vahingoista, jotka ovat seurausta valaisimen epäasiallisesta käytöstä.
- Valaisimien hoito rajoittuu pintoihin. Tällöin kosteutta ei saa päästäää liitántätiloihin tai verkkojännitteen johtaviin osiin.
- Huomio! Ennen asennustöiden aloittamista verkkojohto on kytkettävä jännitteettömäksi - kytke sulakeautomaatti pois päältä tai kierrä sulake ulos. Aseta kytkin asentoon “POIS”.
- Huomio! Varmista ennen reikien poraamista, että porauskohdassa ei ole kaasu-, vesi- tai sähköjohtoja, jotka voisivat vaurioitua porauksesta.
- Seinään tai kattoon asennettaessa tulee huomioida, että kiinnitysmateriaali soveltuu kiinnityspintaan ja että se kestää kiinnityksen. Valmistaja ei ota vastuuta tuotteen virheellisestä kiinnityksestä valittuun pintaan.
- Yliiviivatun roskakorin symboli tuotteen tai pakkauksen päällä merkitsee, että tätä tuotetta ei saa hävittää yhdessä talousjätteen kanssa. Sen sijaan tuote on toimitettava käyttökäikensä loputtua sähkö- tai elektronisille laitteille tarkoitettuun kierrätyksen keräilypisteeseen. Tiedustele paikkaa asianomaiselta kunnan viranomaiselta.
- Suojaluokka II . Tällä valaisimella on erikoiseristys, valaisinta ei saa liittää maadoitusjohtimeen.
- Liittimien nimet: L = vaihe N = nollajohdin = maadoitusjohdin.
- Verkkojännitettä johtavien osien peite- ja päätelevyt tulee aina asentaa.
- Älä asenna valaisinta kostean tai johtavan pohjan päälle.
- Kiinnitä huomiota siihen, etteivät johdot vaurioidu asennuksessa.
- On sallittua käyttää yksinomaan mukana toimitettuja yksittäisosia, koska muuten kaikki takuuvaatimukset raukeavat.
- Valaisimeen on merkitty suojausluokka **“IP20“** ja se on tarkoitettu käytettäväksi ainoastaan sisätiloissa yksityistalouksissa.
- Valaisimen valonlähde ei ole vaihdettavissa. Kun valonlähde on tullut elinkaarensa päähän, koko valaisin täytyy korvata uudella.
- Valonlähde ei sovellu huonevalaistukseksi, vaan se on tarkoitettu koristevalaisimeksi.
- LEDien värit saattavat hieman poiketa toisistaan erästä riippuen. LEDin valonvärin ja -voimakkuuden muutokset ovat riippuvaisia myös sen käyttöiästä.
- Tämä artikkeli ei sovellu käytettäväksi himmennettävissä virtapiireissä. Sitä voidaan käyttää toimitukseen sisältyvällä kaukosäätimellä. Sitä voidaan käyttää älypuhelimella, jossa on Bluetooth®-yhteys. Voit käyttää sitä tällä **“Briloner Control“** sovelluksella. Se voidaan ladata Apple-tuotteisiin App Storesta ja Android-tuotteisiin Play Storesta.
- Näitä lamppuja ei saa milloinkaan peittää lämpöä eristävillä suojuksilla tai samankaltaisilla materiaaleilla.
- Tätä LED-tuotetta saa käyttää vain toimitukseen sisältyvällä verkkolaitteella tai virranrajoittimella.
- Kaukosäätimellä toimiva lamppu
- “Briloner Leuchten“** vakuuttaa, että radiolaitetyyppi **“3031-016“** vastaa direktiiviä **“2014/53/EU“**. EU-vaatimustenmukaisuusvakuutus on saatavilla kokonaisuudessaan seuraavassa internetosoitteessa: **www.briloner.com/984176-briloner-de-wAssets/img/konformitaetserklaerung/CE171024-a1.pdf**





- Ennen kaukosäätimen käyttöönottoa on poistettava suojanauha paristolokerosta.
- Funktionet e zgedhëshme të artikullit
- “ON“**-painike kytkee valaisimen päälle viimeksi käytetyssä kytkentäasennossa. **“OFF“**-painike kytkee valaisimen pois päältä.
- kaukosäätimen toiminnot: **"A" →** Kytkeminen päälle ja pois päältä/**"B" →** Valonvärin valinta/**"C" →** Valoeftkien valinta/**"D" →** 1. Valittua valonväriä voidaan kirkastaa ja himmentää näillä painikkeilla. **“E“** → 1. Aiemmin valittu valon väri ja tehoste voidaan ohjelmoida näillä painikkeilla. Painamalla yli **“>2 sec.“** **“DIY₁ tai DIY₂“**-painiketta ohjelmamuistiin tallentuu viimeksi valittu valon väri tai tehoste. Ohjelmoinnin onnistuminen vahvistetaan valonlähteen lyhyellä vilkkumisella.
- Valotehosteat: **“Flash“** = 3 kiinteää väriä vaihtuvat vuoron perään. / **“Smooth“** = 3 väriä vaihtuvat dynaamisesti.
- Toimitukseen sisältyvä kaukosäädin voidaan ohjelmoida moniin muihin saman sarjan artikkeleihin.
 - Ohjelmointi:: Kytke valaisin päälle seinäkytkimellä ja paina sitten välittömästi **“ON“**-painiketta „5“ sekunnin jälkeen **“3 x“**. Valaisin vahvistaa toiminnon välähdyksellä.
 - Ohjelmoinnin poisto: Kytke valaisin päälle seinäkytkimellä ja paina sitten välittömästi **“OFF“**-painiketta „5“ sekunnin jälkeen **“5 x“**. Valaisin vahvistaa toiminnon välähdyksellä.
- Paristoja ja akkuja ei saa heittää talousjätteeseen. Ne täytyy hävittää ongelmajätteenä viranomaisten määräysten mukaisesti. Vie ne lähimpään keräyspisteeseen.
- Lampun aktivoiminen ulkopuolisella valokatkaisimella
 - “1.“ Valokatkaisin asentoon POIS. Lamppu ja radiovastaanotin eivät toimi.
 - “2.“ Valokytkin asentoon PÄÄLLE “→“ Vastaanotin on aktivoitu ja lamppu kytkeytyy päälle. Se voidaan nyt aktivoida kaukosäätimellä.
 - “3.“ Valokytkin asentoon PÄÄLLE (väh. 5 sek. katkaisuajan jälkeen). Viimeinen kaukosäätimen painikkeella valittu kytkentäasento kytkeytyy päälle.
- Tuote toimii **“2,4 GHz“**:n käyttötaajuudella ja **“max. 7 dBm“**:n lähetyseholla.

Veiligheidsaanwijzing





Veiligheidsaanwijzingen / Leest u alstublieft deze informatie zorgvuldig door, alvorens u met de installatie of ingebruikneming van dit produkt begint. Bewaart U deze gebruiksaanwijzing voor een later gebruik goed.

- De lampen mogen alleen door geautoriseerd geschoold personeel naar de telkens geldende elektro-installatievoorschriften worden geïnstalleerd.
- De producent neemt geen verantwoording voor verwondingen of schade, die het gevolg van een ondeskundig gebruik van de lamp zijn, op zich.
- Het onderhoud van lampen is tot de oppervlakken beperkt. Daarbij mag geen vochtigheid in aansluitingsruimtes of aan netspanning voerende delen geraken.
- Opgelet! Voor het begin van de montagewerkzaamheden de netleiding spanningsvrij schakelen – contactverbreker uitschakelen resp. zekering eruit draaien. Schakelaar op “UIT”.
- Waarschuwing! Controleer voor het boren van de bevestigingsgaten dat op de boorplek geen gas-, water- of stroomleidingen worden aangeboord of beschadigd kunnen raken.
- Tijdens de montage van de wand- of plafondbevestiging dient u erop te letten, dat het bevestigingsmateriaal geschikt is voor de ondergrond en dat de ondergrond een dienovereenkomstige draagkracht bezit. De fabrikant is niet aansprakelijk voor een ondeskundige verbinding van het artikel met de desbetreffende ondergrond.
- Het symbool van de doorgestreepte vuilniston op het product of de verpakking betekent, dat dit product niet met het huisvuil mag afgevoerd worden. Dit product moet daarom op het einde van de levensduur naar een depot voor recycling van elektrische en elektronischen apparaten gebracht worden. A.U.B aan de bevoegde gemeentelijke administratie vragen waar het depot zich bevinden kan.
- Beschermklasse II . Deze lamp is bijzonder geïsoleerd en mag niet aan een beschermleider worden aangesloten.
- Aanduiding van de aansluitklemmen: L = Fase N = Neutraalgeleider = Beschermleider.
- Afdek- en eindkappen voor netspanning voerende delen moeten principieel worden gemonteerd.
- Lamp niet op een vochtige of leidende ondergrond monteren.
- Zorgt U ervoor, dat leidingen gedurende de montage niet worden beschadigd.
- Het is aan te raden uitsluitend de daartoe behorende onderdelen te gebruiken, anders verliest de waarborg zijn geldigheid.
- De lamp heeft beschermingsklasse **“IP20“** en is uitsluitend bedoeld voor het gebruik binnenshuis in privéhuishoudens.
- De lichtbron van deze lamp kan niet worden vervangen. Als de lichtbron het einde van zijn levensduur heeft bereikt, dient de complete lamp te worden vervangen.
- Deze lichtbron is niet geschikt als verlichting van ruimtes, maar is bedoeld als decoratieve verlichting.
- Kleurafwijkingen zijn bij LEDs van een verschillende charge mogelijk. De lichtkleur en de lichtsterkte van LEDs kan ook afhankelijk van de levensduur veranderen.
- Dit artikel is niet geschikt voor het gebruik in dimbare stroomcircuits. Hij kan met de meegeleverde afstandsbediening worden bediend. Hij kan met een smartphone met Bluetooth®-verbinding worden bediend. Hiervoor staat de desbetreffende app **“Briloner Control“** ter beschikking. Deze kan voor Apple-producten in de App-Store en voor Android-producten in de Play-Store worden gedownload.
- Deze lampen mogen onder geen enkel omstandigheid door warmte-isolatie of soortelijke materialen afgedekt worden
- Dit LED-artikel mag slechts bediend worden via de ingesloten voedingseenheid of het voorschakelapparaat.
- Lamp met afstandsbediening
- Hiermee verklaart **“Briloner Leuchten“**, dat het draadloze installatietype **“3031-016“** voldoet aan de richtlijn **“2014/53/EU“**. De volledige tekst van de EU-conformiteitsverklaring staat ter beschikking via het volgende internetadres: **www.briloner.com/984176-briloner-de-wAssets/img/konformitaetserklaerung/CE171024-a1.pdf**
- Voor het in gebruik nemen van de afstandsbediening moet de beschermde strook uit het batterijvak verwijderd worden.
- Selecteerbare functies van het artikel
- De schakelaar **"ON"** schakelt de lamp in met de laatst gebruikte schakelpositie. De knop **"OFF"** schakelt de lamp uit.
- Functies van de afstandsbediening: **“A“** → in- en uitschakelen / **“B“** → Kleur van het licht kiezen / **“C“** → Lichteffecten kiezen / **“D“** → 1. Een geselecteerde lichtkleur kan met deze knoppen worden gedimd of juist helderder worden gemaakt. **“E”** → 1. Een eerder gekozen lichtkleur/lichteffect kan op deze knoppen permanent geprogrammeerd worden. Het langere drukken **“>2 sec.“** van de knop **“DIY₁ of DIY₂“** programmeert het bijbehorende programmegeugen met de laatst gekozen lichtkleur/het laatst gekozen lichteffect. Het succesvolle programmeren word door een kort knipperen van het verlichtingsmiddel bevestigd.
- Lichteffecten: **“Flash”** = 3 vaste kleuren wisselen elkaar af. / **“Smooth”** = 3 kleuren wisselen elkaar dynamisch af.
- De meegeleverde afstandsbediening kan met een willekeurig aantal artikelen van dezelfde serie worden gekoppeld.
 - Koppelen: Lamp met de wandschakelaar inschakelen en direct daarna de knop **“ON“** beginnend in een tijdsbestek van „5“ seconde **“3 x“** drukken. De lamp bevestigt het proces door te flitsen.
 - Ontkoppelen: Lamp met de wandschakelaar inschakelen en direct daarna de knop **“OFF“** beginnend in een tijdsbestek van „5“ seconde **“5 x“** drukken. De lamp bevestigt het proces door te flitsen.
- Batterijen of accu’s mogen niet via het normale huisvuil worden verwijderd. U dient deze volgens de bepalingen van de desbetreffende instantie als chemisch afval te verwijderen. Maak hiervoor gebruik van de aanwezige verzamelpunten.
- Het aansturen van de lamp over een externe lichtschakelaar
 - “1.“ Lichtschakelaar op UIT. Lamp en ontvangoestel zijn zonder funktie.
 - “2.“ Lichtschakelaar op AAN “→“ De ontvanger is geactiveerd en de lamp schakelt zich aan. Kan nu met de afstandsbediening aangestuurd worden.
 - “3.“ Lichtschakelaar op AAN (na een uitschakeltijd van tenminste 5 sec.). De laatste via de button op de afstandsbediening gekozen instelling wordt weer ingeschakeld.
- Het meegeleverde product werkt met een werkfrequentie van **“2,4 GHz”** en een zendvermogen van **“max. 7 dBm”**.

Ⓛ Bezpečieństwo podczas montażu i eksploatacji / Przed instalacją lub uruchomieniem produktu proszę przeczytać dokładnie poniższe informacje. Instrukcję należy przechowywać do późniejszego wykorzystania.

- Oprawy oświetleniowe mogą instalować tylko specjaliści z odpowiednimi uprawnieniami, stosując się do aktualnie obowiązujących przepisów dotyczących wykonywania instalacji elektrycznych.
- Producent nie ponosi odpowiedzialności za zranienia lub uszkodzenia będące skutkiem niewłaściwego posługiwania się świetlówką.
- Konserwacja świetlówek ogranicza się do ich powierzchni. Podczas konserwacji do przestrzeni, w której znajdują się przewody, ani do elementów będących pod napięciem nie może przedostać się żadna wilgoć.
- Uwaga! Przed rozpoczęciem prac montażowych należy wyłączyć przewód sieciowy, skrzynkę bezpiecznikową lub wyręczyć bezpieczniki. Wyłącznik powinien być ustawiony na "aut" ("AUS"/"OFF").
- Uwaga! Przed wywierceniem otworów do zamocowania należy upewnić się, że w miejscu wiercenia nie można przebić lub uszkodzić rur z gazem i wodą lub przewodów elektroenergetycznych.
- Przy montażu zamocowania ściennego lub sufitowego należy zwrócić uwagę, aby materiał mocujący był przeznaczony do i odpowiednio nośny. Za nieodpowiednie połączenie artykułu z danym podłożem producent ze swojej strony nie może przejść odpowiedzialności.
-  Symbol przekreślonego pojemnika na śmieci na produkcie czy opakowaniu oznacza, że nie wolno tego produktu usuwać razem z odpadami z gospodarstwa domowego. Zamiast tego należy go zakończoniu użytkowania oddać produkt do punktu recyklingu sprzętu elektrycznego i elektronicznego. Informacji o takim punkcie należy zasięgnąć we właściwym zarządzie gospodarki komunalnej.
- Klasa ochrony II . Ta lampa jest bardzo dobrze izolowana i nie może być łączona z przewodem ochronnym.
- Oznaczenie zacisków przyłączeniowych: L = faza, N = przewód neutralny,  = przewód ochronny.
- Należy zamontować pokrywy na elementy będące pod napięciem.
- Nie należy montować lampy na wilgotnym podłożu, ani też na podłożu przewodzącym elektryczność.
- Należy się upewnić, że przewody nie zostały uszkodzone podczas montażu.
- Stosować wyłącznie części z zakresu dostawy. Stosowanie innych skutkuje utratą gwarancji.
- Lampa posiada stopień ochrony **“IP20“** i jest przeznaczona wyłącznie do zastosowania w pomieszczeniach w prywatnych domach.
- Nie można wymienić źródła światła w tej lampie. Jeśli źródło światła osiągnie swoją żywotność, to należy wymienić całą lampę.
- To źródło światła nie nadaje się jako oświetlenie pomieszczenia, tylko jest przeznaczone do użycia jako oświetlenie dekoracyjne.
- Możliwe są różnice w kolorach diod LED różnych szarż. Kolor światła i siła świetlna diod LED może się zmieniać również w związku z żywotnością.
- Artykuł ten nie jest przeznaczony do pracy ze ściemnianymi obwodami prądu. Może on być sterowany przy pomocy dołączonego pilota. Może on być sterowany przy pomocy smartfona z połączeniem Bluetooth®. W tym celu dostępna jest odpowiednia aplikacja: **“Briloner Control“**. Można ją pobrać dla produktów Apple z App-Store a dla produktów z systemem Android z Play-Store.
-  Niezależnie od okoliczności nie wolno przykrywać lamp osłonami termoizolacyjnymi lub innymi podobnymi materiałami
- Ten artykuł LED działa tylko z załączonym zasilaczem sieciowym albo statecznikiem.
- Lampa ze zdalnym sterowaniem
- Niniejszym **“Briloner Leuchten“** oświadcza, że typ instalacji radiowej **“3031-016“** odpowiada dyrektywie **“2014/53/EU“**. Pełen tekst deklaracji zgodności WE jest dostępny pod następującym adresem internetowym: www.briloner.com/984176-briloner-de-wAssets/img/konformitaetserklaerung/CE171024-a1.pdf
- Przed uruchomieniem pilota należy usunąć z pojemnika na baterie pasek ochronny.
- Funkcje artykułu z możliwością wyboru
- Przycisk **“ON“** włącza lampę z ostatnio wykorzystaną pozycją włączenia. Przycisk **“OFF“** wyłącza lampę.
- Funkcje pilota: **“A“ →** Włączanie i wyłączanie / **“B“ →** wybór koloru światła / **“C“ →** wybór efektów świetlnych / **“D“ →** 1. Przy pomocy tych przycisków można rozjaśnić i przyciemnić wybrany kolor światła. **“E“ →** 1. Wybrany wcześniej kolor światła / efekt świetlny można na stałe zaprogramować na tych przyciskach. Dłuższe przyciśnięcie **“>2 sec.“** przycisku **“DIY₁ albo DIY₂“** zapisuje przynależny do pamięci programu ostatnio wybrany kolor światła / efekt świetlny. Pomyślne programowanie zostanie potwierdzone krótkim błysnięciem żarówki.
- Efekty świetlne: “Flash“ = 3 jednolite kolory zmieniają się na przemian. / “Smooth“ = 3 kolory zmieniają się dynamicznie na przemian.
- Dołączony pilot można przyuczyć do dowolnej ilości artykułów tej samej serii.
 - Przuczenie: Lampę włączyć przyciskiem naściennym i bezpośrednio po tym nacisnąć **“3 x“** przycisk **“ON“** rozpoczynając w ciągu **„5“**. Lampa potwierdzi proces poprzez błysnięcie.
 - Oduczenie: Lampę włączyć przyciskiem naściennym i bezpośrednio po tym nacisnąć **“5 x“** przycisk **“OFF“** rozpoczynając w ciągu **„5“**. Lampa potwierdzi proces poprzez błysnięcie.
- Baterii lub akumulatorów nie można wyrzucać do domowego śmietnika. Muszą być usuwane jako odpady szczególnie zgodnie z przepisami odpowiednich władz. Korzystać w tym przypadku z istniejących miejsc skupu.
- Sterowanie lampą poprzez zewnętrzny wyłącznik oświetlenia
 - Wyłącznik oświetlenia w położeniu WYŁ. Lampa i odbiornik radiowy są wyłączone.
 - Przełącznik ustawiony na WŁĄCZENIE (ZAL) **“→“** Odbiornik aktywny i lampa włącza się. Można nią teraz sterować za pomocą pilota.
 - Przełącznik ustawiony na WŁĄCZENIE (Po czasie wyłączenia min. 5sek.). Zostanie włączona ostatnia wybrana pozycja podłączenia przycisku na pilocie.
- Załączony produkt działa z częstotliwością roboczą wynoszącą **“2,4 GHz“** i mocą transmisji wynoszącą **“maks. 7 dBm“**.

Ⓢ Bezpečnostní pokyny / Prečtete si, prosím, pozorně tyto informace, dříve než začnete s instalací nebo s uvedením do provozu. Uchovajte tyto pokyny k obsluze pro pozdější reference.

- Svítlidla smí instalovat jen autorizovaný odborný personál dle příslušných elektroinstalačních předpisů.
- Výrobce neodpovídá za zranění či škody, které vzniknou důsledkem neodborného používání svítidel.
- Údržba svítidel je omezena jen na povrchy. Přitom se do okolí míst připojení nebo k součástem pod napětím nesmí dostat vlhkost.
- Pozor! Před zahájením montáže vypněte síťové vedení – vypněte jistič pojistek popř. vyšroubujte pojistku. Spínač uveďte do polohy „VYP“.
- Pozor! Před vrtáním otvorů se přesvědčte, že se v těchto místech nenachází plynové nebo vodovodní trubky ani vedení elektrického proudu.
- Při montáži na stěnu nebo strop dbejte na použití vhodného připevňovacího materiálu, který zaručuje potřebnou nosnost. Výrobce neručí za škody způsobené neodborným připevněním článku na použitý podklad.
-  Symbol přeškrtnuté nádoby na odpady na výrobku nebo na obalu znamená, že výrobek se nesmí likvidovat v odpadu z domácnosti. Tento výrobek je místo toho třeba na konci jeho životnosti předat sběrně pro recyklaci elektrických a elektronických přístrojů. Zjistěte si prosím tuto sběrnou dotazem u své příslušné místní samosprávy.
- Třída ochrany II . Toto svítidlo má zvláštní izolaci a nesmí být připojeno na ochranný vodič.
- Označení připojovacích svorek: L = fáze N = neutrální vodič  = ochranný vodič.
- Na součásti pod napětím je nutno vždy namontovat ochranné a koncové krytky.
- Nemontujte svítidlo na vlhký nebo vodivý podklad.
- Dbejte na to, aby se vedení při montáži nepoškodila.
- Smějí se používat pouze součástky dodané se svítidlem, protože jinak zaniknou jakékoli nároky na záruku.
- Světlo má stupeň ochrany **“IP20“** a je určené jen pro privátní použití v domácnosti a ve vnitřních prostorech.
- Osvětlovací prostředek tohoto světla nelze vyměnit. Po výpadku osvětlovacího prostředku se musí celé světlo vyměnit.
- Světlo není vhodné k osvětlení místnosti, je myšlené jen k použití jako dekoracní osvětlení.
- Odchylky barev LED různých šarží jsou možné. Barva světla a intenzita LED se může změnit v závislosti na délce životnosti.
- Tento artikl je vhodný k provozu v tlumitelných proudových obvodech. Může se řídit přiloženým dálkovým ovládaním. Může se řídit Smartphonem prostřednictvím Bluetooth®. K tomu je k dispozici odpovídající aplikace: **“Briloner Control“**. Aplikaci je možné stáhnout pro Apple výrobky v App Store a pro Android výrobky v Play Store.
-  Tato svítidla se za žádných okolností nesmějí přikrýt tepelně izolujícími kryty nebo podobnými materiály

- Tento LED artikl se smí provozovat jen s přiloženým síťovým adaptérem nebo předradníkem.
- Svítlidlo s dálkovým ovládním
- Tímto prohlašuje **“Briloner Leuchten“**, že typ rádiového zařízení **“3031-016“** odpovídá směrnici **“2014/53/EU“**. Úplný text EU prohlášení o konformitě je k dispozici na následující internetové adrese: www.briloner.com/984176-briloner-de-wAssets/img/konformitaetserklaerung/CE171024-a1.pdf
- Před uvedením dálkového ovladače do provozu odstranit ochranný proužek z přihrádky na baterie.
- Volitelné funkce článku
- Tlačítko **“ON“** zapíná svítidlo ve stavu posledního nastavení před vypnutím. Tlačítko **“OFF“** svítidlo vypíná.
- Funkce dálkového ovladače pro přístroj: **“A“ →** zapínat a vypínat / **“B“ →** volit barvu světla / **“C“ →** volit světelné efekty / **“D“ →** 1. Těmito tlačítky je možné zvolenou barvu zjasnit nebo ztmavit. **“E“ →** 1. Předem zvolená barva světla / světelný efekt se dají na těchto tlačítkách pevně naprogramovat. Delším stisknutím **“>2 vteřiny“** tlačítka **“DIY₁ nebo DIY₂“** se ukládá do příslušné programové paměti naposledy zvolená barva světla / světelný efekt. Úspěšné programování se potvrzuje krátkým bliknutím osvětlovacího prostředku.
- Světelné efekty: **“Flash“** = střídají se 3 pevné barvy. / **“Smooth“** = dynamicky se střídají 3 barvy.
- Přiložené dálkové ovládání lze zaučit s libovolným počtem artiklů stejné série.
 - Zaučení: Zapněte svítidlo nástěnným vypínačem a bezprostředně potom během **„5“** vteřiny **“3 x“** stisknutým tlačítkem **“ON“**. Svítidlo potvrdí proces bliknutím.
 - Odnaučení: Zapněte svítidlo nástěnným vypínačem a bezprostředně potom během **„5“** vteřiny **“5 x“** stisknutým tlačítkem **“OFF“**. Svítidlo potvrdí proces bliknutím.
- Baterie nebo akumulátory se nesmí odhazovat do domácího odpadu. Musí se odstraňovat do odpadu podle nařízení příslušných úřadů jako zvláštní odpad. Používejte k tomu služby příslušných sběren.
- Ovládání svítidla externím spínačem světla
 - Spínač světla VYP. Svítidlo a přijímač radiových vln nefungují.
 - Vypínač do polohy ZAP **“→“** Přijímač je aktivován a svítidlo se zapne. Nyní je lze ovládat dálkovým ovládaním.
 - Vypínač do polohy ZAP (za 5 vteřin po vypnutí). Zapne se poslední navolený typ sepnutí pomocí dálkového ovládání butonem **“ON/OFF“**.
- Přiložený výrobek pracuje s provozní frekvencí **“2,4 GHz“** a přenosovým výkonem **“max. 7 dBm“**.

Ⓢ Bezpečnostné pokyny / Prečítajte si, prosím, starostlivo tieto informácie, pred tým než začnete s inštaláciou alebo s uvedením do prevádzky. Uchovajte tieto pokyny k obsluhe pre neskoršie referencie.

- Lampy smú byť inštalované len schválenými odborníkmi podľa práve teraz platných elektroinštalačných predpisov.
- Výrobca nie je zodpovedný za poranenia či škody, ktoré vzniknú dôsledkom neodborného používania svietidiel.
- Údržba svietidiel je obmedzená len na ich povrchy. Do okolia miest pripojenia či k súčastiam pod napätím sa pritom nesmie dostať vlhkosť.
- Pozor! Pred začatím montáže vypnite sieťové vedenie - vypnite istič poistiek prípadne vyskrutkujte poistku. Spínač nastavte na „VYP“.
- Upozornenie! Skôr ako začnete vítať upevňovacie otvory, sa uistite, či v mieste vítania nenavítate alebo nepoškodíte plynové, vodovodné alebo elektrické vedenia.
- Pri montáži na stenu alebo na strop dajte na to, aby bol upevňovací materiál vhodný pred daný podklad, a aby mal primeranú nosnosť. Výrobca neručí za neodborné spojenie produktu s príslušným podkladom.
-  Symbol přečiarknutej nádoby na odpad na výrobku alebo na obalu znamená, že výrobok sa nesmie likvidovať v odpadu z domácnosti. Tento výrobok treba namiesto toho na konci jeho životnosti predat' zberni pre recykláciu elektrických a elektronických prístrojov. Zistite si prosím túto zberňu dotazom u svojej príslušnej miestnej samosprávy.
- Trieda ochrany II . Toto svietidlo má zvláštnu izoláciu a nesmie byť pripojené na ochranný vodič.
- Označenie pripojovacích svoriek: L = fáza N = neutrálny vodič  = ochranný vodič.
- Na súčasti pod sieťovým napätím musia byť vždy namontované ochranné a koncové krytky.
- Svietidlo nemontujte na vlhký či vodivý podklad.
- Zaistíte, aby pri montáži nedošlo k poškodeniu vedenia.
- Smú sa používať len súčiastky dodané so svietidlom, pretože inak zaniknú všetky nároky na záruku.
- Svietidlo je vybavené stupňom ochrany **“IP20“** a je určené výlučne na použitie v interiéroch súkromných domácností.
- Svetelný zdroj svietidla nie je možné vymeniť. Keď je svetelný zdroj na konci svojej životnosti, je potrebné nahradiť celé svietidlo.
- Tento svetelný zdroj nie je vhodný ako osvetlenie miestnosti, ale je určený pre nasadenie ako dekoracné osvetlenie.
- Rôzne šarže LED diód môžu vykazovať farebné odchýlky. Farba a intenzita svetla LED diód sa môže zmeniť aj v závislosti od ich doby životnosti.
- Tento výrobok nie je vhodný na prevádzku v stmievateľných prúdových obvodoch. Môže byť riadený priloženým diaľkovým ovládaním. Môže byť riadený smartfómom s Bluetooth® - spojením. Pre tento účel je k dispozícii nasledujúca aplikácia: **“Briloner Control“**. Pre Apple-produkty ju možno stiahnuť v App-Store a pre Android-produkty v Play-Store.
-  Tieto svietidlá sa za žiadnych okolností nesmú zakryť tepel'no izolujúcimi krytmi alebo podobnými materiálmi
- Tento LED produkt sa smie používať v spojení s priloženým modulom sieťového zdroja alebo predradeným prístrojom.
- Svietidlo s diaľkovým ovládaním
- Týmto **“Briloner Leuchten“** vyhlasuje, že typ rádiového zariadenia **“3031-016“** zodpovedá smernici **“2014/53/EU“**. Úplný text EÚ konformitného vyhlásenia je k dispozícii na nasledujúcej internetovej adrese: www.briloner.com/984176-briloner-de-wAssets/img/konformitaetserklaerung/CE171024-a1.pdf
- Pred uvedením diaľkového ovladača do prevádzky odstráňte ochranný prúžok z priehradky na batérie.
- Voliteľné funkcie produktu
- Tlačidlom **“ON“** zapnete lampu len z naposledy použitej spínacej polohy. Tlačidlom **“OFF“** sa lampa vypne.
- Funkcie diaľkového ovladača pre prístroj: **“A“ →** zapínať a vypínať / **“B“ →** voliť farbu svetla / **“C“ →** voliť svetelné efekty / **“D“ →** 1. Zvolenú farbu je možné týmito tlačidlami rozsvietiť alebo stlmiť. **“E“ →** 1. Predtým zvolenú farbu svetla / svetelný efekt možno pevne naprogramovať na týchto tlačidlách. Dlhšie stlačenie **“>2 sek.“** tlačidla **“DIY₁ alebo DIY₂“** obsadí príslušnú programovú pamäť s naposledy zvolenou farbou svetla / svetelným efektom. Úspešné naprogramovanie je potvrdené krátkym rozsvietením osvetľovacích prostriedkov.
- Svetelné efekty: **“Flash“** = striedajú sa 3 pevné farby. / **“Smooth“** = dynamicky sa striedajú 3 farby.
- Přiložené diaľkové ovládanie možno naprogramovať na ľubovoľne veľa výrobkov rovnakej série.
 - Naprogramovanie: Zapnite svietidlo pomocou nástenného spínača a bezprostredne potom stlačte **“3 x“** tlačidlo **“ON“** začínajúc v časovom období **„5“** sekundy. Svietidlo potvrdí proces zažiarenia.
 - Zrušenie naprogramovania: Zapnite svietidlo pomocou nástenného spínača a bezprostredne potom stlačte **“5 x“** tlačidlo **“OFF“** začínajúc v časovom období **„5“** sekundy. Svietidlo potvrdí proces zažiarenia.
- Batérie alebo akumulátory nepatria do komunálneho odpadu. Tieto je nutné zlikvidovať v súlade s ustanoveniami príslušných úradov ako separovaný odpad. Odovzdajte ich v príslušných zberniach.
- Ovládanie svietidla externým spínačom svetla
 - Spínač svetla VYP. Svietidlo aj prijímač pre rádiovlny nefungujú.
 - Vypínač svetla na ZAP **“→“** Prijímač je aktivovaný a svietidlo sa zapne. Teraz ho možno ovládať diaľkovým ovládaním.
 - Vypínač svetla na ZAP (po vypínaní dobe min. 5 sekúnd). Zapne sa posledná spínacia poloha nastavená tlačidlom na diaľkovom ovládaní.
- Přiložený výrobok pracuje s prevádzkovou frekvenciou **“2,4 GHz“** a vysielacím výkonom **“max. 7 dBm“**.

ⓘ Navodila glede varnosti / Pred instalacijo ali uporabo tega izdelka skrbno preberite te informacije. Navodila za uporabo skrbno shranite, lahko jih boste potrebovali kdaj kasneje.

- Svetilke lahko v skladu s trenutno veljavnimi predpisi za električne instalacije instalirajo le pooblašчени strokovnjaki.
- Proizvajalec ne prevzame nikakršne odgovornosti za poškodbe ali škode, ki so posledica nestrokovne uporabe svetila.
- Nega svetil je omejena na površine. Pri tem ne sme priti vlaga v priključitvene prostore ali na dele, ki so pod omrežno napetostjo.
- Pozor! Pred začetkom montaže je potrebno odklopiti omrežje z napetosti – izklopiti instalacijski odklopnik oziroma odviti varovalko. Stikalo postaviti na "izklop" ("AUS"/ "OFF").
- Pozor! Preden začnete vrtati odprtine za pritrdilne odprtine, se prepričajte, da na mestu vrtnja ni plinske, električne napeljave, vodovodne cevi, ki bi jo lahko prevrtali ali poškodovali.
- Pri pritrditvi na steno ali strop pazite na to, da bo pritrdilni material primeren za podlago in da bo imel ustrezno nosilnost. Za nestrokovno pritrđitev izdelka na podlago proizvajalec ne more prevzeti odgovornosti.
- ⓘ Simbol prekrižanega smetnjaka na izdelku ali embalaži pomeni, da se tega izdelka ne sme odstraniti s hišnimi odpadki. Namesto tega je potrebno izdelek na koncu njegove življenjske dobe odnesti v sprejemni center za recikliranje električnih in elektronskih naprav. O takšnem centru se pozanimajte pri vaši pristojni komunalni upravi.
- Varnostni razred II ⊞. To svetilo je posebej izolirano in ne sme biti priključeno na zaščitni prevodnik.
- Opis priključne oprijemalke: L = stopnja N = nevtralni prevodnik ⊕ = zaščitni prevodnik.
- Zaščitni in končni pokrovi za dele, ki prevajajo omrežno napetost, morajo biti v načelu montirani.
- Svetila se ne sme nomtirati na vlažno ali prevodno podlago.
- Zagotoviti je potrebno, da se kabli pri montaži ne poškodujejo.
- Uporabljati se sme izključno zraven dobavljene posamezne dele, ker sicer vse garancijske zahteve prenehajo veljati.
- Svetilka ima zaščitno stopnjo **“IP20”** in je predvidena za osebno uporabo v notranjih prostorih.
- Vira svetlobe te svetilke ni mogoče zamenjati. Če je vir svetlobe dosegel konec življenjske dobe, je treba zamenjati celotno svetilko.
- Ta vir svetlobe ni primeren kot sobna osvetlitev, temveč je namenjen okrasni osvetlitvi.
- Razlike v barvnih otenkih LED žarnic so mogoče. Do razlike v barvi svetlobe in jakosti svetlobe LED žarnic se lahko spreminjajo s starostjo naprave.
- Ta izdelek ni primeren za obratovanje v tokokrogih z možnostjo zatemnitve. Krmilite ga lahko s priloženim daljinskim upravljalnikom. Krmilite ga lahko prek povezave Bluetooth® na pametnem telefonu. Za to je na voljo ustrezna aplikacija: **“Briloner Control”**. Aplikacijo lahko za izdelke Apple prenesete iz trgovine App-Store, za izdelke Android pa iz trgovine Play-Store.
- ⚠ Teh svetilk se nikakor ne sme prekrivati s toplotnoizolacijskimi ali podobnimi materiali
- To LED napravo smete uporabljati samo s priloženim napajalnikom ali predvklopno napravo.
- Svetilka z daljinskim upravljalnikom
- S tem izjavlja družba **“Briloner Leuchten“**, da vrsta radijske naprave **“3031-016“** ustreza direktivi **“2014/53/EU“**. Celotno besedilo EU izjave o skladnosti je na voljo na naslednjem spletnem naslovu: www.briloner.com/984176-briloner-de-wAssets/img/konformitaetserklaerung/CE171024-a1.pdf
- Pred začetkom uporabe daljinskega upravljalnika je potrebno odstraniti zaščitni trak iz predalčka za baterije.
- Razpoložljive funkcije izdelka
- Tipka **“ON”** vključi svetilko z nazadnje uporabljeno nastavljenim položajem stikala. Tipka **“OFF”** izključi svetilko.
- funkcije daljinskega upravljalnika: **“A” →** vklop in izklop / **“B” →** izbira barve svetlobe / **“C” →** izbira svetlobnih efektov / **“D” →** 1. Izbrano barvo svetlobe lahko s temi tipkami posvetlite in zatemnite. **»E« →** 1. Na te tipke lahko programirate predhodno izbrano barvo svetlobe ali barvni učinek. Z daljšim pritiskom **»2 sek.«** tipke **»DIY₁ ali DIY₂«** na pripadajoče programsko mesto shranite nazadnje izbrano barvo svetlobe ali barvni učinek. Če je programiranje uspešno, bodo svetila kratko utripnila.
- Svetlobni učinki: **“Flash”** = 3 fiksne barve se izmenjavajo. / **“Smooth”** = 3 barve se dinamično izmenjavajo.
- Priloženi daljinski upravljalnik lahko priučite na poljubno število izdelkov iste serije.
 - Priučitev: Svetilko vključite s stenskim stikalom in takoj nato tipko **“ON”** v roku **„5“** sekunde pritisnite **“3 x“**. Svetilka potrdi postopek tako, da poblisne.
 - Preklic priučitve: Svetilko vključite s stenskim stikalom in takoj nato tipko **“OFF”** v roku **„5“** sekunde pritisnite **“5 x“**. Svetilka potrdi postopek tako, da poblisne.
- Baterije ali napolnjive baterije ne sodijo med gospodinjske odpadke. V skladu z določili pristojnih organov je z njimi treba ravnati kot s posebnimi odpadki. Oddajte jih na zbirnih mestih.
- Krmiljenje svetilke preko eksternega stikala za luč
 - “1.“ Stikalo za luč na IZKLOP. Svetilka in sprejemnik radijskih signalov ne delujeta.
 - “2.“ Svetilkino stikalo na VKLOP “→” Sprejemnik je aktiviran in svetilka se vklopi. Zdaj se jo lahko krmili z daljinskim upravljalnikom.
 - “3.“ Svetilkino stikalo na VKLOP (Po 5 sek. izklopu). Zadnji izbor, napravljen s tipko na daljinskem upravljalniku se vklopi.
- Priloženi izdelek deluje s frekvenco **»2,4 GHz«** in oddajno močjo **»maks. 7 dBm«**.

ⓘ Biztonsági előírások / Kérjük olvassa át alaposan ezeket az információkat, mielőtt ezen termék felszerelését vagy üzembevételét megkezdi.

- A világító berendezés felszerelését csak szakképzett személy végezheti a érvényes villanszerelési előírások szerint.
- A gyártó nem vállal felelősséget olyan sérülésekre vagy károokra, amelyek a világítótést nem megfelelő használatából adódnak.
- A világító testek ápolása a felületekre korlátozódik. Ügyelni kell, hogy közben a csatlakozó és a hálózati feszültségű részekbe nedvesség ne jusson.
- Figyelem! A szerelési munkálatok előtt a hálózati vezetékét feszültségmentesíteni kell – a biztosíték automata lekapcsolásával ill. a biztosíték kicsavarásával. A kpcsoló legyen „KI” állásban.
- Figyelem! A rögzítő-lyukak fúrása előtt bizonyosodjon meg róla, hogy a fúrás helyén a gáz-, víz-, vagy áram- vezetékét ne tudja átfúrní, vagy megsérteni.
- A fali-, vagy mennyezeti rögzítés szerelésekor ügyelni kell arra, hogy a rögzítő-anyag az alaphoz megfelelő legyen és hogy az megfelelő teherbírással rendelkezzen. A terméknek az alaphoz történő szakszerűtlen rögzítéséért a gyártó nem tud felelősséget vállalni.
- ⓘ A termékén, vagy a csomagoláson található áthúzott hulladéktároló azt jelenti, hogy ez a termék nem ártalmatlanítható a házi hulladékkal együtt. Ehelyett a terméket az élettartama végén az elektromos és elektronikus készülékek újrahasznoztásának egy átvevő helyéhez kell vinni. Kérjük, érdeklődjön ez iránt az illetékes kommunális igazgatóságán.
- II érintésvédelmi osztály ⊞. Ez a világítótést külön szigetelt és tilos a földvezetékre csatlakoztatni.
- A csatlakozások jelölései: L = Fázis N = Nulla ⊕ = Föld.
- A hálózati feszültség alatt lévő részek fedeleit és lezáróit minden esetben fel kell szerelni.
- Ne szerelje a világítótéstet nedves vagy elektromosan vezető felületre.
- Győződjön meg, hogy a szerelésnél a vezetékek nem sérültek meg.
- Kizárólag az eredeti gyári alkatrészeket szabad használnia, mert különben elveszti az összes szavatossági igényét.
- A lámpa **“IP20”** védelmi fokozattal rendelkezik és kizárólag magánháztartásokban történő beltéri használatra alkalmas.
- A lámpaizzó nem cserélhető. Élettartama végén a teljes lámpát ki kell cserélni.
- Ez a fényforrás nem alkalmas központi megvilágításra, csak dekorációs célra készült.
- Különböző töltöttségéknél a LED-ek színtérései előfordulhatnak. A LED-ek színe és fényereje az élettartam változásával is változhat.
- A jelen termék fényerő-szabályozással rendelkező áramkörökben nem használható. Ez az opcionálisan kapható távirányítóval vezérelhető. Ez egy okostelefon segítségével, Bluetooth® - összeköttetéssel vezérelhető. Ehhez rendelkezésre áll egy megfelelő alkalmas: **“Briloner Control”**. Ez Apple termékekhez az App-Store-nál és Android termékekhez a Play-Store-nál tölthető le.
- ⚠ Ezeket a lámpákat semmi esetre sem szabad letakarni hőszigetelő réteggel, vagy hasonló anyagokkal.
- Ezt a LED terméket csak a mellékelt hálózati egységgel vagy előtéttel szabad üzemeltetni.
- Távirányítású lámpa
- A **“Briloner Leuchten”** cég ezennel kijelenti, hogy a/az **“3031-016”** típusú rádióberendezés megfelel a **“2014/53/EU”** irányelvnek. Az EU - megfelelőségi nyilatkozat teljes szövege az interneten a következő címen áll rendelkezésre: www.briloner.com/984176-briloner-de-wAssets/img/konformitaetserklaerung/CE171024-a1.pdf
- A távirányító üzembe helyezése előtt az elemtartóból el kell távolítani a védőcsfkot.

- A termék kiválasztható funkciói
- Az **“ON”** gomb az utójára használt kapcsolási teljesítménnyel kapcsolja be a lámpát. Az **“OFF”** kapcsoló lekapcsolja a lámpát.
- távirányítási funkciók: **“A” →** Be- és kikapcsolása / **“B” →** fényszín kiválasztása / **“C” →** fényhatások kiválasztása / **“D” →** 1. Egy választott fény színe ezekkel a gombokkal halványítható és erősíthető. **“E” →** 1. Az előzőleg kiválasztott fényszínt / fényeffekteket programozhatja be. A **“DIY₁ vagy DIY₂”** gomb hosszabb, **“>2 mp-es”** megnyomásával elmentheti a hozzátartozó program-memóriába az utójára kiválasztott fényszínt / fényeffektet. Az eredményes programozást a lámpa rövid felvillanása erősíti meg.
- Fényhatások: **“Flash”** = 3 meghatározott szín váltja egymást. / **“Smooth”** = 3 szín váltja egymást dinamikusan.
- A mellékelt távirányítóval egy sorozat tetszőleges darabszámú terméke tanítható be.
 - Betanítás: Kapcsolja be a lámpát a fali kapcsoló útján, majd közvetlenül ezt követően nyomja meg az **“ON”** gombot **„5”** másodperc időtartamon belül kezdve **“3 x”**. A lámpa egy felvillanással igazolja vissza a folyamatot.
 - Betanítás törlése: Kapcsolja be a lámpát a fali kapcsoló útján, majd közvetlenül ezt követően nyomja meg az **“OFF”** gombot **„5”** másodperc időtartamon belül kezdve **“5 x”**. A lámpa egy felvillanással igazolja vissza a folyamatot.
- Az akkukat és az elemeket nem szabad a háztartási szemétbe dobni. Ezeket az illetékes hivatalok előírásai szerint különleges hulladékként kell megsemmisíteni. Erre használja a rendelkezésre álló gyűjtőhelyeket.
- Külső villanykapcsolón keresztül történő lámpavezérlés
 - “1.“ Villanykapcsoló KIKAPCSOLÁSRA állítva. A lámpa és a jelvevő funkció nélkül van.
 - “2.“ Kapcsoló BE “→” A vevő aktiválva van, és a lámpa bekapcsol. A lámpa most vezérelhető a távirányítóval.
 - “3.“ Kapcsoló BE (legalább 5 mp. kikapcsolási időt követően). A távirányító utolsó gombjával kiváltott kapcsolóállást állítjuk be.
- A csomagban lévő termék **“2,4 GHz”** üzemi feszültségen és **“max. 7 dBm”** küldő teljesítménnyel működik.

ⓘ Instrucțiuni de protecție a muncii / Vă rugăm să citiți cu atenție aceste informații, înainte să începeți instalarea sau utilizarea acestui produs. Păstrați cu grijă aceste instrucțiuni pentru utilizare ulterioară.

- Iluminatoarele trebuie instalate numai de personal de specialitate autorizat, în conformitate cu prevederile în vigoare pentru instalațiile electrice.
- Producătorul nu își asumă nici o responsabilitate pentru accidentări sau pagube care sunt urmarea unei utilizări inadecvate ale corpului de iluminat.
- Îngrijirea corpurilor de iluminat se rezumă numai la suprafața acestora. Nu este permisă pătrunderea umidității în spațiile de racordare sau în părțile care conduc tensiunea de rețea.
- Atenție! Înainte de începerea lucrărilor de montaj, se asigură absența tensiunii din cablul de alimentare – siguranța automată se deconectează, respectiv se deșurubează siguranța. Întrerupătorul se poziționează pe poziția „OPRIT”.
- Atenție! Înainte de a realiza găurile pentru găurile de fixare, asigurați-vă că în locurile care urmează să fie găurite, nu pot fi perforate sau deteriorate conducte de gaz, apă sau de curent electric.
- La montajul fixării pentru perete sau pentru tavan trebuie să vă asigurați că materialul pentru fixare este adecvat pentru fundament și că acesta rezistă în mod corespunzător. Producătorul nu își asumă nicio responsabilitate pentru conectarea neadecvată a produsului cu fundamentul respectiv.
- ⓘ Simbolul tomberonului de gunoi tăiat cu două linii încrucișate, aplicat direct pe produs sau pe ambalajul acestuia, înseamnă că acest produs nu are voie să fie aruncat la gunoiul menajer. La sfârșitul perioadei sale de serviciu, produsul trebuie să fie predat în vederea reciclării unui punct autorizat de colectare a produselor electrice și electronice scoase din uz. Adresa unor asemenea puncte de colectare o puteți afla de la administrația comunală, în a cărei zonă de competență domiciliați.
- Clasa de protecție II ⊞. Acest corp de iluminat este izolat în mod special și este interzisă legarea sa la un cablu de legare la pământ.
- Denumirea bornelor de conectare: L = Faza N= Nul ⊕ = Cablul de legare la pământ.
- Capacele de acoperire și capacele de capăt pentru componentele de rețea sub tensiune trebuie temeinic montate.
- Corpul de iluminat nu se montează pe un suport umed sau conducător de curent electric.
- Asigurați-vă că în timpul montajului cablurile nu sunt deteriorate.
- Este permisă folosirea numai a acelor piese de schimb, care se livrează împreună cu produsul, întrucât în caz contrar s-ar stinge în mod automat orice drept de invocare a obligațiilor de garanție, oferite de către furnizor.
- Lampa are gradul de protecție**“IP20”** și este prevăzută exclusiv pentru uzul intern în gospodăriile private.
- Sursa de lumină a acestei lămpi nu poate fi înlocuită. Atunci când sursa de lumină a ajuns la sfârșitul perioadei sale de viață, trebuie înlocuită toată lampa.
- Această sursă de lumină nu este recomandată ca sursă de iluminat pentru încăperi, ci aceasta este destinată utilizării ca lumină decorativă.
- Este posibilă apariția modificărilor de culoare în cazul încărcărilor diferite. Culoarea și intensitatea luminii LED-urilor se poate modifica și în funcție de durata de viață.
- Acest produs nu este adecvat pentru funcționare în circuite electrice cu intensitate reglabilă. Acesta poate fi controlat cu telecomanda livrată împreună cu produsul. Acesta poate fi controlat cu un telefon smartphone cu conexiune Bluetooth®. Pentru aceasta vă stă la dispoziție aplicația App: **“Briloner Control”** corespunzătoare. Aceasta poate fi descărcată pentru produsele Apple din magazinul App-Store și pentru produsele Android din magazinul Play-Store.
- ⚠ Indiferent de circumstanțe, aceste lămpi nu au voie să fie acoperite cu obiecte sau materiale, care au proprietăți termoizolante.
- Acest produs cu LED poate fi acționat numai la componentul de rețea anexat sau la un balast.
- Corp de iluminat cu telecomandă
- Prin prezenta, **“Briloner Leuchten”** declară, că tipul de echipament radio **“3031-016”** corespunde directivei **“2014/53/EU”**. Textul complet al Declarației de conformitate UE este disponibil la următoarea adresă de internet: www.briloner.com/984176-briloner-de-wAssets/img/konformitaetserklaerung/CE171024-a1.pdf
- Înainte de punerea în funcțiune a telecomenzii trebuie să se îndepărteze banda de protecție din compartimentul pentru baterii.
- Funcțiuni selectabile ale produsului
- Butonul **“ON”** conectează lampa cu ultima reglare utilizată. Butonul **“OFF”** deconectează lampa.
- Funcțiile telecomenzii: **“A” →** Conectare și deconectare / **“B” →** Preselectarea culorii luminii / **“C” →** Preselectarea efectelor luminoase / **“D” →** 1. Intensitatea unei lumini colorate selectate se poate modifica cu tasta de ridicare și reducere. **“E” →** 1. O culoare de lumină / un efect de lumină selectat anterior se poate programa în mod durabil pe aceste butoane. Apăsarea îndelungată **“>2 sec.”** a butonului **“DIY₁ sau DIY₂”** ocupă spațiul de memorare al programului alocat cu culoarea de lumină/ efectul de lumină selectat ultimul. Programarea cu succes este confirmată printr-o semnalizare scurtă a mijlocului de iluminat.
- Efecte de lumină: **“Flash”** = 3 culori fixe se schimbă între ele. / **“Smooth”** = 3 culori se schimbă dinamic între ele.
- Telecomanda din pachet poate fi configurată pentru numeroase produse cu aceeași serie.
 - Configurare: Porniți lampa cu întrerupătorul de perete și apăsați **“3 x”** imediat după aceea butonul **“ON”** incepand cu un interval de timp de **„5”** secundă. Lampa confirmă procedura printr-o aprindere scurtă.
 - Resetare: Porniți lampa cu întrerupătorul de perete și apăsați **“5 x”** imediat după aceea butonul **“OFF”** incepand cu un interval de timp de **„5”** secundă. Lampa confirmă procedura printr-o aprindere scurtă.
- Bateriile sau acumulatorii nu trebuie aruncați la gunoiul menajer. Aceștia trebuie aruncați conform prevederilor autorităților responsabile de colectarea deșeurilor. Utilizați în acest sens punctele de colectare disponibile.
- Comanda corpului de iluminat prin intermediul unui întrerupător de curent extern
 - “1.“ Întrerupătorul de curent se află în poziția DECONNECTAT. Atât corpul de iluminat, cât și receptorul său de semnale radio este scos din funcțiune.
 - “2.“ Întrerupătorul de lumină este pe PORNIT “→” receptorul este activat, iar corpul de iluminat se aprinde. Corpul de iluminat poate să fie de acum conectat și respectiv deconectat prin intermediul telecomenzii.
 - “3.“ Întrerupătorul de lumină este pe PORNIT (După un timp de deconectare de min. 5sec.). Ultima poziție de cuplare selectată prin butonul al telecomenzii este activată.
- Produsul din pachet funcționează cu o frecvență de lucru de **“2,4 GHz”** și cu o putere de transmisie de **“max. 7 dBm”**.

ⓘ Indicações de segurança / Favor ler atenciosamente estas informações antes da instalação ou colocação em serviço deste produto Guardar estas instruções de uso para fins posteriores.

- As lâmpadas só podem ser instaladas por especialistas autorizados de acordo com as normas de instalação eléctricas válidas.
- O fabricante está isento de qualquer responsabilidade no caso de ferimentos ou danificações motivados por uma utilização inadequada dos candeeiros.
- A manutenção dos candeeiros diz apenas respeito à sua superfície. Ao fazer esta manutenção nunca se pode permitir que entre humidade nos compartimentos de ligação ou nas peças condutoras de corrente eléctrica da rede.
- Atenção! Antes de começar os trabalhos de montagem desligar a tensão da rede -desligar o corta-circuito automático ou então desenroscar e retirar o fusível. Colocar o comutador na posição "DESLIGADO".
- Atenção! Antes de furar os orifícios de fixação, assegure-se de que não exista cabos ou tubos de gás, água ou electricidade que possam ser danificados no local de perfuração.
- Durante a montagem da fixação para a parede ou teto, assegure-se de que o material de fixação seja apropriado para a superfície e que tenha uma capacidade de carga adequada. O fabricante não se responsabiliza por uma conexão inadequada do artigo com a respectiva superfície.
- ℹ O símbolo do caixote de lixo riscado no produto ou na embalagem significa que este produto não pode ser colocado no lixo doméstico. O produto tem, pelo contrário, no fim da sua duração de vida, que ser entregue num local de recolha de aparelhos eléctricos e electrónicos para reciclagem. Por favor informe-se sobre este local de recolha junto das entidades comunais responsáveis.
- Artigo de protecção II ⊠. Este candeeiro tem uma protecção especial e não pode ser ligado a um condutor de protecção.
- Designação dos bornes de ligação: L = fase N = condutor neutro ⊕ = condutor de protecção.
- As capas protectoras e finais das peças condutoras de energia eléctrica têm que ser sempre montadas.
- Não montar o candeeiro em cima de bases húmidas ou condutoras.
- Certifique-se ao fazer a montagem que os fios de ligação não estejam danificados.
- Utilizar unicamente as peças fornecidas, de outra forma, extinguem-se todos os direitos de garantia.
- O candeeiro tem a classe de protecção "**IP20**" e destina-se exclusivamente à utilização no interior de residências domésticas privadas.
- A fonte de luz deste lâmpada não pode ser substituída. Quando a fonte de luz atingir o seu fim da vida, toda a lâmpada deve ser substituída.
- Esta lâmpada não é adequada como iluminação para salas, mas sim para ser utilizada como iluminação decorativa.
- São possíveis divergências de cor em LEDs de lotes diferentes. A cor da luz e a intensidade luminosa dos LEDs podem alterar-se consoante o tempo de vida útil.
- Este artigo não é apropriado para funcionamento em circuitos com regulação da intensidade da luz. Pode ser controlado com o comando fornecido. Pode ser controlado através de um smartphone com ligação Bluetooth®. Para tal está ao dispor a respetiva aplicação: "**Briloner Control**". A mesma pode ser descarregada na App-Store, no caso de produtos Apple e na Play-Store no caso de produtos Android.
- 🌿 Por nehuma razão podem-se utilizar coberturas isolantes térmicas ou materiais similares para cobrir estes caldeeiros
- Este artigo de LED apenas pode ser usado com o transformador ou com o balastro fornecidos.
- Lâmpada com telecomando
- A "**Briloner Leuchten**" declara através da presente que o tipo de equipamento de rádio está em conformidade com "**3031-016**" a Diretiva "**2014/53/EU**". O texto completo da declaração de conformidade está disponível no seguinte endereço na internet: **www.briloner.com/984176-briloner-de-wAssets/img/konformitaetserklaerung/CE171024-a1.pdf**
- Antes de colocar em funcionamento o comando à distância, é preciso retirar a fita de protecção do compartimento das pilhas.
- Funções do artigo seleccionáveis
- O botão "**ON**" liga o candeeiro com o último ajuste utilizado. O botão "**OFF**" desliga o candeeiro.
- Funções do comando à distância: "**A**" → Ligar e desligar / "**B**" → Seleccionar a cor da luz / "**C**" → Seleccionar os efeitos de luz / "**D**" → 1. Uma cor de luz seleccionada pode ver a sua intensidade luminosa aumentada ou reduzida com a ajuda destas teclas. "**E**" → 1. Um efeito de luz/cor de luz seleccionado anteriormente pode ser programado nestas teclas. O pressionar longo ">**2 sec.**" da tecla "**DIY1** ou **DIY2**" ocupa a memória do programa associada com o último efeito de luz/cor de luz seleccionado. A programação bem sucedida é confirmada através de um breve piscar da luminária.
- Efeitos de luz: "**Flash**" = 3 cores fixas alternam entre si. / "**Smooth**" = 3 cores alternam entre si dinamicamente.
- O comando à distância fornecido permite ser programado com inúmeros artigos da mesma série.
 - Programar: Ligar a luminária com o interruptor de parede e logo a seguir pressionar a tecla "**ON**" durante inicialmente „**5**" segundo "**3 x**". A luminária confirma o procedimento através de um flash de curto.
 - Desprogramar: Ligar a luminária com o interruptor de parede e logo a seguir pressionar a tecla "**OFF**" durante inicialmente „**5**" segundo "**5 x**". A luminária confirma o procedimento através de um flash de curto.
- Baterias ou pilhas recarregáveis não podem ser jogadas no lixo doméstico. Deverão ser eliminadas em conformidade com as normas das autoridades competentes como lixo especial. Para o efeito recorra aos ecopontos existentes.
- Controlo da lâmpada através de um interruptor externo de luz
 - "**1**," Interruptor de luz DESLIGADO. A lâmpada e o receptor de rádio estão inactivos.
 - "**2**," Interruptor da luz em LIGADO "→" o receptor está activado e o candeeiro acede. Ele pode assim ser comandado através do comando à distância.
 - "**3**," Interruptor da luz em LIGADO (após uma duração de activação de, pelo menos, 5 seg.). Liga-se a última posição de activação seleccionada através do botão do comando à distância.
- O produto incluído trabalha com uma frequência de operação de "**2,4 GHz**" e uma potência de transmissão de "**máx. 7 dBm**".

Ⓢ Emniyet direktfleri / Bu ürünü kurmadan veya çalıştırmadan önce lütfen bu bilgileri dikkatlice okuyunuz. İşbu kullanım kılavuzunu daha sonra başvurmak üzere iyi bir şekilde saklayınız.



- Lambalar, geçerli ilgili elektrik kurulum talimatlarına uygun olarak yalnızca yetkili uzman personel tarafından kurulabilir.
- Işıklandırma teçhizatının usulüne uygun olmayan kullanımları kullanımlardan kaynaklanan hasarlardan ve yaralanmalardan üretici sorumlu tutulmaz.
- Işıklandırma teçhizatlarının yalnızca yüzeyleri temizlenebilir. Temizlik esnasında bağlantı yerleri veya gerilim ileten parçalar ıslatılmamalıdır.
- Dikkat! Montaj işine başlamadan önce elektrik devresi gerilimsiz hale gelecek şekilde kapatılmalıdır.- Sigorta kutusu devreden çıkarılmalıdır veya sigorta çıkarılmalıdır. Şalter „Aus“ (Kapalı) konumuna getirilmelidir.
- Dikkat! Sabitleme deliklerini açmadan önce deliğin açılacak yerden gaz, su veya elektrik hatlarının delinmeyeceğinden veya hasar görmeyeceğinden emin olun.
- Duvar veya tavan sabitlemede, sabitleme malzemesinin alt taban için uygun olduğuna ve bunun gerekli taşıma kapasitesine sahip olduğuna dikkat edilmelidir. Ürünün ilgili alt taban ile uygunsuz bağlantıdan dolayı üretici sorumlu tutulamaz.
- Ürünün veya ambalajın üzerindeki üzeri çizik çöp bidonu üzerindeki ℹ simgesi, bu ürünün ömrü bittikten sonra imha etmek için ev çöpine atılmaması gerektiği anlamına gelmektedir. Mamul, ömrü bitince bunun yerine elektrikli veya elektronik cihazların geri dönüşüm için toplandığı bir yere götürülmelidir. Bu yerin nerede olduğunu lütfen yetkili yerel idarenizden sorun.
- Koruma sınıfı II ⊠ . Bu ışıklandırma teçhizatı özellikle izole edilmiştir ve koruma iletkenine bağlanamaz.
- Bağlantı klemenslerinin tanımları: L = Faz N = Nötr iletken ⊕ = Koruma iletkeni.
- Şebeke gerilimi ileten parçalar için uç kapaklar ve kapama kapakları takılmalıdır.
- Işıklandırma teçhizatı nemli ya da iletken yüzey üzerine montaj edilemez.
- Hatların montaj sırasında hasar görmemesini temin ediniz.
- Aksi takdirde her türlü garanti hakkı yanacağı için birlikte teslim edilen münferit parçalardan başka parça kullanılması yasaktır.
- Aydınlatma "**IP20**" koruma derecesine sahiptir ve sadece evlerde iç mekânda kullanımına izni bulunmaktadır.
- Bu lambanın ışık kaynağı değiştirilememektedir. Işık kaynağının ömrü tükendiğinde, tüm lambanın değiştirilmesi gerekir.
- Bu ışık kaynağı oda aydınlatması için uygun değildir, aksine dekorasyon amaçlı kullanım için öngörülmüştür.
- LED 'lerin ürün partilerinde renk sapmaları olabilir. LED 'lerin ışık rengi ve parlama seviyesi ürünün ömrüne bağlı olarak da değişebilir.
- Bu ürün kısılabılır devrelerde kullanım için uygun değildir. Ürün, ilişkitedki kumanda ile kullanılabilir. Ürün, bir Bluetooth® bağlantısı ile bir smartphonedan kullanılabilir. Bunun için "**Briloner Control**" adlı ilgili uygulama bulunmaktadır. Bu uygulama Apple ürünleri için App-Store'dan, Android ürünleri için de Play-Store'dan indirilebilir.

- 🌿 Bu lambaların üzeri kesinlikle ısı yalıtımlı kapak veya benzeri etkiye sahip maddelerle örtülmemelidir
- Bu LED ürünü sadece ekindeki güç kaynağında veya ayar rezistansında işletilebilir.
- Uzaktan kumandalı lamba
- Bununla beraber "**Briloner Leuchten**" telsiz tesisatu türünün "**3031-016**" yönetmeliğe uygun olduğunu "**2014/53/EU**" ifade eder. AB uyum göstergesinin tam metni şu internet adresinde mevcuttur: **www.briloner.com/984176-briloner-de-wAssets/img/konformitaetserklaerung/CE171024-a1.pdf**
- Uzaktan kumandayı faaliyete geçirmeden önce koruyucu folyo akü gözünden çıkartılmalıdır.
- Ürünün seçilebilir fonksiyonları
- "**ON**" tuşu aydınlatmayı en son kullanılan ayar konumu ile açar. "**OFF**" tuşu aydınlatmayı kapatır.
- uzaktan kumanda fonksiyonları: "**A**" → Açma ve kapatma / "**B**" → Işık rengini seçme / "**C**" → Işık etkilerini seçme / "**D**" → 1. Seçilen ışık rengin seviyesini bu tuş ile ayarlayabilirsiniz. "**E**" → 1. Öncesinde seçilen bir ışık rengi / ışık efekti, bu tuşlarda sabit olarak programlanabilir. "**DIY1 veya DIY2**" tuşuna uzun süre basıldığında ">**2 sn.**", ona ait program hafızasına en son seçilen ışık rengini / ışık etkini atar. Başarılı programlama, aydınlatma maddelerinin kısaca yanıp sönmeleri ile teyit edilir.
- Işık etkileri: "**Flash**" = 3 sabit renk değişir. / "**Smooth**" = 3 sabit renk dinamik bir biçimde değişir.
- İlişkitedki kumanda, aynı serinin istenildiği kadar farklı ürününe uygulanabilir.
 - Programlama: Duvardaki anahtardan ışığı açın ve hemen ardından "**ON**" tuşuna „**5**" saniye boyunca "**3 x**" basın. Işık bir parlamayla işlemi onaylar.
 - Kullanım: Duvardaki anahtardan ışığı açın ve hemen ardından "**OFF**" tuşuna „**5**" saniye boyunca "**5 x**" basın. Işık bir parlamayla işlemi onaylar.
- Piller ve aküler ev atıklarına dahil edilemez. İlgili makamların yönetmelikleri uyarınca özel atık olarak imha edilmeleri gerekir. Bunun için mevcut toplama yerlerini kullanın.
- Lambanın harici bir ışık şalteri ile kumanda edilmesi
 - "**1**," Işık şalterini AUS'da. Lamba ve telsiz alıcı işlevsizdir.
 - "**2**," Işık şalteri AÇIK konumda "→" Alıcı etkinleştirilmiştir ve lamba kendiliğinden açılır. Lamba şimdi uzaktan kumandayla kontrol edilebilir.
 - "**3**," Işık şalteri AÇIK konumda (en az 5 san. kapanma süresi sonrasında). Kumandanın tuşu ile seçilen en son konum açılır.
- Ekteki ürün, "**2,4 GHz**" işletme frekansı ve "**maks. 7 dBm**" verici gücü ile çalışmaktadır.



Ⓢ Drošības norādījumi / Lūdzu, uzmanīgi izlasiet šo informāciju pirms ierīces instalācijas vai pieņemšanas ekspluatācijā. Uzglabājiet lietošanas pamācību arī turpmākajai lietošanai.

- Lampu instalāciju drīkst veikt tikai autorizēti speciālisti, ievērojot elektrodrošības un instalācijas prasības.
- Ražotājs neuzņemas nekādu atbildību par traumām un zaudējumiem, kas tika nodarīti lampas nepienācīgas lietošanas rezultātā.
- Kopjama ir tikai lampas virsma. Kopjot lampas virsmu jāuzmanās, lai mitrums nenokļūtu pieslēgumu vietās vai tīkla spriegumu vadošajos elementos.
- Uzmanību! Pirms montāžas darbu uzsākšanas tīkla vadi jāatslēdz no sprieguma avota. Šim nolūkam nepieciešams izslēgt drošības automātu vai izņemt drošinātāju. Slēdzim jābūt pozīcijā “IZSLĒGTS”.
- Uzmanību! Pirms stiprinājumu caurumu urbšanas pārlicieņieties, ka urbšanas vietā nav iespējams ieurbt vai sabojāt gāzes caurules, ūdens caurules vai elektropadeves līnijas.
- Veicot sienas vai jumta stiprinājumu montāžu, pievērsiet uzmanību tam, lai stiprinājuma materiāls ir piemērots pamatnei un tai ir pietiekama kravnesība. Ražotājs nevar uzņemties atbildību par izstrādājuma neatbilstošu savienošanu ar pamatni.
- ℹ Symbols, kas izvietots zu produkta vai iepakojuma un kurā ir attēlots aizsvītrots atkritumu konteiners, nozīmē, ka šo produktu nedrīkst utilizēt kopā ar sadzīves atkritumiem. Pēc produkta ekspluatācijas izbeigšanās produkts nododams utilizācijai nolietotu elektronisko un elektrisko ierīču vākšanas vietās otrreizējai pārstrādei. Lūdzu, sazinieties ar pašvaldības iestādi, kur var saņemt informāciju par atbildīgām utilizācijas vietām.
- Aizsardzības klase II ⊠ . Šai lampai ir īpaša izolācija un to nedrīkst pieslēgt aizsargsavienojumam.
- Pieslēguma spaiļu apzīmējums: L = fāze N = neitrālais vadītājs ⊕ = aizsargsavienojums.
- Tīkla spriegumu vadošo elementu vāki un gala vāki noteikti tiek montēti.
- Nemontējiet lampu uz mitras vai strāvu vadošās virsmas.
- Pārlicieņieties, lai montāžas gaitā netiktu bojāti vadi.
- Drīkst lietot tikai komplektā esošās detaļas, citādi tiek zaudētas garantijas tiesības.
- Šo lampu drošības pakāpe ir "**IP20**" un tās ir paredzētas tikai privātām mājsaimniecībām lietošanai iekšējās.
- Šīs lampas gaismas ķermeņi nevar nomainīt. Ja gaismas ķermeņa darbmūžs ir sasniegts, ir jānomaina visa lampa.
- Šīs gaismas ķermeņis nav paredzēts telpas izgaismošanai, bet gan kā dekoratīvs apgaismojums.
- Dažādu preču partiju LED spuldžu izstarotās gaismas krāsu gamma var atšķirties. Arī atkarībā no kalpošanas laika LED spuldžu izstarotās gaismas krāsa un intensitāte var mainīties.
- Šīs izstrādājums nav piemērots lietošanai elektriskajās ķēdēs ar gaismas spilgtuma mainīšanas funkciju. To var vadīt, izmantojot komplektācijā iekļauto tālvadības pulti. To var vadīt, izmantojot viedtālruni ar Bluetooth® savienojumu. Šim nolūkam ir pieejama lietotne "**Briloner Control**". *Apple* produktiem šo lietotni var lejupielādēt lietotņu veikalā *App-Store*, *Android* produktiem — *Play-Store*.
- 🌿 Šīs lampas nekādā gadījumā nedrīkst apsegt ar siltumizolējošiem vai līdzīgiem materiāliem.
- Šo LED izstrādājumu drīkst lietot tikai pieslēgtu elektrotīklam vai pārveidotājam.
- Lampa ar tālvadības pulti
- Ar šo "**Briloner Leuchten**" apliecina, ka radioiekārtu tips "**3031-016**" atbilst Direktīvas "**2014/53/EU**" prasībām. Pilns ES atbilstības deklarācijas teksts ir pieejams tīmekļa vietnē **www.briloner.com/984176-briloner-de-wAssets/img/konformitaetserklaerung/CE171024-a1.pdf**
- Pirms tālvadības pults pieņemšanas ekspluatācijā jānoņem aizsarglente no baterijas nodalījumā.
- Izstrādājumam pieejamās funkcijas
- Slēdzis „**ON**” ieslēdz lukturi ar pēdējiem lietotajiem iestatījumiem. Slēdzis „**OFF**” izslēdz lukturi.
- tālvadības pults funkcijas: "**A**" → Ieslēgt un izslēgt / "**B**" → Izvēlēties gaismas krāsu / "**C**" → Izvēlēties gaismas efektus / "**D**" → 1. Ar šo slēdzi var regulēt izvēlētās gaismas krāsas intensitāti. "E" → 1. Iepriekš atlasīto gaismas krāsu / apgaismojuma efektu var pastāvīgi ieprogrammēt šajās pogās. Ilgāk nospiežot (>2 sek.) pogas “**DIY1**” vai “**DIY2**” , tiek piešķirta atbilstošā programmas atmiņa ar pēdējo izvēlēto gaismas krāsu / apgaismojuma efektu. Veiksmīga programmēšana tiek apstiprināta ar īsu gaismas mirgošanu.
- Gaismas efekti: "**Flash**" = 3 krāsas nomaina viena otru. / "**Smooth**" = 3 krāsas pakāpeniski nomaina viena otru.
- Komplektācijā iekļauto tālvadības pulti var vienlaikus ieprogrammēt neierobežota skaita vienas sērijas izstrādājumiem.
 - Programmēšana: Ieslēdziet lampu, izmantojot sienas slēdzi, un nekavējoties, sākot „**5**" sekundes laikā, "**3 x**" nospiediet taustiņu "**ON**". Process tiek apstiprināts, lampai vienreiz iedegoties.
 - Atiestatīšana: Ieslēdziet lampu, izmantojot sienas slēdzi, un nekavējoties, sākot „**5**" sekundes laikā, "**5 x**" nospiediet taustiņu "**OFF**". Process tiek apstiprināts, lampai vienreiz iedegoties.
- Neizmest baterijas un akumulatorus mājsaimniecības atkritumos! Tie ir jāpārstrādā atsevišķi, atbilstoši piekritīgo institūciju noteikumiem. Baterijas un akumulatori ir jānodod tam paredzētajās savākšanas vietās.
- Lampas vadība ar ārējo apgaismojuma slēdzi
 - "**1**," Apgaismojuma slēdzis iestatīts uz IZSLĒGTS. Lampai un radio uztvērējam nav funkcijas.
 - "**2**," Gaismas slēdzis pozīcijā „IESLĒGTS“ "→" Uzverējs ir aktivizēts un lampa ieslēdzas. Tagad lampas vadību var veikt ar tālvadības pults palīdzību.
 - "**3**," Gaismas slēdzis pozīcijā „IESLĒGTS“ (pēc vismaz 5 sek. ilgās izslēgšanās). Tiek ieslēgts pēdējais ar tālvadības ierīces pogu izvēlētais komutācijas stāvoklis.
- Šis produkts darbojas ar “ **2,4 GHz**” darba frekvenci un tā maksimālā jauda ir “**7 dBm**”.

🇧🇬 Инструкция за безопасност / Моля, прочетете внимателно тази информация, преди да започнете с инсталирането или експлоатацията на този продукт. Запазете добре тази потребителска инструкция за по-нататъшни цели!

1. Крушките могат да бъдат инсталирани само от оторизирани специалисти съгласно действащите електроинсталационни разпоредби.
2. Производителят не поема никаква отговорност за наранявания или щети, които са следствие от неправилна употреба на лампата.
3. Да се почиства само повърхностите на лампите. При почистването не бива да попада никаква влага в съединителните пространства или до частите, които се намират под мрежово напрежение.
4. Внимание! Преди започване на монтажните работи изключете напрежението на мрежовия проводник чрез изключване на предпазителния автомат или като развъртете предпазителя. Прекъсвачът да показва «ИЗКЛЮЧЕНО».
5. Внимание! Преди изпълнение на монтажните отвори се уверете, че в мястото на пробиване не могат да бъдат засегнати или повредени водопроводни и газопроводни тръби или електрически кабели.
6. При степен или таванен монтаж съблюдавайте скрепителният материал да е подходящ за основата и тя да е със съответната товароспособност. Производителят не носи отговорност при неправилно свързване на артикула със съответната основа.
7. ⚠️ Знакът със зачеркната кофа за смет върху продукта или опаковката означава, че той не трябва да се изхвърля заедно с битовите отпадъци. В края на експлоатационната си годност продуктът трябва да се отстрани в пункт за вторични суровини на електрически и електронни уреди. Информирайте се в местното управление за наличието на такъв пункт за вторични суровини.
8. Защитен клас II . Тази лампа е особено изолирана и не бива да се свързва със защитен проводник.
9. Означение на свързващите клеми: L = фаза N = неутрален проводник  = защитен проводник.
10. Покриващите и ограничителните капачки на частите, намиращи се под напрежение, по принцип трябва да са монтирани.
11. Лампата да не се монтира върху влажна или електропроводяща основа.
12. Уверете се, че при монтажа проводниците не са претърпели повреди.
13. Могат да се използват само доставените отделни части, тъй като в противен случай се заличават всички гаранционни претенции.
14. Осветителното тяло притежава степен на защита **“IP20”** и е предназначено само за използване на закрито в частни домакинства.
15. Лампата на това осветително тяло не може да се подменя. Ако лампата е достигнала края на експлоатационния си срок, цялото осветително тяло следва да се подмени.
16. Тази лампа не е подходяща за домашно осветление, а е предназначена за употреба като декоративно осветление.
17. Възможни са отклонения в цвета при светодиоди от различни партии. Цветът и силата на светлината на светодиодите могат да се променят в зависимост от срока на експлоатация.
18. Този артикул не е подходящ за експлоатация в електрически вериги с димиране. Той може да се управлява с доставеното дистанционно управление. Той може да се управлява със смартфон с Bluetooth® връзка. За тази цел на разположение е съответното приложение: **“Briloner Control”**. То може да се изтегли за устройства на Apple от App Store и за устройства с Android от Play Store.
19. 🌱 Тези лампи не трябва в никакъв случай да се покриват с топлоизолиращо покритие или подобни материали.
20. Този LED артикул може да се използва само с приложения захранващ блок или с пусково-регулиращото устройство.
21. Лампа с дистанционно управление
22. С настоящото **“Briloner Leuchten”** декларира, че типът безжична инсталация **“3031-016”** е в съответствие с Директива **“2014/53/EU”**. Пълният текст на ЕС Декларацията за съответствие е на разположение на следния интернет адрес: www.briloner.com/984176-briloner-de-wAssets/img/konformitaetserklaerung/CE171024-a1.pdf
23. Преди употреба на дистанционното управление трябва да се отстрани предпазната лента от батерийното гнездо.
24. Избираеми функции на артикула
25. Бутон **“ON”** включва осветителното тяло в последното използвано положение на превключване. Бутон **“OFF”** изключва осветителното тяло.
26. Функции на дистанционното управление: **“А” →** Включване и изключване / **“В” →** Избор на цвят на светлината / **“С” →** Избор на светлинни ефекти / **“D” →** 1. Избраният цвят на светлината може да бъде увеличен или заглушен с тези бутони. **“Е” →** 1. Предварително избран цвят на светлината / Чрез тези бутони светлинният ефект може да се програмира трайно. При по-продължителното натискане **„>2 сек.“** на бутона, **DIY₁** или **DIY₂** съответната програмна памет се заема от последния избран цвят на светлината / светлинен ефект. Успешното програмиране се потвърждава чрез кратко мигане на източниците на светлина.
27. Светлинни ефекти: **“Flash”** = редуват се 3 постоянни цвята. / **“Smooth”** = редуват се 3 динамично променящи се цвята.
28. Доставеното дистанционно управление може да се програмира за произволно много артикули от същата серия.
а. Програмиране: Включете осветителното тяло от стенния превключвател и непосредствено след това натиснете бутона **“ON”**, започвайки във времеви прозорец от **„5“** секунда **“3 x”**. Осветителното тяло потвърждава операцията с кратко светване.
б. Отмяна на програмирането: Включете осветителното тяло от стенния превключвател и непосредствено след това натиснете бутона **“OFF”**, започвайки във времеви прозорец от **„5“** секунда **“5 x”**. Осветителното тяло потвърждава операцията с кратко светване.
29. Батериите или акумулаторите не бива да се отстраняват заедно с домашните отпадъци. Те трябва да бъдат отстранявани като специални отпадъци съгласно разпоредбите на компетентните инстанции. За целта използвайте наличните места за събиране.
30. Управление на лампата чрез външен прекъсвач
“1.” Прекъсвач на ИЗКЛ. Светлината и радиоприемникът не функционират.
“2.” Прекъсвач за осветление в положение ВКЛ. **“→”** Приемникът е активиран и лампата се включва. Тя може да се управлява с дистанционното управление.
“3.” Прекъсвач за осветление в положение ВКЛ. (след продължителност на изключване от мин. 5sec.). Включва се последната позиция, избрана чрез бутона на дистанционното управление.
31. Приложеният продукт функционира с работна честота от **„2,4 GHz”** и мощност на излъчване от **„макс. 7 dBm”**.

🇷🇺 Указания по безопасности / Прежде чем приступить к монтажу или вводу в эксплуатацию этого прибора, внимательно прочитайте руководство по эксплуатации. Рекомендуем сохранить это руководство, так как оно может Вам понадобиться впоследствии.

1. Светильники могут быть установлены только специалистом при соблюдении соответствующих предписаний по электромонтажу.
2. Производитель не несёт ответственности за повреждения или ущерб, вызванные неправильной эксплуатацией светильников.
3. Уход за светильниками ограничивается уходом за поверхностью. При этом нужно следить за тем, чтобы влага не проникала в места подключений и к деталям, находящимся под сетевым напряжением.
4. Внимание! Перед началом монтажных работ необходимо обесточить сетевой провод – выключить установочный автомат или вывинтить предохранитель. Переключатель на **“AUS”**!
5. Внимание! Перед сверлением крепежных отверстий убедитесь в том, чтобы на месте крепления не были просверлены или повреждены линии газа, воды или тока.
6. При монтаже настенного или потолочного крепления следите за тем, чтобы крепежный материал подходил для соответствующей стены или потолка, а стена и потолок обладали соответствующей несущей способностью. Производитель не несет ответственность за ненадлежащее крепление прибора на соответствующей поверхности.
7. 🗑️ Символ перечёркнутого мусорного контейнера на продукте или на упаковке означает, что этот продукт нельзя выбрасывать в хозяйственный мусор. Вместо этого продукт должен быть утилизирован по истечении срока его эксплуатации через пункты приёма отработанных электрических и электронных приборов. Места нахождения таковых Вам следует узнать в Вашем жилищно-коммунальном управлении.
8. Класс защиты II . Этот светильник имеет особую изоляцию и не может быть подключён к защитному соединению.
9. Обозначения соединительных зажимов: L = фаза N = нулевой провод  = защитный провод.
10. Колпачки для деталей, находящихся под сетевым напряжением, должны быть принципиально монтированы.
11. Ни в коем случае не монтировать светильник на влажном или токопроводящем основании.
12. Следите за тем, чтобы провода не были повреждены во время монтажа.
13. Разрешается использование только тех деталей, которые входят в объём поставки. В противном случае Вы лишаетесь всех прав на гарантийное обслуживание.
14. Светильник имеет тип защиты **“IP20”** и предназначается исключительно для использования во внутренних бытовых помещениях.
15. Замена источника света в данном светильнике не предусмотрена. После выработки источником света своего ресурса светильник заменяется целиком.
16. Данный светильник не предназначен для использования в качестве источника освещения помещений, а должен применяться для декоративной подсветки.
17. Возможны отклонения в цвете в разных партиях светодиодов. Цвет и интенсивность светодиода может меняться с течением времени.
18. Данный продукт не предназначен для использования в цепях тока с затемнением. Он может управляться при помощи прилагаемого пульта дистанционного управления. Он может управляться при помощи смартфона через соединение Bluetooth®. Для этого необходимо установить приложение: **“Briloner Control”**. Вы можете скачать данное приложение для устройств Apple в App-Store, а для устройств Android в Play-Store.
19. 🌱 Эти светильники ни в коем случае нельзя накрывать теплоизолирующими или подобными материалами.
20. Настоящий светодиодный прибор может использоваться только с прилагающимся сетевым блоком или стартером.
21. Светильник с пультом дистанционного управления
22. Настоящим компания **“Briloner Leuchten”** подтверждает, что тип радиоустановки **“3031-016”** отвечает Директиве **“2014/53/EU”**. Полный текст заявления о соответствии ЕС приводится на сайте: www.briloner.com/984176-briloner-de-wAssets/img/konformitaetserklaerung/CE171024-a1.pdf
23. Перед вводом в эксплуатацию пульта дистанционного управления необходимо удалить защитную ленту из отсека для батареек.
24. Возможные функции прибора
25. Посредством кнопки **“ON”** светильник можно включить с последним использованным коммутационным положением. При помощи кнопки **“OFF”** светильник выключается.
26. Функции дистанционного управления: **“А” →** Включение и выключение / **“В” →** Выбор цвета освещения / **“С” →** Выбор световых эффектов / **“D” →** 1. При помощи этих кнопок можно изменить интенсивность выбранного цвета свечения. **“Е” →** 1. На данные кнопки можно жестко запрограммировать заранее выбранную цветовую температуру / световой эффект. Длительное нажатие **“>2 сек.”** кнопки **“DIY₁** либо **DIY₂”** записывает в ее программную память последнюю выбранную цветовую температуру / световой эффект. Успешное программирование подтверждается одним кратким миганием источника света.
27. Световые эффекты: **“Flash”** = поочередное переключение 3 фиксированных цветов. / **“Smooth”** = динамическое переключение 3 цветов.
28. Прилагаемый пульт дистанционного управления можно настроить на сколько угодно продуктов одной и той же серии.
а. Программирование: Включить светильник настенным выключателем и сразу после этого нажать на кнопку **“ON”** **“3 x”** раз в течение **„5”** секунды. Светильник подтверждает этот процесс посредством вспышки.
б. Удаление программы: Включить светильник настенным выключателем и сразу после этого нажать на кнопку **“OFF”** **“5 x”** раз в течение **„5”** секунды. Светильник подтверждает этот процесс посредством вспышки.
29. Не выбрасывать батареи и аккумуляторы вместе с бытовыми отходами. В соответствии с постановлениями соответствующих официальных инстанций они должны утилизироваться в качестве особых отходов. Используйте для этого соответствующие места сбора батареек.
30. Управление светильником через внешний выключатель
“1.” Выключатель на AUS (ВЫКЛ). Светильник и радиоприёмник выключены.
“2.” Выключатель на ВКЛ **“→”** Приёмник активирован и светильник включается. Теперь Вы можете управлять им при помощи дистанционного управления.
“3.” Выключатель на ВКЛ (после времени выключения не менее 5сек.). Включается последнее выбранное при помощи кнопки положение включения.
31. Данное изделие работает на частоте **“2,4 GHz”**, мощность передатчика составляет **“макс. 7 dBm”**.

ⓘ Ενδείξεις ασφαλείας / Προτού αρχίσετε την εγκατάσταση ή τη θέση σε λειτουργία αυτού του προϊόντος, διαβάστε με προσοχή αυτές τις πληροφορίες. Φυλάξτε αυτές τις οδηγίες χρήσης για την περίπτωση που θα τις χρειαστείτε αργότερα.

- Η εγκατάσταση των λυχνιών επιτρέπεται να γίνει μόνο από εξουσιοδοτημένους τεχνίτες σύμφωνα με τις εκάστοτε ισχύουσες ηλεκτρολογικές προδιαγραφές εγκατάστασης.
- Ο κατασκευαστής δε φέρει ουδεμία ευθύνη για τραυματισμούς ή βλάβες, εφόσον προκύψουν από λανθασμένη χρήση των λυχνιών.
- Η περιποίηση των λυχνιών περιορίζεται στην επιφάνειά τους. Σε καμιά περίπτωση δεν πρέπει να εισέλθει υγρασία στους χώρους των συνδέσεων ή στα μέρη από τα οποία διέρχεται ηλεκτρική τάση.
- Προσοχή! Πριν από την έναρξη των εργασιών τοποθέτησης διακόψτε την τάση του ηλεκτρικού δικτύου – κλείστε την αυτόματη ασφάλεια ή βγάλτε την ασφάλεια. Ο διακόπτης να είναι κλειστός.
- Προσοχή! Βεβαιωθείτε πριν την διάνοιξη των τρυπών στερέωσης, ότι δεν διέρχονται από το σημείο διάτρησης αγωγοί αερίου, νερού ή ρεύματος, οι οποίοι θα μπορούσαν να διατηρηθούν ή να υποστούν ζημιά.
- Κατά την τοποθέτηση της στερέωσης τοίχου ή οροφής πρέπει να προσέξετε να είναι το υλικό στερέωσης κατάλληλο για το υπόστρωμα και το τελευταίο να έχει την ανάλογη φέρουσα ικανότητα. Για λανθασμένη σύνδεση του προϊόντος με το εκάστοτε υπόστρωμα ο κατασκευαστής δεν μπορεί να αναλάβει καμία ευθύνη.
- ⓘ Το σύμβολο του διεγγραμμενου καδου απορριμματων στο προιον η στην συσκευασια σημαινει, οτι αυτο το προιον απαγορευεται να πεταχθει στα οικιακα απορριμματα. Αντι αυτου πρεπει να αποιον μετα την ληξη της διαρκειας λειτουργιας του να επιφερθει σε ειδικο μερος συλλεξης ηλεκτρικων και ηλεκτρονικων συσκευων για ανακυκλωση. Σας παρακαλουμε πληροφορηθειτε για αυτο το μερος απο την αρμοδια δημοτικη διοικηση.
- Κατηγορία προστασίας II ⊞. Αυτή η λυχνία έχει ιδιαίτερη μόνωση και δεν πρέπει να συνδεθεί με προστατευτικό αγωγό.
- Χαρακτηρισμός των ακροδεκτών σύνδεσης: L = φάση N = ουδέτερος αγωγός ⊕ = προστατευτικός αγωγός.
- Οι καλύτερες των αγωγών για τα μέρη διέλευσης της τάσης πρέπει οπωσδήποτε να τοποθετηθούν.
- Μην τοποθετείτε τη λυχνία σε υγρό ή αγωγίμο υπόστρωμα.
- Σιγουρευτείτε ότι οι κατά την τοποθέτηση δε θα γίνει ζημιά σε αγωγούς.
- Επιτρέπεται να χρησιμοποιηθούν μόνο τα εξαρτήματα που περιλαμβάνονται στην παράδοση, διαφορετικά εκπίπτουν όλα τα δικαιώματα εγγύησης.
- Το φωτιστικό κατέχει τον βαθμό προστασίας **“IP20”** και είναι σχεδιασμένο αποκλειστικά για χρήση σε εσωτερικό χώρο ιδιωτικών νοικοκυριών.
- Η φωτιστική πηγή σε αυτό το φωτιστικό δεν μπορεί να αντικατασταθεί. Αν η φωτιστική πηγή έχει φτάσει στο τέλος της διάρκειας ζωής της, πρέπει να αντικαταστήσετε ολόκληρο το φωτιστικό.
- Αυτή η φωτιστική πηγή δεν είναι κατάλληλη ως φωτισμός χώρου, αλλά είναι σχεδιασμένη για χρήση ως διακοσμητικός φωτισμός.
- Χρωματικές παρεκκλίσεις στα LED διαφορετικών φορτίων είναι δυνατές. Το φως χρώματος και η ένταση του φωτός των LED μπορεί να αλλοιωθεί επίσης σε συνάρτηση με την διάρκεια ζωής.
- Αυτό το προϊόν δεν είναι κατάλληλο για λειτουργία σε κυκλώματα ρεύματος με ρεοστάτες. Μπορεί να γίνει χειρισμός του με το εσωκλειόμενο τηλεχειριστήριο. Μπορεί να ρυθμιστεί η σύνδεση με ένα Smartphone με Bluetooth® - werden. Για αυτό είναι διαθέσιμη η αντίστοιχη εφαρμογή: **“Briloner Control”**. Αυτή μπορεί να ληφθεί για προϊόντα Apple στο App-Store και για προϊόντα Android στο Play-Store.
- 🔌 Αυτά τα φωτιστικά σώματα δεν πρέπει σε καμιά περίπτωση να καλυφτούν με θερμομονωτικά ή παρόμοιοι είδους υλικά.
- Το παρόν LED προϊόν επιτρέπεται να λειτουργήσει μόνο με το τροφοδοτικό ή το ηλεκτρικό έρμα (ballast) που το συνοδεύει.
- Φωτιστικό με τηλεχειριστήριο
- Με το παρόν δηλώνεται **“Briloner Leuchten“**, ότι τύπος ασύρματης εγκατάστασης ανταποκρίνεται **“3031-016“** στην οδηγία **“2014/53/EU“**. Το πλήρες κείμενο της δήλωσης συμμόρφωσης EE είναι διαθέσιμη στην ακόλουθη διαδικτυακή διεύθυνση: **www.briloner.com/984176-briloner-de-w-Assets/img/konformitaetserklaerung/CE171024-a1.pdf**
- Πριν την πρώτη χρήση του τηλεκοντρόλ πρέπει να απομακρύνεται την προστατευτική ταινία από την θήκη των μπαταριών.
- Επιλεγόμενες λειτουργίες του προϊόντος
- Το πλήκτρο **“ON“** ανάβει την λάμπα με την τελευταία χρησιμοποιηθείσα θέση ζεύξης. Το πλήκτρο **“OFF“** σβήνει την λάμπα.
- λειτουργίες για τηλεκοντρόλ: **“A“** → ανάβει και σβήνει / **“B“** → επιλογή χρώματος / **“C“** → επιλογή φωτισερέ / **“D“** → 1. Ένα επιλεγμένο χρώμα φωτός μπορεί με αυτά τα πλήκτρα να αυξηθεί η μειωθεί η ένταση του. **“E“** → 1. Σε αυτά τα πλήκτρα μπορεί να προγραμματιστεί μόνιμα μια προηγούμενος επιλεγμένη θερμοκρασία χρώματος / εφέ φωτισμού. Μακρύτερης διάρκειας πίεση του κουμπιού **«>2 δευ.»** του κουμπιού **«DIY₁ ή DIY₂»** ενημερώνει την αντίστοιχη μνήμη προγράμματος με το τελευταία επιλεγμένο χρώμα φωτός / εφέ φωτισμού. Ο επιτυχημένος προγραμματισμός επιβεβαιώνεται με ένα σύντομο αναβοσβήσιμο του φωτιστικού μέσου.
- Φωτεινά εφέ: **“Flash“** = 3 σταθερά χρώματα εναλλάσσονται. / **“Smooth“** = 3 χρώματα εναλλάσσονται δυναμικά.
- Το εσωκλειόμενο τηλεχειριστήριο μπορεί αν το επιθυμεί να μάθει πολλά προϊόντα.
 - Εκμάθηση: Ενεργοποιήστε το φωτιστικό με τη βάση τοίχου και αμέσως μετά πιέστε τον διακόπτη **“ON“** σε ένα χρονικό **„5““3 x“** πλαίσιο δευτερολέπτων. Το φωτιστικό επιβεβαιώνει τη διαδικασία με μια λάμψη.
 - Ξέχασμα: Ενεργοποιήστε το φωτιστικό με τη βάση τοίχου και αμέσως μετά πιέστε τον διακόπτη **“OFF“** σε ένα χρονικό **„5““5 x“** πλαίσιο δευτερολέπτων. Το φωτιστικό επιβεβαιώνει τη διαδικασία με μια λάμψη.
- Οι μπαταρίες ή επαναφορτιζόμενες μπαταρίες απαγορεύεται να καταλήξουν στα οικιακά απορρίμματα. Πρέπει να απορρίπτονται σύμφωνα με τις ρυθμίσεις των αρμόδιων υπηρεσιών ως ειδικά απορρίμματα. Χρησιμοποιείτε για αυτό τα υπάρχοντα σημεία συλλογής.
- Χειρισμός του φωτιστικού με εξωτερικό διακόπτη
 - “1.“ Διακόπτης στη θέση ΑΠΕΝΕΡΓΟΠΟΙΗΣΗ. Το φωτιστικό και ο ραδιοδέκτης βρίσκονται εκτός λειτουργίας.
 - “2.“ Διακόπτης φωτός στο ΕΝΤΟΣ ”->“ Ο δέκτης είναι ενεργοποιημένος και ο λαμπτήρας αναβεί. Τώρα μπορεί να χειριστεί με το τηλεχειριστήριο.
 - “3.“ Διακόπτης φωτός στο ΕΝΤΟΣ (Μετά από διάρκεια απενεργοποίησης για τουλ. 5 δευτερόλεπτα). Ενεργοποιείται η τελευταία πάνω από το κουμπί του τηλεχειριστηρίου επιλεγμένη ρύθμιση διακόπτη.
- Το εσωκλειόμενο προϊόν λειτουργεί σε μια συχνότητα λειτουργίας **«2,4 GHz»** και μια ισχύ εκπομπής **«μέγ. 7 dBm»**.

ⓘ Sigurnosne upute / Molimo vas pročítajte ove informacije pažljivo prije instalacije ili početka upotrebe ovog proizvoda. Sačuvajte ovo uputstvo za buduće potrebe.





- Svetiljke se smiju instalirati samo od strane ovlaštenih stručnjaka sukladno važećim propisima iz oblasti elektroinstalacija.
- Proizvođač ne preuzima odgovornost za ozljede ili štete, koje su posljedica neprikladne uporabe svjetiljke.
- Čišćenje svjetiljki je ograničeno na površine. Pri tom nikakva vlaga a ne smije dospjeti na priključne dijelove ili dijelove koji vode na mrežni napon.
- Pažnja! Prije početka postavljanja, strujni kabal isključite iz napona - Isključiti sigurnosni automat odnosno odvrnuti osigurač. Prekidač na „AUS“.
- Pažnja! Prije bušenja rupa za pričvršćivanje osigurajte da na mjestu bušenja ne dođe do bušenja plinovoda, vodovoda ili strujnih vodova ili do njihovog oštećenja.
- Kod montiranja zidnih i stropnih pričvršćivača potrebno je paziti da je materijal za pričvršćivanje prikladan za podlogu i da je ona odgovarajuće nosivosti. Proizvođač ne može preuzeti odgovornost u slučaju nestručnog povezivanja proizvoda s dotičnom podlogom.
- ⓘ Simbol prekržižene korpe za otpatke na proizvodu ili pakiranju znači, kako se taj proizvod ne smije odlagati zajedno sa kućnim otpadom. Proizvod se na kraju svog životnog vijeka mora odnijeti u prijemnu stanicu za recikliranje električnih i elektroničkih uređaja. Molimo raspitajte se za to mjesto kod nadležne komunalne službe.
- Sigurnosni razred II ⊞. Ova svjetiljka je posebno izolirana i ne smije se priključiti na uzemljenje.
- Opis priključnih stezaljki: L = faza N = neutralni vodič ⊕ = uzemljenje.
- Pokrivači i završene kapice za dijelove koji provode struju, načelno se moraju montirati.
- Svetiljku ne postavljati na vlažnu ili vodljivu površinu.
- Osigurajte da se prilikom postavljanja uređaja ne oštete žice.
- Smiju se koristiti samo i isključivo priloženi dijelovi, u suprotnom se gubi pravo na jamstvo.
- Svetiljka posjeduje stupanj zaštite **„IP20“** i predviđena je isključivo za upotrebu u unutrašnjosti privatnih kućanstava.
- Izvor svjetla ove svjetiljke ne može se zamijeniti. Kad izvor svjetla dosegne svoje trajanje, potrebno je zamijeniti cijelu svjetiljku.
- Ovaj izvor svjetla nije prikladan za osvjetljavanje prostorije već je predviđen za upotrebu kao dekorativna rasvjeta
- Odstupanja u boji kod različitih LED-ova različitih punjenja su moguća. Boja i snaga svjetla LED-ova se ovisno o životnom vijeku može mijenjati.

- Ovaj proizvod nije namijenjen za rad u strujnim krugovima s regulatorom osvjetljenja. Istim moguće je upravljati pomoću priloženog daljinskog upravljača. Istim moguće je upravljati pomoću pametnog telefona s Bluetooth® - vezom. U tu svrhu na raspolaganju je odgovarajuća aplikacija **“Briloner Control”**. Aplikaciju za Apple-proizvode moguće je skinuti u App-Storu, a za Android proizvode u Play-Storu.
- 🔌 Ove svjetiljke se ni u kakvim okolnostima ne smiju pokrivati termoizolacijskim odsijačima ili sličnim materijalima.
- Ovaj LED-proizvod se smije pokretati samo na priloženom napajanju ili predspojnom uređaju.
- Svetiljka sa daljinskim upravljačem
- Ovime **“Briloner Leuchten“** izjavljuje da radiouređaj **“3031-016“** odgovara direktivi **“2014/53/EU“**. Potpuni tekst EU-izjave o sukladnosti dostupan je na slijedećoj internet adresi: **www.briloner.com/984176-briloner-de-w-Assets/img/konformitaetserklaerung/CE171024-a1.pdf**
- Prije početka rada sa daljinskim upravljačem mora se ukloniti zaštitna traka iz spremnika baterija.
- Funkcije artikla koje se mogu odabrati
- Tipka **“ON“** uključuje svjetiljku s posljednjom korištenom postavkom uključivanja. Tipka **“OFF“** isključuje svjetiljku.
- Funkcije daljinskog upravljača: **“A“** → Uključivanje i isključivanje / **“B“** → izabrati boju svjetla / **“C“** → izabrati svjetlosne efekte / **“D“** → 1. Izabrana boja svjetla se može regulirati sa tipkama za pojačavanje i smanjivanje. **“E“** → 1. Na ovim tipkama moguće je trajno programirati prethodno odabranu/i boju svjetla / svjetlosni efekt. Duljim pritiskanjem **“>2 sekunde“** tipke **“DIY₁ ili DIY₂“** će se na pripadajućoj programskoj memoriji pohraniti posljednja/i odabrana/i boja svjetla / svjetlosni efekt. Kratkim zablstanjem rasvjetnog sredstva potvrđuje se uspješno programiranje.
- Svjetlosni efekti: **“Flash“** = 3 čvrste boje se mijenjaju. / **“Smooth“** = 3 boje se dinamično mjenjaju.
- Priloženi daljinski upravljač moguće je postaviti na bezbroj proizvoda iste serije.
 - Postavljanje: Uključiti lampicu sa zidnim prekidačem te neposredno nakon toga počevši unutar vremenskog prozora od **„5“** sekunde **“3 x“** stisnuti tipku **“ON“**. Lampica će bljeskanjem potvrditi postupak.
 - Vraćanje na prijašnje postavke: Uključiti lampicu sa zidnim prekidačem te neposredno nakon toga počevši unutar vremenskog prozora od **„5“** sekunde **“5 x“** stisnuti tipku **“OFF“**. Lampica će bljeskanjem potvrditi postupak.
- Baterije i akumulatori se ne smiju odlagati sa kućnim otpadom. One se moraju, sukladno odredbama nadležnih tijela, odložiti kao posebni otpad. Za to koristite predviđena mjesta prikupljanja.
- Upravljanje svjetiljke putem eksternog prekidača za svjetlo.
 - “1.“ Prekidač svjetla na AUS. Svjetiljka i radio prijemnik su bez funkcije.
 - “2.“ Prekidač svjetla na EIN “→“ prijemnik je aktiviran i svjetiljka se pali. Njome se može upravljati samo putem daljinskog upravljača.
 - “3.“ Prekidač svjetla na EIN (Nakon perioda gašenja od najmanje. 5 sec.). Uključuje se posljedni preko tipke odabrani položaj prekidača.
- Priloženi proizvod radi pri radnoj frekvenciji od **“2,4 GHz“** te sa snagom odašiljanja od **“najviše 7 dBm“**.

ⓘ Sigurnosna uputstva / Molimo Vas pročítajte pažljivo ove informacije pre nego što nastavite instalacijom ili puštanjem u rad ovog proizvoda. Sačuvajte ovo uputstvo za upotrebu za kasniju upotrebu.

- Svetiljke je dozvoljeno da instalira samo stručno osoblje prema važećim propisima o elektro instalacijama.
- Proizvođač ne preuzima nikakvu odgovornost za povrede ili štetu nastalu usled nestručnog rukovanja svjetiljkom.
- Održavanje svetiljki je ograničeno na njihovo površinu. Pri tome ne sme nikakva vlažnost da prodre u priključne prostore ili u delove pod strujnim naponom.
- Pažnja! Pre početka radova na montaži potrebno je isključiti napajanje strujnog voda - isključite napajanje na sklopki, odn. izvucite osigurač. Prekidač je na „Isklj.“ (AUS).
- Pažnja! Pre bušenja otvora za pričvršćivanje proverite da na mestu bušenja ne može doći do oštećenja vodova za gas, vodu ili struju.
- Kod montaže konzole za zid ili plafon potrebno je obratiti pažnju da materijal za pričvršćivanje podesan za dotičnu podlogu i da poseduje odgovarajuću nosivost. U slučaju nestručnog načina povezivanja artikla sa dotičnom podlogom proizvođač neće preuzeti nikakvu odgovornost.
- ⓘ Znak sa precrtanim kontejnerom za otpad na proizvodu ili pakovanju označava da proizvod ne sme da se ukloni sa otpadom iz domaćinstva. Proizvod mora da se nakon veka trajanja dostavi mestu za reciklažu električnog i elektronskog otpada. Molimo Vas informišite se o tome kod vaše lokalne komunalne službe.
- Zaštitna kategorija II ⊞ . Ova svetiljka ima posebnu izolaciju i ne sme da se priključi na zaštitni vod.
- Oznake na priključnim stezaljkama: L = faza N = nula ⊕ = zaštitni provodnik.
- Uvek je potrebno postaviti pokrivne i završne kapice za potrebe zaštite delova koji provode strujni napon.
- Nikada nemojte svetiljku da ostavljate na vlažnoj ili provodljivoj podlozi.
- Obezbedite da ne može da dođe do oštećivanja vodova kod montaže.
- Dozvoljeno je isključivo da se koriste isporučeni pojedinačni delovi, jer u suprotnom gubite svako pravo na garanciju.
- Svetiljka poseduje stepen zaštite **“IP20“** i isključivo je predviđena za upotrebu u unutrašnjim prostorijama privatnih domaćinstava.
- Izvor svetla ove svetiljke ne može da se zameni. Kada je izvor svetlosti dostigao kraj veka trajanja potrebno je zameniti kompletnu svetiljku.
- Izvor svetlosti nije pogodan za osvetljenje prostorija, već je predviđen za upotrebu kao dekor svetlo.
- Odstupanja u boji LED moguća su kod različitih serija. Boja i jačina LED se takode menja tokom veka trajanja.
- Ovaj artikal ne može da se koristi u strujnim kolima koji mogu da se dimuju. Njime može da se upravlja sa priloženim daljinskim upravljačem. Njime može da se upravlja pametnim telefonom putem Bluetooth® veze. Za te potrebe stoji na raspolaganju odgovarajuća aplikacija: **“Briloner Control“**. Ona može da se preuzme u app prodavnici za Apple proizvode u Play-Store za Android proizvode.
- 🔌 Ove svetiljke ne smeju da se ni u kom slučaju pokriju nečim što može da dovede do nagomilavanja toplote ili drugim materijalima.
- Ovaj LED artikal je dozvoljeno koristiti sa priloženim adapterom za struju ili ispred uključenim uređajem.
- Svetiljka sa daljinskim upravljačem
- Ovim **“Briloner Leuchten“** izjavljuje da je tip radio emitera **“3031-016“** u skladu sa smernicom **“2014/53/EU“**. Ceo tekst EU izjave u uskladenosti se nalazi na sledećoj internet adresi: **www.briloner.com/984176-briloner-de-w-Assets/img/konformitaetserklaerung/CE171024-a1.pdf**
- Pre prvog puštanja u rad daljinskog upravljača potrebno je ukloniti zaštitnu traku iz prostora za baterije.
- Funkije artikla koje je moguće izabrati
- Dugme **“ON“** uključuje lampu na poslednje korišćenoj poziciji uključivanja. Dugme **“OFF“** isključuje lampu.
- Funkcije daljinskog upravljača: **“A“** → uključivanje i isključivanje / **“B“** → izbor boje svetla / **“C“** → izbor svetlosnih efekata / **“D“** → 1. Izabranu boju svetla moguće je ovim tasterima pojačati i smanjiti. **“E“** → 1. Prethodno izabrana boja svetla / svetlosni efekat je moguće programirati na ovim tasterima. Dugim pritiskom **“>2 sec.“** na tastere **“DIY₁ oder DIY₂“** se na odgovarajuće mesto memorije memoriše zadnja izabrana boja svetla / efekat svetla. Uspešno obavljeno programiranje se potvrđuje kratkim treptajem sijalice.
- Svetlosni efekti: **“Flash“** = 3 fiksno podešene boje se menjaju. / **“Smooth“** = 3 boje se dinamički menjaju.
- Priloženi daljinski upravljač može da se koristi sa bilo kojim brojem artikala iste serije.
 - Konekcija: Uključite svetiljku na zidnom prekidaču i odmah nakon toga pritisnite taster **“ON“** u roku od **„5“** sekundi **“3 x“**. Svetiljka potvrđuje postupak kratkim paljenjem.
 - :Diskonekcija: Uključite svetiljku na zidnom prekidaču i odmah nakon toga pritisnite taster **“OFF“** u roku od **„5“** sekundi **“5 x“**. Svetiljka potvrđuje postupak kratkim paljenjem.
- Baterije i akumulatori ne smeju da se odlažu u kućni otpad. Oni se moraju ukloniti prema propisima nadležnih službi kao specijalni otpad. Za tu namenu koristite odgovarajuća mesta za sakupljanje.
- Upravljanje svetiljkom putem eksternog prekidača za svetlo.
 - “1.“ Prekidač za svetlo na ISKLJ. svetiljka i prijemnik su bez funkcije.
 - “2.“ Prekidač za svetlo na UKLJ. (EIN) “→“ Prijemnik je aktiviran i svetiljka se pali. Sada je moguće njome upravljati pomoću daljinskog upravljača.
 - “3.“ Prekidač za svetlo na UKLJ. (EIN) (Nakon vremena za isključivanje od min. 5 sec.). Aktivira se zadnji položaj prekidača izabran putem dugmeta daljinskog upravljača.
- Priloženi proizvod ima radnu frekvenciju odn **“2,4 GHz“** i emisionom snagom od **“maks. 7 dBm“**.

Ⓜ Упатства за безбедност / Ве молиме прочитајте ги внимателно овие информации пред да започнете со монтирање или со ракување со овој производ. Зачувајте го ова упатство за употреба за понатамошно консултирање.

1. Светилките смеат да бидат инсталирани само од страна на овластени лица во согласност со важечките правила за електоринсталација.
2. Производителот не презема никаква одговорност за какви било повреди или штети кои можат да настанат како резултат на неправилна употреба на светилката.
3. Одржувањето на светилките е ограничено само на површината на светилките. Притоа, во коморите на приклучокот или проводничките делови до мрежниот напон не смее да навлезе влага.
4. Внимание! Пред да започнете со монтажа, исклучете го напонот на електричната мрежа: исклучете го автоматскиот осигурувач или одвртете го механичкиот осигурувачот. Прекинувачот поставете го на “AUS”.
5. Внимание! Пред дупчење на дупките за прицврстување, осигурајте се дека на местата за дупчење нема проводници за гас, вода или струја, кои можат да се продупчат или оштетат.
6. При монтажа на сид или таван, да се внимава дали материјалот за прицврстување е соодветен за подлогата и дали има соодветни карактеристики за држење на товар. За несоодветно прицврстување на артиклот на одредена подлога, производителот не презема никаква одговорност.
7.  Символот на прецртана корпа за отпадоци на производот или на неговото пакување укажува дека овој производ не смее да се отстранува со домашниот отпад. Наместо тоа, при дотраеност производот треба да се однесе на собирно место за рециклирање на електрична и електронска опрема. Ве молиме во врска со ова прашање контактирајте ја вашата локална општинската администрација.
8. Класа на заштита II  . Оваа светилка е изолирана посебно и не мора да биде поврзана со заштитен проводник.
9. Утврдување на клемите за поврзување: L = фаза N = неутрален проводник (нула)  = заземјување.
10. Покривните заштити и крајните поклопци за проводливите делови на електричната мрежа начелно мора да се постават.
11. Светилката да не се монтира на влажна или проводлива подлога.
12. Внимавајте жиците да не се оштетат при монтажа.
13. Да се користат исклучиво доставените делови. Во спротивно, сите гарантни побарувања ќе бидат поништени.
14. Светилката има степен на заштита “**IP20**“ и е исклучиво наменета за внатрешна употреба во приватни домаќинства.
15. Сијалицата на оваа светилка не може да биде заменета. Ако на сијалицата ѝ истече животниот век, целата сијалица мора да се замени.
16. Оваа сијалица не е наменета за осветлување на просторија, туку е дизајнирана за употреба како декоративно осветлување.
17. Можни се разлики во бојата на LED диодите од различни серии. Бојата и јачината на светлината на LED диодите можат да се разликуваат и во зависност од нивнот животен век.
18. Овој артикл не е наменет за работа со струјни кола со затемнување. Тој може да се управува со приложениот далечински управувач. Тој може да се управува со паметен телефон преку поврзување со Bluetooth®. За оваа намена, достапна е следнава апликација: “**Briloner Control**“. Таа може да се преземе од App-Store за производи на Apple и од Play-Store за производи на Android.
19.  Овие светилки не смеат под никакви околности да се покриваат со термоизолациски или слични материјали.
20. Овие LED-артикли може да се користат единствено со приложениот адаптер или регулатор на напонот на струја.
21. Светилка со далечинско управување
22. Со ова “**Briloner Leuchten**“ изјавува дека типот на радио опрема “**3031-016**“ е според регулативата “**2014/53/EU**“. Целосниот текст на декларацијата на ЕУ за сообразност е достапен на следнава веб-адреса: www.briloner.com/984176-briloner-de-wAssets/img/konformitaetserklaerung/CE171024-a1.pdf
23. Пред употреба на далечинскиот управувач, заштитната лента мора да се отстрани од одделот за батерии.
24. Можност за избор на функциите на артиклот
25. Со копчето “**ON**“ светилката се вклучува со последно употребените поставки. Со копчето “**OFF**“ светилката се исклучува.
26. Функции на далечинското управување: “**A**“ → Вклучување и исклучување / “**B**“ → Избор на боја на светлината / “**C**“ → Избор на светлосни ефекти / “**D**“ → 1. Избраната боја на светлината може со овие копчиња да се засили или пригуши. “**E**“ → 1. Претходно избрана боја на светлината / светлосен ефект може да се програмира на овие копчиња. Притискање и држење “>2 sec.“ на копчето “**DIY1 oder DIY2**“ ја зафаќа соодветната програмска меморија со последната избрана боја на светлината / светлосен ефект. Успешното програмирање се потврдува со кратко трепкање на светилката.
27. Светлосни ефекти: “**Flash**“ = 3 чисти бои се менуваат. / “**Smooth**“ = 3 бои се менуваат динамички.
28. Приложениот далечински управувач може да се програмира за многу артикли од истава серија.
 - а. Програмирање: Вклучете ја светилката преку прекинувачот на сидот и веднаш потоа притиснете го копчето “**ON**“ во временска рамка од „**5**“ секунда “**3 x**“ пати. Светилката ќе го потврди процесот со едно светнување.
 - б. Бришење на програмираното: Вклучете ја светилката преку прекинувачот на сидот и веднаш потоа притиснете го копчето “**OFF**“ во временска рамка од „**5**“ секунда “**5 x**“ пати. Светилката ќе го потврди процесот со едно светнување.
29. Батериите или соларните батерии не смеат да се фрлаат во домашниот отпад. Тие мора да се отстранат како опасен отпад според одредбите од важечките закони. За тоа користете ги назначените места за собирање.
30. Управување со светилката преку надворешен прекинувач.
 - “**1.**“ Прекинувачот на AUS. Светилката и безжичниот приемник немаат функција.
 - “**2.**“ Прекинувач за светлина на EIN “→“ Приемникот е активиран и светлината се вклучува. Таа сега може да се управува со далечинскиот управувач.
 - “**3.**“ Прекинувач за светлина на EIN (откако ќе биде исклучен мин. 5 сек.). Последната избрана позиција за прекинување се вклучува преку копчето на далечинскиот управувач.
31. Приложениот производ работи со фреквенција од “**2,4 GHz**“ и моќност од “**max. 7 dBm**“.

Ⓜ Sigurim / Ju lusim që para se të filloni me instalimin apo operimin e këtij produktit të lexoni me vëmendje këtë informacion . Ju lusim që ta ruani udhëzimin me qëllim që të mundeni më vonë sërish të lexoni.

1. Llambat guxojnë të jenë të instaluar vetëm nga personeli kompetent sipas udhëzimeve të instalimit elektrik.
2. Prodhuesi nuk merr përgjegjësinë për dëmet apo lëndimet të cilat janë krijuar nga mos përdorimi i drejtë i llambave.
3. Mirëmbajtja e llambave bëhet vetëm në pjesën e jashtme. Nuk guxon të hyn lagështi në vendin e kyçjes apo tek fuqia elektrike.
4. Kujdes! Para se të nisni me punën e montimit fuqia elektrike të jetë pa ngarkesa- kyçeni automatën e sigurimit gjegjësisht rrotulloni siguresën. Ndërprerësin vendosni në “FIKJE” .
5. Kujdes! Para se të filloni të shponi vrimat e përforcimit sigurohuni që të mos dëmtoni apo shponi gypat përcjellëse të gazit, ujit apo rrymës.
6. Gjatë montimit të përforcuesit të murit apo tavanit duhet pasur kujdes që materiali i nënshtrësës së përforcimit të jetë i përshtatshëm dhe të ketë mbajtje të përshtatshëm. Për çdo lidhshmëri të gabueshme të artikullit me nënshtrësën e përforcimit nga ana e prodhuesit nuk merret asnjë përgjegjësi.
7.  Simboli me iks mbi shportën e mbeturinave e këtij produktit apo paketimit e ka kuptimin se, ky produkt nuk guxon të hudhet në mbetura të shtëpisë. Produkti do të duhej në fund të skadimit të përdorimit të tij të dërgohet ne vendin për pranimin e reciklimit për aparatet elektrike dhe elektronike. Ju lusim pytni në administratën përkatëse komunale për këtë.
8. Kategoria e mbrojtjes II  . Kjo llambë është e izoluar dhe nuk guxon të jetë e lidhur në përçuesin mbrojtës.
9. Përshkrimi i terminaleve: L = Fazë N =përçuesi neutral  = përçuesi mbrojtës.
10. Kapaku i mbulimit dhe kapaku i fundit për fuqinë elektriket duhet të jenë mirë të montuar.
11. Llamba nuk guxon të jetë e montuar në kate të njomë apo përçuese.
12. Sigurohuni që përçuesit gjatë montimit të mos dëmtohen.
13. Guxoni të përdorni vetëm pjesët e importuar, përndryshe mund të humbni garancionin.
14. LLamba ka shkallën e mbrojtjes “**IP20**“ dhe është kryesisht për përdorimin në ambientet e brendshme shtëpiake.
15. Burimi i ndriçimit të kësaj llambe nuk mund të zëvendësohet. Kur burimi i ndriçimit ka arritur përfundimin e afatit të ndriçimit, do të duhej që të zëvendësohet e tërë llamba komplet.
16. Ky burim ndriçues nuk është i përshtatshëm për ndriçimin e hapërsirës, por është paraparë të përdoret si dekor ndriçues.
17. Janë të mundshme ndryshime të ngjyrës tek LEDe ndryshme Chargen. Ngjyrat e ndriçimit dhe forca e zërit e LED ndryshojnë duke u varur nga afati i kohëzgjatjes së përdorimit.
18. Ky artikull nuk është i përshtatshëm për operacionin me qarkullim të zbehur të rrymës.Ai mund të dirigjohet përmes përdorimit të opcionit të dëshiruar në telekomandë. Ai mund të dirigjohet edhe përmes një Smartphone duke e lidhur me Bluetooth®.Lidhur me këtë qëndron në disponim një Apps përkatës “Briloner Control“. Ky Apps Aplikacion mund të shkarkohet tek App Store për produktet e Apple dhe në Play Store për produktet e Androidit.
19.  Këto llamba nuk guxojnë të jenë të mbuluara me kapakë që ruajnë nxehtësinë apo ndonjë mjet tjetër të ngjashëm.
20. Këto artikuj të LED-it mund të operojnë vetëm tek fuqia elektrike apo tek aparatet me ballast.
21. Llamba me telekomandë
22. Me këtë deklaron “**Briloner Leuchten**“, se pajisja e llojit “**3031-016**“ përputhet me normat e “2014/53EU“. Tekstin e plotë nga Deklarata e konformitetit të Bashkimit European mund ta sharkoni në internet adresën: www.briloner.com/984176-briloner-de-wAssets/img/konformitaetserklaerung/CE171024-a1.pdf
23. Para se të futet telekomanda në përdorim do të duhet të menjahohen shiritat mbrojtës tek vendi i baterisë.
24. Funksionet e zgjedhëshme të artikullit
25. Butoni “**ON**“ ndez dritën me pozitë të ndezjes së fundit të përdorimit. Butoni“**OFF**“ e fik dritën.
26. Funksionet e telekomandës: “**A**“ → Ndezje dhe fikje / “**B**“ → Zgjidhni ngjyrën e llambës / “**C**“ → Zgjidhni efektin e ndriçimit/ “**D**“ → 1. Disa nga gjyrat mund të rregullohen me këto buton regullator ndezje dhe fikje. “**E**“ → 1. Një ngjyrë ndriçimi/efekt ndriçimi që është zgjedhur më parë mund të fiksohet në këtë buton. Shtypja më e gjatë „>2 sek.“ e tastit “**DIY1 ose DIY2**“ e furnizon depozituesin e programit përkatës me ngjyrën e ndriçimit/efektin e ndriçimit që është zgjedhur në fund. Programimi i suksesshëm konfirmohet nga një hapje dhe ndezje e shkurtër e mjetit të ndriçimit.
27. Efektet e ndriçimit: “**Flash**“ = ndryshohen 3 ngjyrat e caktuara. / “**Smooth**“ = në mënyrë dinamike ndryshojnë 3 ngjyrat.
28. Telekomandën mundeni ta lidhni në shumë artikuj të tjerë të cilët janë të serisë së njejtë.
 - a. Kurdisja: Llambën të ndezni me prizë elektrike në mur dhe më pas të shtypni butonin “**ON**“ duke nisur e me një afat kohor prej „**5**“ Sekondave deri “**3x**“. Llamba do të ju konfirmon përmes blicimit.
 - b. Çkurdisja: Llambën të ndezni me prizë elektrike në mur dhe më pas të shtypni butonin “**OFF**“ duke nisur e me një afat kohor prej „**5**“ Sekondave deri “**5x**“. Llamba do të ju konfirmon përmes blicimit.
29. Bateritë apo akut nuk guxoni t'i hidhni tek mbeturinat shtëpiake. Ato duhen të menjahohen sipas përcaktimeve nga ana e administratës përkatëse lidhur me mbeturinat e veçanta. Përdorni për këtë, vendin përkatës të mbledhjes.
30. Dirigjimi i llambës përmes një ndërprerës të jashtme për ndriçim
 - “**1.**“ Ndërprerësin për ndriçim në FIKJE. Llamba dhe funksioni për paranim janë jo funksionale.
 - “**2.**“ Ndërprerësin e llambës në NDEZJE “→“ Pranuesi është i akzivizuar dhe llamba ndizet. Tani ajo mund të dirigjohet me telekomandë.
 - “**3.**“ Ndërprerësin e llambës në NDEZJE (pas një afati të kohëzgjatjes së ndezjes në min. 5 sec.). Përmes butonat e telekomandës do të ndizet pozita e fundit e zgjedhur e ndezjes.
31. Produkti i bashkëngjitur punon me një frekuencë funksionale prej „**2,4 GHz**“ dhe me një kapacitet transmisioni maksimumi prej „**7 dBm**“.