

- (DE)
- (EN)
- (FR)
- (IT)
- (NL)
- (CZ)
- (SK)
- (HU)

Originalbetriebsanleitung

Translation of the original instructions

Traduction du mode d'emploi d'origine

Traduzione del Manuale d'Uso originale

Vertaling van de originele gebruiksaanwijzing

Překlad originálního návodu k provozu

Preklad originálneho návodu na prevádzku

Az eredeti használati utasítás fordítása



AIRPOWER 200/10/5 TY

50083





DEUTSCH

ENGLISH

FRANÇAIS

ITALIANO

NEDERLANDS

CESKY

SLOVENSKY

MAGYAR

Bitte lesen Sie die Gebrauchsanweisung vor Inbetriebnahme sorgfältig durch.

Please read the instructions carefully before starting the machine.

Veillez lire avec soin le mode d'emploi avant la mise en service

Leggere attentamente le istruzioni per l'uso prima di mettere in funzione l'elettrodomestico.

Graag instructies zorgvuldig doorlezen vóórdát u de machine in gebruik neemt.

Před spuštěním stroje si pečlivě pročtěte návod k používání.

Pred prvým použitím prístroja si pozorne prečítajte návod na obsluhu.

Kérjük alaposan olvassa el a tájékoztatót mielőtt a gépet használja.



INBETRIEBNAHME | STARTING-UP THE MACHINE | MISE EN SERVICE | MESSA IN FUNZIONE |
INBEDRIJSTELLING | UVEDENÍ DO PROVOZU | UVEDENIE DO PREVÁDZKY | ÜZEMBE HELYEZÉS _____ **2**

Deutsch **TECHNISCHE DATEN | BESTIMMUNGSGEMÄSSE VERWENDUNG |
SICHERHEITSHINWEISE | WARTUNG | GEWÄHRLEISTUNG | EG-KONFORMITÄTSERKLÄRUNG** | _____ **6**

English TECHNICAL DATA | SPECIFIED CONDITIONS OF USE | SAFETY INSTRUCTIONS |
MAINTENANCE | GUARANTEE | EC-DECLARATION OF CONFORMITY _____ **11**

Français CARACTÉRISTIQUES TECHNIQUES | UTILISATION CONFORME À LA DESTINATION |
CONSIGNES DE SÉCURITÉ | ENTRETIEN | GARANTIE | DÉCLARATION DE CONFORMITÉ CE _____ **16**

Italiano DATI TECNICI | USO IN CONFORMITÀ ALLA DESTINAZIONE | ISTRUZIONI DI SICUREZZA |
MANUTENZIONE | GARANZIA | DICHIARAZIONE DI CONFORMITÀ CE _____ **21**

Nederlands TECHNISCHE GEGEVENS | VOORGESCHREVEN GEBRUIK VAN HET SYSTEEM |
VEILIGHEIDSADVIEZEN | ONDERHOUD | GARANTIE | EG-CONFORMITEITVERKLARING _____ **26**

Cesky TECHNICKÉ ÚDAJE | POUŽITÍ V SOULADU S URČENÍM | BEZPEČNOSTNÍ POKYNY |
ÚDRŽBA | ZÁRUKA | PROHLÁŠENÍ O SHODĚ EU _____ **31**

Slovensky TECHNICKÉ ÚDAJE | POUŽITIE PODĽA PREDPISOV | BEZPEČNOTNÉ POKYNY |
ÚDRZBA | ZÁRUKA | VYHLÁSENIE O ZHODE EÚ _____ **36**

Magyar MŰSZAKI ADATOK | RENDELTETÉS SZERINTI HASZNÁLAT | BIZTONSÁGI
UTASÍTÁSOK | KARBANTARTÁS | JÓTÁLLÁS | AZONOSSÁGI NYILATKOZAT EU _____ **41**

EG-Konformitätserklärung | EC-Declaration of Conformity | Déclaration de conformité CE | Dichiarazione di
conformità CE | EG-Conformiteitverklaring | Prohlášení o shodě EU | Vyhlásenie o zhode EÚ | Azonosságnyilatkozat EU _____ **46**



LIEFERUMFANG | DELIVERED ITEMS | ARTICLES DÉLIVRÉS | VOLUME DELLA FORNITURA |
LEVERINGSOMVANG | OBJEM DODÁVKY | ROZSAH DODÁVKY | SZÁLLÍTÁSI TERJEDELEM



DE Inbetriebnahme
EN Starting-up the machine
FR mise en service
IT Messa in funzione
NL Inbedrijfstelling
CZ Uvedení do provozu
SK Uvedenie do prevádzky
HU Üzembe helyezés



2

DE Betrieb
EN Operation
FR Fonctionnement
IT Esercizio
NL Gebruik
CZ Provoz
SK Prevádzka
HU Üzemeltetés



3-4

DE Reinigung / Wartung
EN Cleaning / Maintenance
FR Nettoyage / Entretien
IT Pulizia / Manutenzione
NL Schoonmaken / Onderhoud
CZ Čištění / Údržba
SK Čistenie / Údržba
HU Tisztítás / Karbantartás



5



DE	Inbetriebnahme
EN	Starting-up the machine
FR	mise en service
IT	Messa in funzione
NL	Inbedrijfstelling
CZ	Uvedení do provozu
SK	Uvedenie do prevádzky
HU	Üzembe helyezés

A

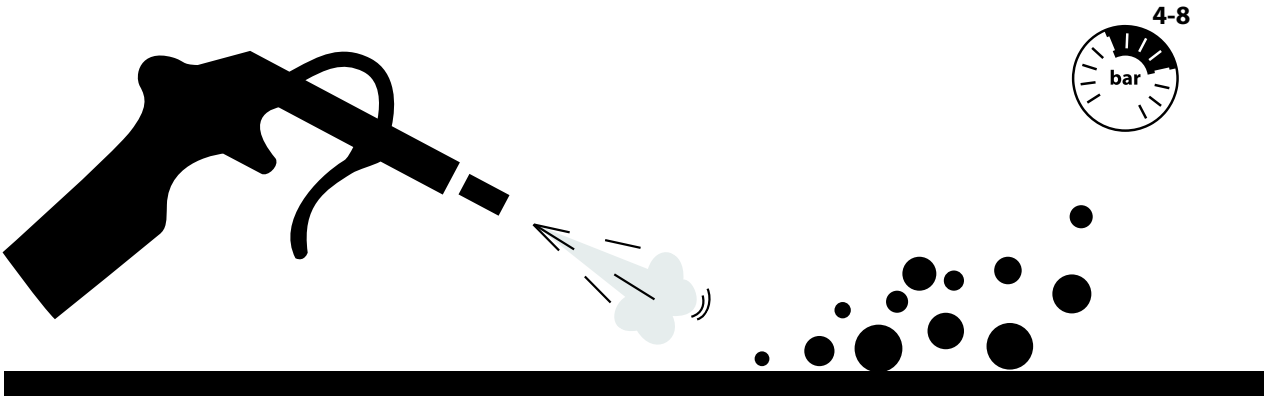

B

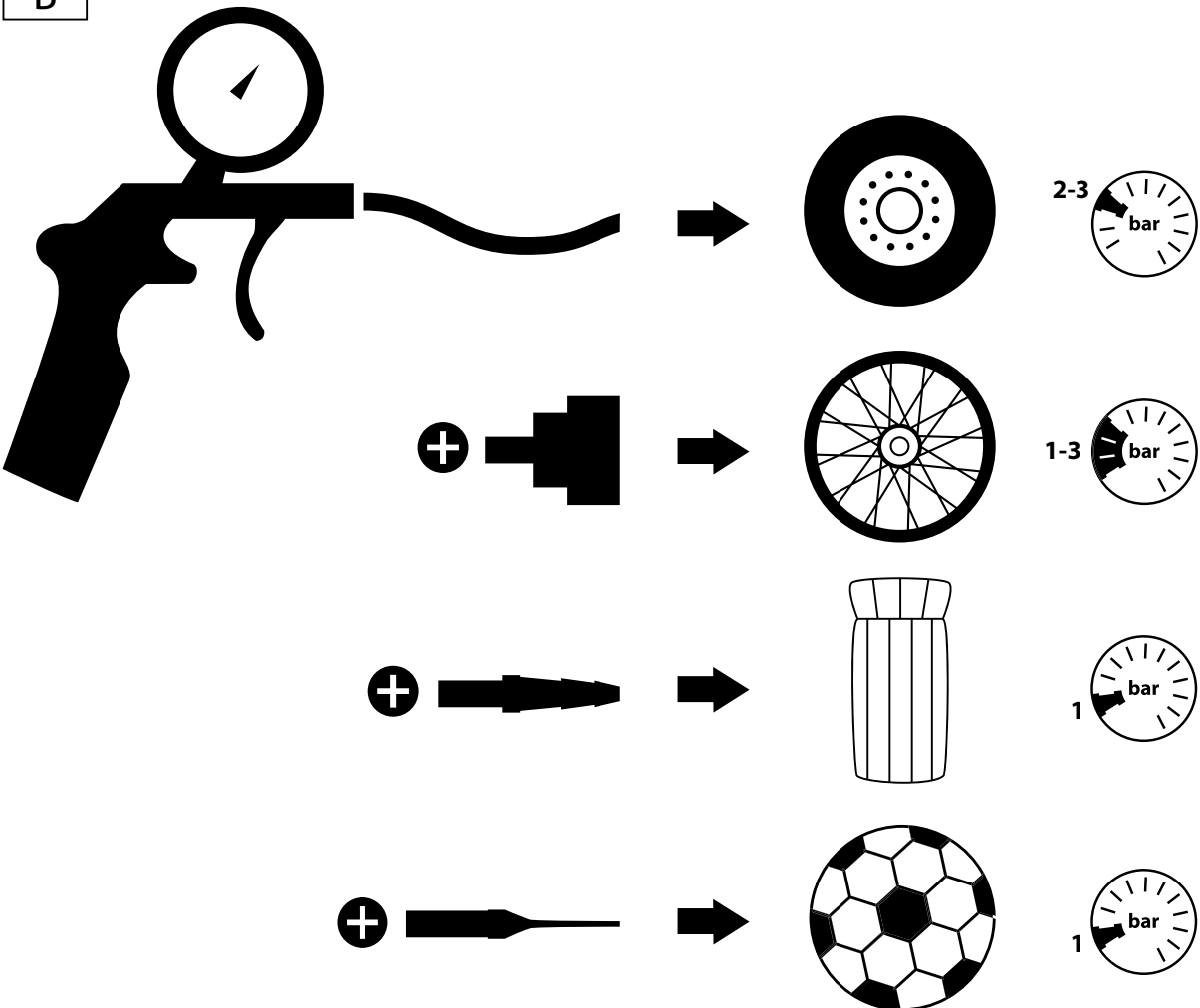

DE Betrieb
EN Operation
FR Fonctionnement
IT Esercizio
NL Gebruik
CZ Provoz
SK Prevádzka
HU Üzemeltetés

START
 3
 STOP

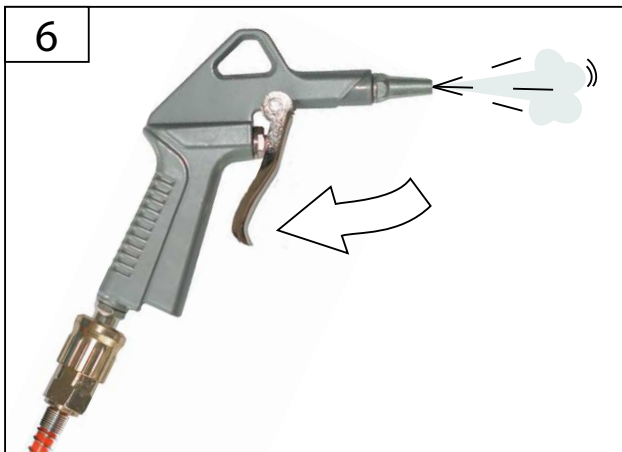
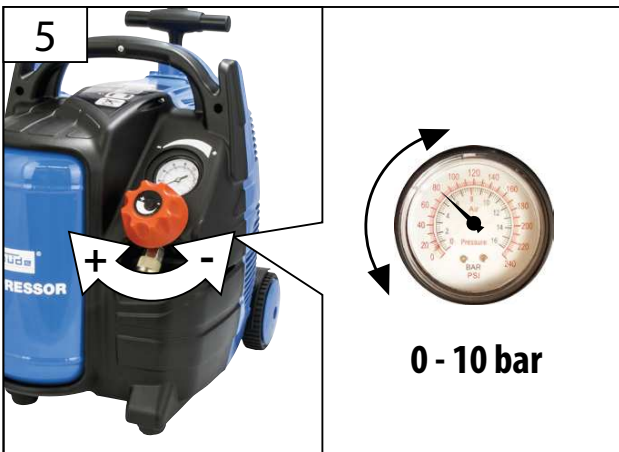
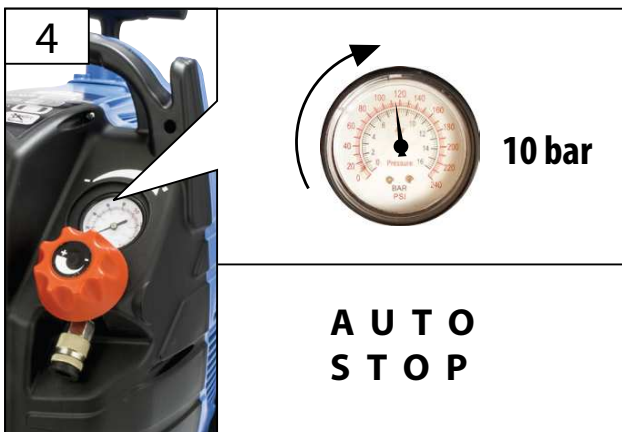
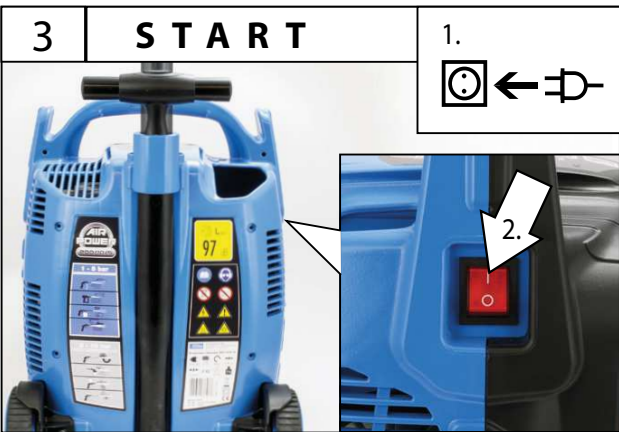
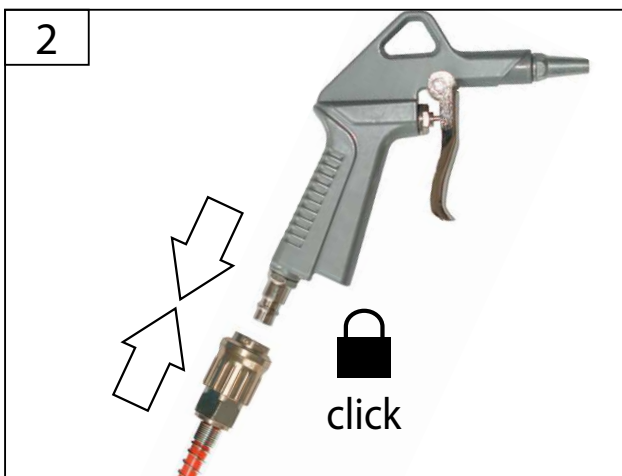
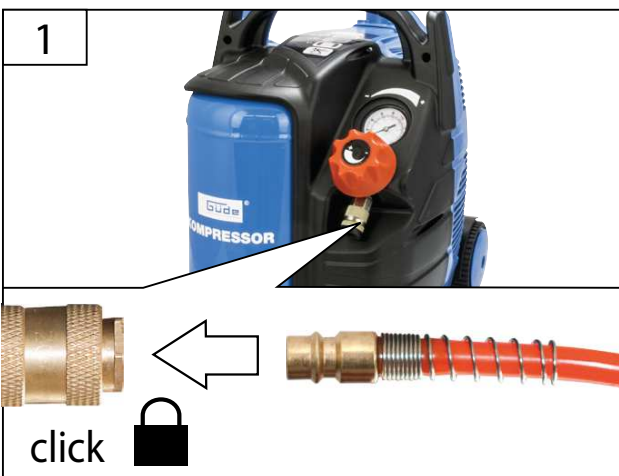

START
3
STOP

DE **Betrieb**
 EN Operation
 FR Fonctionnement
 IT Esercizio
 NL Gebruik
 CZ Provoz
 SK Prevádzka
 HU Üzemeltetés



8 bar



**AUTO
START**

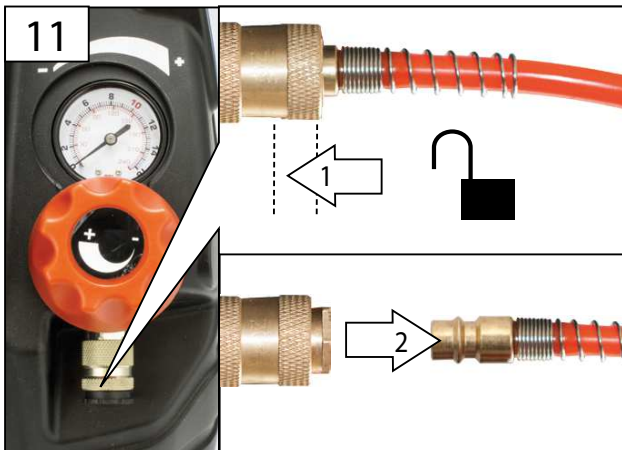
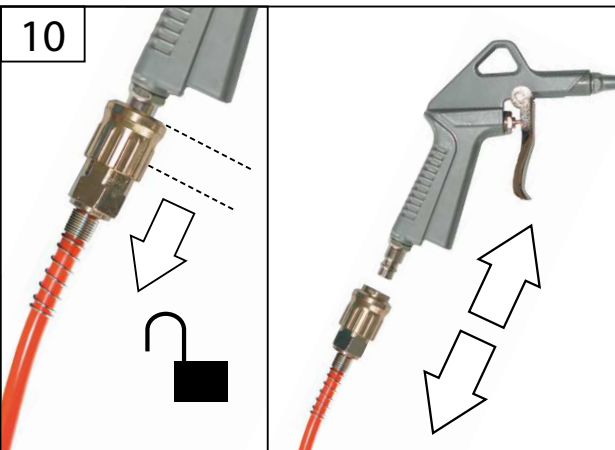
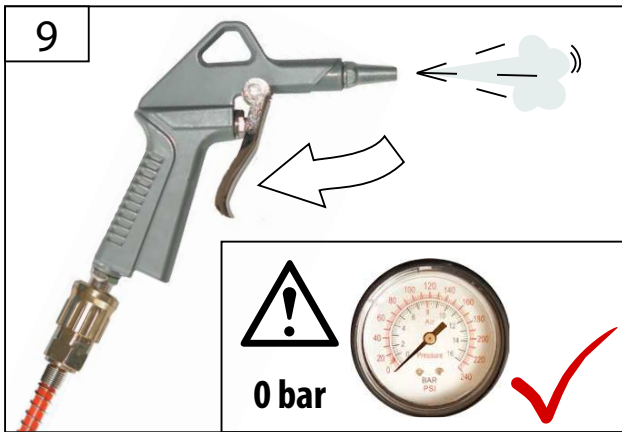
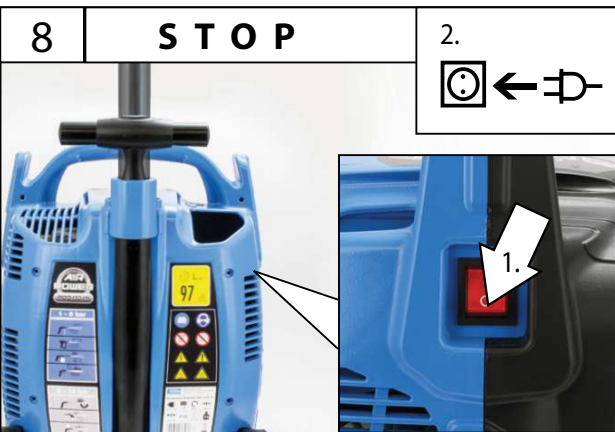

DE Reinigung / Wartung

EN Cleaning / Maintenance

FR Nettoyage / Entretien

IT Pulizia / Manutenzione

NL Schoonmaken / Onderhoud

CZ Čištění / Údržba

SK Čistenie / Údržba

HU Tisztítás / Karbantartás

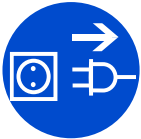
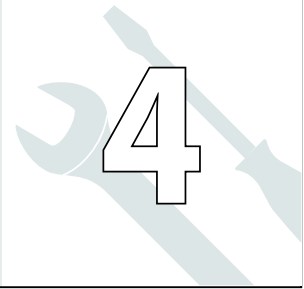
**0 bar****2-4 h**

DE Nach etwa 2-4 Betriebsstunden muss das Kondenswasser, das sich im Tank bildet, entleert werden.

EN After approx. 2-4 hours of use, the condensate that has formed must be drained from the receiver.

FR Après environ 2-4 heures de fonctionnement, vidanger l'eau de condensation qui s'accumule dans le réservoir.

IT Dopo 2-4 ore circa di utilizzo occorre scaricare l'acqua di condensa che si forma dal serbatoio.

NL Na circa 2-4 uur gebruik moet het condenswater dat zich in de tank vormt afgetapt worden.

CZ Přibližně po 2-4 hodinách práce je třeba vypustit kondenzovanou vodu, která se vytvořila v nádrži.





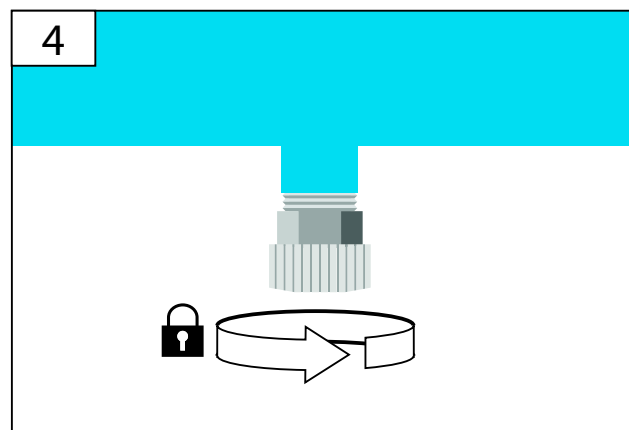
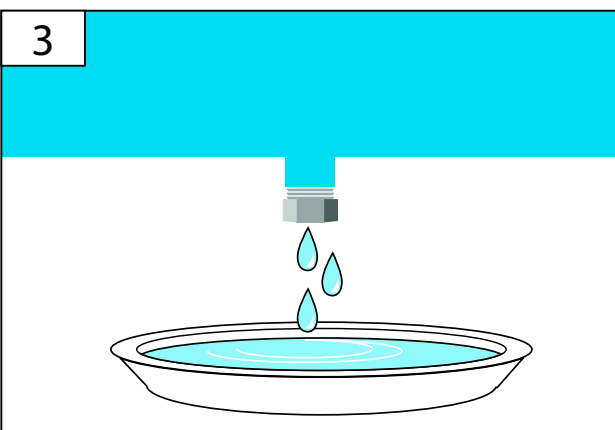
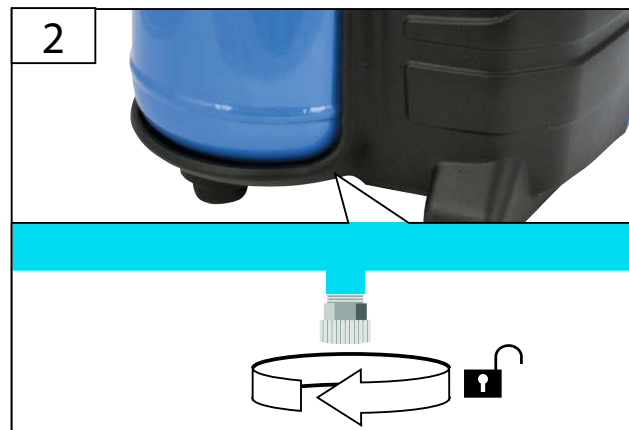
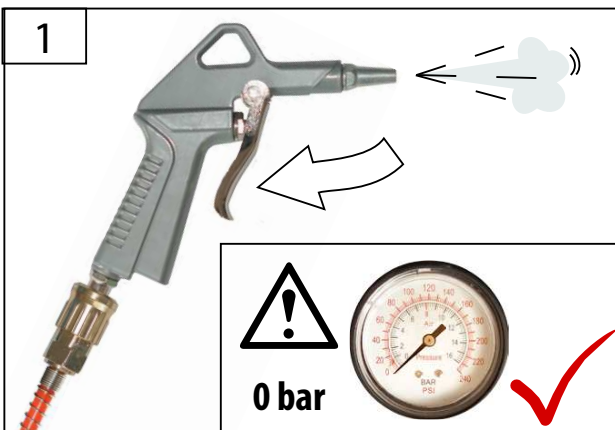

SK Približne po 2-4 hodinách používania kompresora je treba vyprázdniť kondenzačnú vodu, ktorá sa vytvára v nádrži.

HU Kb. 2-4 órás használat után le kell üríteni a tartályban keletkezett kondenzvizet.



Technische Daten

Kompressor AIRPOWER 200/10/5 TY

Artikel-Nr.	50083
 Anschluss	230V~50Hz
 Motorleistung S3/25%	1,1 kW
 Leerlaufdrehzahl	3400 min ⁻¹
 Ansaugleistung	200 l/min
 Abgabeleistung	148 l/min
 Max. Betriebsdruck	10 bar





Benutzen Sie das Gerät erst nachdem Sie die Bedienungsanleitung aufmerksam gelesen und verstanden haben. Beachten Sie alle in der Anleitung aufgeführten Sicherheitshinweise. Verhalten Sie sich verantwortungsvoll gegenüber anderen Personen. Falls über den Anschluss und die Bedienung des Gerätes Zweifel entstehen sollten, wenden Sie sich an den Kundendienst.

Bewahren Sie die gesamte Dokumentation so auf, dass jeder, der den Kompressor benutzt, jederzeit darin nachschlagen kann.



Bestimmungsgemäße Verwendung

Der Kompressor darf ausschließlich zur Druckluftzeugung im Haus- und Hobbybereich verwendet werden. – Unter Berücksichtigung der technischen Daten und Sicherheitshinweise.

 Die von dieser Maschine erzeugte Druckluft ist nicht im Pharma-, Nahrungsmittel- oder Krankenhausbereich verwendbar und darf nicht zur Füllung von Tauchgasflaschen verwendet werden.

 Der Kompressor muss in geeigneten Räumen benutzt werden (gut belüftet, mit einer Raumtemperatur zwischen +5° und +40°C), nie in Präsenz von Staub, Säuren, Dämpfen, explosiven oder entzündlichen Gasen.

Dieses Gerät darf nur wie angegeben bestimmungsgemäß verwendet werden. Bei Nichtbeachtung der Bestimmungen, aus den allgemein gültigen Vorschriften sowie den Bestimmungen aus dieser Anleitung, kann der Hersteller für Schäden nicht verantwortlich gemacht werden.

 Tankinhalt	5 l
 Gewicht	9,8 kg
Schalleistungspegel L _{WA} *	97 dB(A)

*Gemessen nach 2005/88/EC



Sicherheitshinweise

 **GEFAHR! Stromschlag! Es besteht Verletzungsgefahr durch elektrischen Strom!**

 **Der Betrieb ist nur mit Fehlerstrom-Schutzschalter (RCD max. Fehlerstrom 30mA) zulässig.**

Spannung überprüfen. Die auf dem Typenschild angegebenen technischen Daten müssen mit der Spannung des Stromnetzes übereinstimmen.

Den Stecker des Stromkabels an einer Steckdose mit passender Form, Spannung und Frequenz anschließen, die den geltenden Vorschriften entspricht.

Verlängerungskabel dürfen nicht länger als 5 Meter sein und müssen einen Kabelquerschnitt von mindestens 1,5 mm² haben. Von der Verwendung von Verlängerungskabeln mit unterschiedlicher Länge und Querschnitt, sowie von Adaptern und Mehrfachsteckern wird abgeraten.

Vor Inbetriebnahme des Geräts überprüfen, dass das Elektrokabel und/ oder die Steckdose nicht beschädigt sind.

Um Gefährdungen zu vermeiden muss eine beschädigte Netzanschlussleitung durch den Hersteller ersetzt werden. Führen Sie unter keinen Umständen eigenhändige Reparaturen durch.

Der Kompressor darf nicht in Kontakt mit Wasser oder anderen Flüssigkeiten kommen. Außerdem darf der aus den am Kompressor angeschlossenen Werkzeugen austretende Flüssigkeitsstrahl niemals auf den Kompressor selbst gerichtet werden: Das Gerät steht unter Spannung und es könnte zu Stromschlägen oder Kurzschlüssen kommen.

Das Gerät nicht barfuß oder mit nassen Händen und Füßen bedienen.

Nicht am Netzkabel ziehen, um den Stecker aus der Steckdose zu ziehen oder um den Kompressor zu bewegen.

Achtung: Bei einem Stromausfall und darauf folgender Rückkehr der Spannungsversorgung könnte der Kompressor unvermittelt anlaufen.

⚠ Druckluft ist eine potentiell gefährliche Energieform, deshalb muss bei Benutzung des Kompressors und dessen Zubehör unbedingt vorsichtig vorgegangen werden.

Dieses Gerät ist nicht dafür bestimmt, durch Personen (einschließlich Kinder) mit eingeschränkten physischen, sensorischen oder geistigen Fähigkeiten oder mangels Erfahrung/ oder mangels Wissen benutzt zu werden, es sei denn, sie werden durch eine für ihre Sicherheit zuständige Person beaufsichtigt oder erhalten von ihr Anweisungen, wie das Gerät zu benutzen ist.

Kinder sollten beaufsichtigt werden, um sicherzustellen, dass sie nicht mit dem Gerät spielen. Weisen Sie Kinder und unbefugte Personen an sich stets von dem Gerät fern zu halten.

Betreiben Sie den Kompressor niemals unbeaufsichtigt.

Den Druckluft-/Flüssigkeitsstrahl niemals auf Personen, Tiere oder sich selbst richten.

Luftstrahl niemals in Körperöffnungen halten, dies kann tödliche Verletzungen verursachen!

Den Arbeitsbereich stets aufgeräumt halten.

Der laufende Kompressor muss auf einen stabilen Untergrund gestellt werden.

Den Kompressor nur in vertikaler Stellung benutzen.

Achtung! Der Kompressor darf nur mit den dazugehörigen Rädern und Gummipuffern in Betrieb genommen werden.

Während der Benutzung des Kompressors sollte eine Schutzbrille getragen werden, um die Augen vor Fremdkörpern zu schützen, die vom Druckluftstrahl aufgewirbelt werden.

Bei Benutzung von pneumatischem Zubehör möglichst Unfallschutzkleidung tragen.

Zwischen dem Kompressor und dem Arbeitsbereich immer einen Sicherheitsabstand von mindestens 4 Metern einhalten.

Achtung! Peitschender Druckluftschlauch beim Öffnen der Schnellkupplung! - Druckluftschlauch festhalten.

Den Kompressor immer nur am Handgriff befördern.

Die Verwendung der Druckluft zu den verschiedenen vorgesehenen Zwecken (Aufblasen, Pneumatikwerkzeuge, Lackieren, Waschen mit Reinigern nur auf Wasserbasis, Heften usw.) setzt die Kenntnis und die Befolgung der jeweiligen spezifischen Vorschriften.

ten.

Dieser Kompressor wurde für einen Intervallbetrieb wie auf dem Schild der technischen Daten angegeben konstruiert (S3-25 bedeutet z. B. 2,5 Minuten Betrieb und 7,5 Minuten Stillstand), um einer Überhitzung des Elektromotors vorzubeugen. Im Fall einer Überhitzung schaltet sich die Wärmeschutzvorrichtung des Motors ein, die automatisch die Stromzufuhr unterbricht. Ist die normale Betriebstemperatur wieder hergestellt, schaltet sich der Motor automatisch wieder ein.

Achtung! Den Kompressor niemals über den Netzstecker Ein- bzw. ausschalten. Immer den EIN/AUS-Schalter betätigen.

Lassen Sie den Kompressor nicht über Nacht eingeschaltet, das Gerät könnte zur Gefahrenquelle werden.

Am Ende des Arbeitstages immer am Ein- /Ausschalter ausschalten, Kessel entleeren und den Kompressor von der Stromzufuhr trennen.

Achtung: Wenn das Kondenswasser nicht entleert wird, kann der Tank korrodieren. Dadurch wird sein Fassungsvermögen eingeschränkt und die Sicherheit beeinträchtigt.

Bitte beachten Sie, dass das Kondenswasser umweltgerecht entsorgt werden muss.

Das Gerät nicht der Witterung (Regen, Sonne, Nebel, Schnee) aussetzen.

Wenn der Kompressor im Außenbereich benützt wird, muss er nach Gebrauch an einem überdachten Ort oder in einem geschlossenen Raum verstaut werden.

Bei Regen oder schlechtem Wetter darf der Kompressor nicht im Außenbereich verwendet werden!

Keine entflammaren Gegenstände oder Gegenstände aus Nylon und Stoff in die Nähe und/oder auf den Kompressor stellen.

Die Luftansaugöffnungen am Kompressor nicht zudecken.

Der Kompressor darf nicht zu gewerblichen Zwecken in ein Fahrzeug eingebaut werden ohne vorherige Abnahme durch einen Sachverständigen!

Der Kompressor unterliegt bei gewerblicher Nutzung einer Prüfung vor Erstinbetriebnahme durch einen Sachverständigen. Diese Prüfung muss durch den Betreiber veranlasst werden. (gemäß BetrSichV §§17 Nr. 25 (Betriebssicherheitsverordnung))

Achtung! Für den Einbau in automatische Anlagen, sind geeignete Alarm bzw. Sicherheitseinrichtungen für den Fall eines Stromausfalls oder einer Fehlfunktion oder evtl. Ausfall des Kompressors zu installieren. (z.B. Fütterungsanlagen etc.)

Bewahren Sie unbenutzte Maschinen und Werkzeuge

sicher an einem trockenen Ort, außerhalb der Reichweite von Kindern auf.

Betrieb von Druckluft-Werkzeugen

Um einen einwandfreien und zuverlässigen Betrieb von rotierenden und schlagenden Druckluftwerkzeugen wie zB. Schlagschrauber, Tacker oder Nagler usw zu gewährleisten, muss die Druckluft zwingend über einen Öler oder eine Wartungseinheit gefiltert bzw mit Öl versorgt werden.

Zum Lackieren sollte in jedem Fall ein Filterwasserabscheider verwendet werden.

Zur Auswahl von geeigneten Druckluftwerkzeugen ist unbedingt der Luftverbrauch des Werkzeugs und die effektive Liefermenge des Kompressors zu beachten.

(Druckluft-Werkzeuge und Zubehör finden sie unter www.guede.com)

Anforderungen an den Bediener

Der Bediener muss vor Gebrauch des Gerätes aufmerksam die Bedienungsanleitung gelesen und verstanden haben.

Qualifikation: Außer einer ausführlichen Einweisung durch eine sachkundige Person ist keine spezielle Qualifikation für den Gebrauch des Gerätes notwendig.

Mindestalter: Das Gerät darf nur von Personen betrieben werden, die das 16. Lebensjahr vollendet haben. Eine Ausnahme stellt die Benutzung als Jugendlicher dar, wenn die Benutzung im Zuge einer Berufsausbildung zur Erreichung der Fertigkeit unter Aufsicht eines Ausbilders erfolgt.

Schulung: Die Benutzung des Gerätes bedarf lediglich einer entsprechenden Unterweisung durch eine Sachkundige Person bzw. die Bedienungsanleitung. Eine spezielle Schulung ist nicht notwendig.

Verhalten im Notfall

Leiten Sie die der Verletzung entsprechend notwendigen Erste Hilfe Maßnahmen ein und fordern Sie schnellst möglich qualifizierte ärztliche Hilfe an. Bewahren Sie den Verletzten vor weiteren Schädigungen und stellen Sie diesen ruhig. Für einen eventuell eintretenden Unfall sollte immer ein Verbandskasten nach DIN 13164 am Arbeitsplatz griffbereit vorhanden sein. Dem Verbandskasten entnommenes Material ist sofort wieder aufzufüllen.

Wenn Sie Hilfe anfordern, machen Sie folgende Angaben:

1. Ort des Unfalls
2. Art des Unfalls

3. Zahl der Verletzten
4. Art der Verletzungen

Wartung

⚠ Vor Durchführung jeglicher Arbeiten am Gerät immer den Stecker aus der Steckdose ziehen.

Das angeschlossene Zubehör im Leerlauf benutzen, bis keine Druckluft mehr im Tank ist.

Führen Sie vor Benutzung stets eine Sichtprüfung durch, um festzustellen, ob das Gerät, insbesondere Netzkabel und Stecker, beschädigt ist.

Sicherheitsventil auf Funktion prüfen

Das Gerät darf nicht benutzt werden falls es beschädigt ist oder die Sicherheitseinrichtungen defekt sind.

Falls das Gerät defekt ist, hat die Reparatur ausschließlich durch den Kundendienst zu erfolgen.

Nur Originalzubehör und Originalersatzteile verwenden.

Die Maschine und deren Komponenten nicht mit Lösemittel, entzündlichen oder giftigen Flüssigkeiten reinigen. Zum Reinigen nur ein feuchtes Tuch benutzen.



Ölfrei

Kein Auffüllen von Öl für den Betrieb notwendig

Nur ein regelmäßig gewartetes und gut gepflegtes Gerät kann ein zufriedenstellendes Hilfsmittel sein. Wartungs- und Pflegemängel können zu unvorhersehbaren Unfällen und Verletzungen führen.

Bei Bedarf finden Sie die Ersatzteilliste im Internet unter www.guede.com.

Gewährleistung

Die Gewährleistung erstreckt sich ausschließlich auf Mängel, die auf Material- oder Herstellungsfehler zurückzuführen sind. Bei Geltendmachung eines Mangels im Sinne der Gewährleistung ist der original Kaufbeleg mit Verkaufsdatum beizufügen.

Von der Gewährleistung ausgeschlossen sind unsachgemäße Anwendungen, wie z. B. Überlastung des Gerätes, Gewaltanwendung, Beschädigungen durch Fremdeinwirkung oder durch Fremdkörper. Nichtbeachtung der Gebrauchs- und Aufbauanlei-

tung und normaler Verschleiß sind ebenfalls von der Gewährleistung ausgeschlossen.

Service

Sie haben technische Fragen? Eine Reklamation? Benötigen Ersatzteile oder eine Bedienungsanleitung? Auf der Homepage der Firma Güde GmbH & Co. KG (www.guede.com) im Bereich Service helfen wir Ihnen schnell und unbürokratisch weiter. Bitte helfen Sie uns Ihnen zu helfen. Um Ihr Gerät im Reklamationsfall identifizieren zu können benötigen wir die Seriennummer sowie Artikelnummer und Baujahr. Alle diese Daten finden Sie auf dem Typenschild. Um diese Daten stets zur Hand zu haben, tragen Sie diese bitte unten ein.

Seriennummer:

Artikelnummer:

Baujahr:

Symbole



Bedienungsanleitung lesen!



Vor Durchführung jeglicher Arbeiten am Gerät immer den Stecker aus der Steckdose ziehen.



Schutzbrille tragen!
Gehörschutz tragen!



Vor Nässe schützen
Die Maschine nicht dem Regen aussetzen.



Am Kabel ziehen / transportieren verboten



Warnung/Achtung!



Achtung, elektrische Spannung



Achtung heiße Oberfläche!
Verbrennungsgefahr!



Gefahr durch automatischen Anlauf



Warnung vor wegschleudernden Teilen



Abstand von Personen!
Achten Sie darauf, dass sich keine Personen im Gefahrenbereich aufhalten.



Schadhafte und/oder zu entsorgende elektrische oder elektronische Geräte müssen an den dafür vorgesehenen Recycling-Stellen abgegeben werden.



Vor Nässe schützen

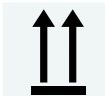







Packungsorientierung Oben

Fehlerbehebung

Störung	Ursache	Abhilfe
Kompressor läuft beim Einschalten nicht an	Behälterdruck ist größer als Einschaltdruck	Druck aus Behälter ablassen, bis der Druckschalter automatisch einschaltet
	Stromversorgung fehlerhaft	Stromzufuhr von befähigter Person prüfen lassen
	Druckschalter defekt	Druckschalter von befähigter Person (Güde Service) wechseln lassen
	Kohlen verschlissen	Kohlen austauschen
Kompressor läuft bei Erreichen des Einschaltdrucks kurz an bzw. brummt und schaltet dann automatisch ab	Netzanschlussleitung hat unzulässige Länge oder der Leitungsquerschnitt ist zu gering	Netzanschlusslänge und Leitungsquerschnitt prüfen
Kompressor läuft kontinuierlich durch	Ansaugfilter ist stark verschmutzt	Ansaugfilter reinigen oder erneuern
	Druckluftwerkzeuge haben zu hohen Luftverbrauch	Luftverbrauch des Druckluftwerkzeugs prüfen; Druckluft-Fachhändler aufsuchen
	Leckage am Kompressor	Leckage lokalisieren, Güde Service verständigen
	Druckluftleitung undicht	Güde Service verständigen
	Kondensatablassventil geöffnet oder fehlt	Schließen bzw. Einsetzen
Kompressor schaltet häufig ein	Sehr viel Kondensat im Druckbehälter	Kondensat ablassen
	Kompressor überlastet	
Sicherheitsventil bläst ab	Behälterdruck ist höher als der eingestellte Ausschaltdruck	Druckschalter von befähigter Person (Güde Service) neu einstellen / erneuern lassen
	Sicherheitsventil ist defekt	Sicherheitsventil erneuern oder Güde Service aufsuchen
Kompressoraggregat wird zu heiß	Zuluft ist nicht ausreichend	Sicherstellen, dass ausreichend Be- und Entlüftung gewährleistet ist (Mindestabstand von der Wand 40 cm)
	Kühlrippen am Zylinder (Zylinderkopf) verschmutzt	Kühlrippen am Zylinder (Zylinderkopf) reinigen
	Einsatzdauer zu lang	Kompressor abschalten
Kompressoraggregat ist überhitzt und der Kompressor schaltet ab	Kompressoraggregat ist überlastet	Güde Service verständigen
	Kompressoraggregat ist defekt	Güde Service verständigen
	Am Kompressoraggregat liegt Unterspannung vor	Güde Service verständigen
	Umgebungstemperatur > 35°C	

Technical Data

Compressor AIRPOWER 200/10/5 TY

Art. No	50083
 Service connection.....	230V~50Hz
 Motor output S3/25%.....	1,1 kW
 Idle speed	3400 min ⁻¹
 Suction capacity	200 l/min
 Free air delivery.....	148 l/min
 Max. working pressure.....	10 bar



Read and understand the operating instructions before using the appliance. Abide by all the safety measures stated in the service manual. Act responsibly toward third parties.

In case of any doubts about connection and operation refer please to our customer center

Preserve all the documentation so that anyone who uses the compressor can consult this beforehand.

Specified Conditions Of Use

The compressor can only be used for the production of compressed air to be used at home and by handymen. – Respecting technical data and safety precautions.



 The compressed air produced by the compressor cannot not be used for pharmaceutical, food or medical purposes or to fill the air bottles of scuba divers.

 The compressor must be used in a suitable environment (well ventilated with an ambient temperature of between +5°C and +40°C) and never in places with dust, acids, vapors, explosive or flammable gases.

Do not use this product in any other way as stated for normal use. Not observing general regulations in force and instructions from this manual does not make the manufacturer liable for damages.

Safety instructions

 **WARNING! Electric shock! There is a risk of an injury caused by electric shock!**

 tank capacity	5 l
 Weight.....	9,8 kg
Sound power level L _{WA} *	97 dB(A)

*Measured according to 2005/88/EC



 **Operation is only allowed with a safety switch against stray current (RCD max. stray current of 30mA).**

Check the voltage. Technical data given on the type label must correspond with electric network voltage.

Insert the plug of the electrical cable in a socket of suitable shape, voltage and frequency complying with current regulations.

Use extension cables with a maximum length of 5 meters and with a cable cross-section of not less than 1.5 mm². Use of extension cables of different length and cross-section and also of adapters and multiple sockets should be avoided.

Check the cable and/or socket for damages before the appliance putting into operation.

To avoid danger, a damaged mains supply pipe must be replaced by the manufacturer. Do not under any circumstances attempt any repair yourself.

Never let the compressor come into contact with water or other liquids and never direct the jet of liquids sprayed by tools connected to the compressor towards the compressor: as the appliance is live, this could cause electrocution or short-circuits.

Never use the appliance with bare feet or wet hands or feet.

Never yank the power cable to disconnect the plug from the power outlet or to move the compressor.

Warning: the compressor may restart when power is restored following a blackout.

 **Compressed air is a potentially dangerous form of energy; always take great care when using the compressor and its accessories.**

This device is not intended for use by persons (including children) with limited physical, sensory or mental capabilities or without the necessary lack experience or knowledge unless they are supervised by a person who is responsible for their safety or were instructed

by that person in how to use the device.

Children should be supervised to ensure that they do not play with the device. Always keep children and unauthorised persons out of reach of the appliance.

Never use the compressor without being supervised.

Never direct the jet of air towards persons, animals or your body.

Never keep the air flow in body holes as that could lead to fatal injuries!

Keep the work area free.

When operating, the compressor must be placed on a stable surface.

The compressor must be used in a vertical position only.

Caution! The compressor may only be used with appropriate wheels and rubber bumps.

Safety goggles should be worn when using the compressor in order to protect the eyes against any foreign bodies lifted by the jet of air.

If possible, when using air-powered accessories, wear safety clothing.

Always maintain a safety distance of at least 4 meters between the compressor and the work area.

Caution! The pneumatic hose may lash you when the quick-acting coupling is opened! The pneumatic hose should be held by hand.

Always use the handle to move the compressor.

When using compressed air, you must know and comply with the safety precautions to be adopted for each type of application (inflation, airpowered tools, painting, washing with water-based detergents only, clinching, etc.).

When using compressed air, you must know and comply with the safety precautions to be adopted for each type of application (inflation, airpowered tools, painting, washing with water-based detergents only, clinching, etc.).

Caution! Never switch the compressor on or off using the plug. Pressure switch to be pressed at all times.

Do not leave the compressor on over night as it could become a source of danger.

At the end of your working day, switch the appliance off, release the air jet and unplug the compressor.

Warning: if the water that condenses is not drained, it may corrode the receiver, reducing its capacity and impairing safety.

As it is a contaminating product, condensate must be DISPOSED of in accordance with laws on protection of the environment and current legislation.

Never leave the appliance exposed to adverse wea-

ther conditions (rain, sun, fog, snow).

If this compressor is used outdoors, always remember to stow it after use in a covered or closed place.

Never use the compressor outdoors in rain or bad weather.

Do not place flammable or nylon/fabric objects close to and/or on the compressor.

Do not cover the air inlets on the compressor.

The compressor must not be fitted in a vehicle for industrial purposes without an inspection by an expert!

If the compressor is used for industrial purposes, it must be checked by an expert before putting into operation for the first time. Such check must be ordered by the operator (under BetrSichV Section 17 No. 25 – operation safety regulation)

Caution! When fitted in automatic equipment, it is necessary to install appropriate alarm or warning devices in case of power outage or malfunction or compressor (e.g. feed line, etc.) failure.

To guarantee perfect and reliable operation of the rotary and percussive pneumatic tools such as impact wrenches, staplers or nailers, etc., the compressed air must be supplied filtered - with oil via the lubricator or maintenance unit

A filtered water separator should be used for varnishing in any case.

To select a suitable pneumatic tool, the tool air consumption and the compressor effective amount delivered must necessarily be considered.

(Pneumatic tools and accessory equipment can be found at www.guede.com)

Requirements for operating staff

The operating staff must carefully read the Operating Instructions before using the appliance.

Qualification: Apart from the detailed instructions by a professional, no special qualification is necessary for appliance using.

Minimum age: Persons over 16 years of age can only work on the appliance. An exception includes youngsters trained in order to reach knowledge under supervision of the trainer during occupational education.

Training: Using the appliance only requires corresponding training by a professional or the Operating Instructions. No special training is necessary.

Emergency procedure

Conduct a first-aid procedure adequate to the injury and summon qualified medical attendance as quickly as possible. Protect the injured person from further harm and calm them down. For the sake of eventual accident, in accordance with DIN 13164, a workplace has to be fitted with a first-aid kit. It is essential to replace any used material in the first-aid kit immediately after it has been used.

If you seek help, state the following pieces of information:

1. Accident site
2. Accident type
3. Number of injured persons
4. Injury type(s)

Maintenance

⚠ Before carrying out any work on the machine, disconnect the plug from the socket.

Run the accessory connected dry until there is no more air in the receiver.

Prior to every use, visually check the machine to rule out any defects, in particular on the power cable and the plug.

Safety valve Functional check

The machine must not be used under any circumstances if the machine or the safety devices are damaged.

Use only original accessories and original spare parts.

Never clean the machine and its components with solvents, flammable or toxic liquids. Use only a damp cloth for cleaning.



Oil-free

No need to add oil for operation

Only a regularly maintained and treated appliance can serve as a satisfactory aid. Insufficient maintenance and care can lead to unforeseen accidents and injuries.

If necessary, a list of spare parts can be found at www.guede.com.

Guarantee

The guarantee solely covers inadequacies caused by material defect or manufacturing defect. Original payment voucher with the sales date needs to be submitted for any claim in the guarantee period.

The guarantee does not cover any unauthorised use such as appliance overloading, use of violence, damage as a result of any unauthorised interference or caused by foreign items. Failing to follow the operating and assembly instructions and common wear are also not included in the guarantee.

Service

Do you have any technical questions? Any claim? Do you need any spare parts or operating instructions? We will quickly help you and without needless bureaucracy at our web pages at www.guede.com in the Servicing part. Please help us be able to help you. In order to identify your device in case of claim we need the serial No., product No. and year of production. All this data can be found on the type label. Please enter it here for future reference:

Serial No.:

Art. No:

Year of production:

Symbols



Read the Operating Instructions!



Before carrying out any work on the machine, disconnect the plug from the socket.



Wear eye protective goggles!
Wear ear protectors!



Protect against humidity
Never expose tool to rain.



Cable pulling / transport prohibited



Warning/caution!



Dangerous voltage



Caution - hot surface!
Warning, hot surfaces!



Danger - automatic control (closed loop)



Warning against thrown-off items



Keep distance of persons!
Observe to keep out of dangerous zone



Any damaged or disposed electric or electronic devices must be delivered to appropriate collection centres.



Protect against humidity









This side up

Failure removal

Defect	Causes	Measure
Compressor not starting after being switched on	Pressure in the air jet exceeds the closing pressure	Release the pressure in the air jet so that the pressure switch gets automatically switched on
	Defective supply	Have the current supply checked by an authorised person
	Defective pressure switch	Have the pressure switch replaced by an authorised person (Güde service centre)
	Worn carbons	Replace the carbons
After reaching the closed pressure, the compressor runs or buzzes for a short time and then switches off automatically	Electric cable is too long or its cross section is too small	Check the length and cross section of the electric cable
Compressor running constantly	Suction filter is very dirty	Clean or replace the suction filter
	Pneumatic tools have high air consumption	Check the pneumatic tool air consumption; seek an authorised compressed air dealer
	Leaking on the compressor	Localise the leaking, contact the Güde service centre
	Compressed-air pipeline leaking	Contact the Güde service centre
	Drain valve is open or missing	Close or insert the drain valve
Compressor gets started too often	Too much condensate in the air jet	Drain the condensate
	Compressor is overloaded	
Safety valve blowing off	Pressure in the air jet exceeds the set cut-off pressure	Have the pressure switch adjusted/replaced by an authorised person (Güde service centre)
	Safety valve is defective	Replace the safety valve or contact the Güde service centre
Compressor getting warm too much	Air supply is not sufficient	Make sure sufficient air supply and outlet (minimum distance from wall is 40 cm) is provided
	Cooling fins on the cylinder (cylinder head) are dirty	Clean the cooling fins on the cylinder (cylinder head)
	Too long time of appliance operation	Switch the compressor off
Compressor being overheated and keeps switching off	Compressor is overloaded	Contact the Güde service centre
	Compressor is defective	Contact the Güde service centre
	Compressor under undervoltage	Contact the Güde service centre
	Outdoor temperature of 35°C	

Caractéristiques Techniques

Compresseur AIRPOWER 200/10/5 TY

N° de commande.....	50083
 Alimentation.....	230V~50Hz
 Puissance du moteur S3/25%.....	1,1 kW
 Nombre de tours lors de la marche à vide	3400 min ⁻¹
 Capacité d'aspiration	200 l/min
 Débit effectif	148 l/min
 Pression de service max.....	10 bar





Lisez attentivement ce mode d'emploi avant la première utilisation de la pompe et assurez-vous de l'avoir bien compris. Respectez toutes les consignes de sécurité figurant dans le mode d'emploi. Comportez vous de façon responsable vis-à-vis d'autres personnes. Si vous avez des doutes en ce qui concerne le branchement et l'utilisation de l'appareil, contactez le service clients.

Conserver l'ensemble de la documentation, afin que tout utilisateur du compresseur puisse la consulter.



Utilisation Conforme à la destination

Le compresseur peut être utilisé exclusivement à la production d'air comprimé pour utilisation domestique et bricoleurs. – Compte tenu des caractéristiques techniques et consignes de sécurité

 L'air comprimé produit par cet appareil n'est pas utilisable dans les domaines pharmaceutique, alimentaire ou hospitalier; de même, il ne peut être utilisé pour remplir les bouteilles utilisées dans la plongée sous-marine.

 Le compresseur doit être utilisé dans des endroits appropriés (bonne ventilation, température ambiante comprise entre +5°C et +40°C), totalement exempts de poussières, d'acides, de vapeurs, de gaz explosifs ou inflammables.

Ce dispositif peut être utilisé uniquement dans le but indiqué. Le fabricant décline toute responsabilité en cas de non respect des dispositions des règles en vigueur et des dispositions indiquées dans ce mode d'emploi.

 Volume du réservoir.....	5 l
 Poids	9,8 kg
Niveau d'intensité acoustique L _{WA} *	97 dB(A)

*Mesuré selon 2005/88/EC



Consignes de sécurité

 **ATTENTION ! Électrocution! Il existe un risque d'électrocution!**

 **Le fonctionnement est autorisé uniquement avec un disjoncteur différentiel (RCD courant de défaut maximal 30mA).**

Contrôlez la tension. Les caractéristiques techniques figurant sur la plaque signalétique doivent correspondre à la tension du secteur électrique.

Brancher la fiche du câble électrique dans une prise compatible en termes de forme, de tension et de fréquence, conformément aux normes en vigueur.

Utiliser des rallonges du câble électrique d'une longueur maximum de 5 mètres et ayant une section du câble non inférieure à 1,5 mm². L'utilisation de rallonges de longueur et section différentes, d'adaptateurs et de prises multiples, est fortement déconseillée.

Avant de mettre l'appareil en marche, contrôlez si le câble électrique et/ou la fiche ne sont pas endommagés.

Dans le but d'éviter des risques d'accident, il est nécessaire de faire remplacer un câble d'alimentation endommagé par le fabricant. Ne réparez jamais l'appareil vous-même.

Ne pas mettre le compresseur en contact avec de l'eau ou d'autres liquides. Ne pas diriger vers le compresseur le jet des liquides pulvérisés par des outils branchés sur le compresseur lui-même: l'appareil étant sous tension, il existe des risques d'électrocution ou de court-circuit.

Ne pas utiliser l'appareil, les pieds et/ou les mains mouillés.

Ne pas tirer le câble d'alimentation pour débrancher la fiche de la prise électrique ou pour déplacer le compresseur.

Attention: le compresseur pourrait redémarrer de manière inopinée en cas de rétablissement du courant après une coupure électrique.

⚠ L'air comprimé étant une forme d'énergie potentiellement dangereuse, il est nécessaire d'utiliser le compresseur et ses accessoires avec une extrême prudence.

Cet appareil n'est pas destiné à être utilisé par des personnes (y compris des enfants) dont les capacités physiques, sensorielles ou psychiques sont limitées ou dont les expériences ou connaissances ne sont pas suffisantes, à moins que ces personnes ne soient surveillées par une personne responsable de leur sécurité ou si ces personnes aient reçu des instructions sur la manière de manipuler l'appareil.

Les enfants devraient être surveillés pour s'assurer qu'ils ne jouent pas avec l'appareil. Éloignez les enfants et les personnes non autorisées de l'appareil.

Ne laissez jamais l'appareil sans surveillance.

Ne jamais diriger le jet d'air/de liquides vers des personnes, des animaux ou vers soi-même.

Ne dirigez jamais le jet d'air vers les ouvertures corporelles, il pourrait provoquer des blessures mortelles !

Veillez à ce que la zone de travail soit dégagée.

Lorsqu'il est en marche, le compresseur doit reposer sur un appui stable.

Utiliser le compresseur exclusivement en position verticale.

Attention ! Le compresseur peut être utilisé uniquement avec les roues adéquates et les pare-chocs en caoutchouc.

Le port de lunettes de sécurité est conseillé pendant le fonctionnement de l'appareil, afin de protéger les yeux contre les projections de corps étrangers soulevés par le jet d'air comprimé.

Dans la mesure du possible, porter des équipements individuels de protection lors de l'utilisation des accessoires pneumatiques.

Toujours respecter une distance de sécurité d'au moins 4 mètres entre le compresseur et la zone de travail.

Attention ! Lors de l'ouverture du raccord rapide, le tuyau pneumatique peut vous donner un coup! – Maintenez le tuyau pneumatique.

Utiliser exclusivement la poignée pour déplacer le compresseur.

L'utilisation de l'air comprimé pour les différentes applications prévues (gonflage, outils pneumatiques, peinture, lavage avec des détergents à base aqueuse seulement, agrafage, etc.), implique la connaissance et le respect des normes prescrites au cas par cas.

Ce compresseur a été réalisé pour fonctionner avec le rapport d'intermittence spécifié sur la plaquette des caractéristiques techniques (par exemple, S3-25 signifie 2,5 minutes de fonctionnement et 7,5 minutes d'arrêt), afin d'éviter une surchauffe excessive du moteur électrique. Au cas où ce rapport ne serait pas respecté, la protection thermique dont le moteur est pourvu interviendra automatiquement, en coupant le courant électrique dès que la température devient trop élevée. Le moteur redémarrera automatiquement dès le rétablissement des conditions normales de fonctionnement.

Attention ! Ne mettez jamais en marche ou n'arrêtez jamais le compresseur à l'aide de la fiche. Appuyez toujours sur l'interrupteur à pression.

Ne laissez jamais le compresseur branché au secteur pendant la nuit, car il peut devenir source de danger.

À la fin de la journée de travail, il est nécessaire de toujours arrêter le compresseur à l'aide de l'interrupteur ON/OFF, de vider le réservoir à air et de le débrancher du secteur.

Attention : si elle n'est pas évacuée, l'eau de condensation peut corroder le réservoir, en limitant sa capacité et en compromettant sa sécurité.

S'agissant d'un produit polluant, l'eau de condensation doit être traitée et évacuée dans le respect de l'environnement et des lois en vigueur en la matière.

Ne pas laisser l'appareil exposé aux agents atmosphériques (pluie, soleil, brouillard, neige).

En cas d'emploi du compresseur à l'extérieur, toujours le ranger dans un lieu couvert ou clos après son utilisation.

Ne jamais utiliser le compresseur à l'extérieur en cas de pluie ou de conditions météorologiques adverses.

Ne pas placer d'objets inflammables ou en nylon et tissu à proximité et/ou sur le compresseur.

Ne pas recouvrir les prises d'air situées sur le compresseur.

Il est interdit de monter le compresseur dans un véhicule à un but industriel sans réception réalisée par un spécialiste !

Lorsque le compresseur est utilisé à des fins industrielles, il doit être contrôlé par un spécialiste avant la première mise en marche. Ce contrôle doit être ordonné par l'exploitant (selon BetrSichV §§17 n° 25 (règlement sur la sécurité de fonctionnement))

Attention ! Lors du montage dans des dispositifs automatiques, il est nécessaire d'installer des dispositifs d'avertissement ou de sécurité adéquats en cas de coupure de courant ou de fonctionnement défectueux ou de panne du compresseur (lignes d'alimentation)

Afin d'assurer un fonctionnement parfait et fiable des outils rotatifs et pneumatiques à chocs tels que clés à chocs, agrafeuses ou cloueuses, l'air comprimé doit être amené par le graisseur ou l'unité d'entretien obligatoirement filtré ou avec de l'huile.

Pour le vernissage devrait être utilisé dans tous les cas un séparateur d'eau filtrée.

Lors du choix d'un outil pneumatique adéquat, il est nécessaire de prendre en considération la consommation d'air de l'outil et la quantité délivrée effective du compresseur.

(Vous trouverez les outils et accessoires pneumatiques sur www.guede.com)

Opérateur

L'opérateur doit lire attentivement la notice avant d'utiliser l'appareil.

Qualification: Mis à part l'instruction détaillée par un spécialiste, aucune autre qualification spécifique n'est requise.

Âge minimal: L'appareil peut être utilisé uniquement par des personnes de plus de 16 ans. Exception faite des adolescents manipulant l'appareil dans le cadre de l'enseignement professionnel sous la surveillance du formateur.

Formation: L'utilisation de l'appareil nécessite uniquement l'instruction par un spécialiste, éventuellement par la notice. Une formation spéciale n'est pas nécessaire.

Conduite en cas d'urgence

Effectuez les premiers gestes de secours et appelez rapidement les premiers secours. Protégez le blessé d'autres blessures et calmez-le. Pour des raisons de risque d'accident, le lieu de travail doit être équipé d'une armoire à pharmacie selon DIN 13164. Il est nécessaire de compléter immédiatement le matériel pris dans l'armoire à pharmacie.

Si vous appelez les secours, fournissez les renseignements suivants:

1. Lieu d'accident
2. Type d'accident
3. Nombre de blessés
4. Type de blessure

Entretien

⚠ Avant de procéder à n'importe quelle intervention sur l'appareil, débranchez la fiche du câble d'alimentation de la prise.

S'assurer que le compresseur est hors tension avant de brancher les accessoires.

Avant chaque utilisation, effectuer un contrôle visuel afin de détecter d'éventuelles détériorations de l'appareil et notamment du câble d'alimentation et de sa fiche.

Soupape de sécurité contrôle de la fonction

Ne pas mettre en marche la pompe en cas de détériorations constatées sur la pompe ou sur les dispositifs de sécurité.

Les réparations d'un appareil défectueux doivent être réalisées exclusivement par le service après-vente.

Utiliser uniquement des accessoires et des pièces de rechange d'origine.

Ne pas nettoyer l'appareil et ses composants à l'aide de solvants et de liquides inflammables ou toxiques. Utiliser uniquement un chiffon humide, en veillant d'abord à ce que la fiche soit débranchée de la prise électrique.



Sans huile

Il n'est pas nécessaire de verser de l'huile pour le fonctionnement.

Seul un appareil régulièrement entretenu et traité peut donner satisfaction. Un entretien insuffisant peut engendrer des accidents et des blessures

En cas de besoin, vous trouverez la liste de pièce détachées sur les pages web www.guede.com.

Garantie

La garantie concerne exclusivement les imperfections provoquées par le défaut du matériel ou le défaut de fabrication. En cas de réclamation pendant la durée de la garantie, il est nécessaire de joindre l'original du justificatif d'achat avec la date d'achat.

La garantie n'inclut pas une utilisation incompétente telle que surcharge de l'appareil, utilisation de la force, endommagement par intervention étrangère ou objets étrangers. Le non respect du mode d'emploi et du mode de montage ainsi que l'usure normale ne sont pas non plus inclus dans la garantie.

Service

Vous avez des questions techniques ? Une réclamation ? Vous avez besoin de pièces détachées ou d'un mode d'emploi ? Nous vous aiderons rapidement et sans bureaucratie inutile par l'intermédiaire de nos pages Web www.guede.com dans la rubrique Service. Aidez-nous pour que nous puissions vous aider. Pour identifier votre appareil en cas de réclamation, nous avons besoin du numéro de série, numéro de produit et l'année de fabrication. Toutes ces informations se trouvent sur la plaque signalétique. Pour avoir ces informations toujours à portée de main, veuillez les inscrire ici :

Numéro de série:

Numéro de commande :

Année de fabrication:



Distance des personnes!
Veuillez à ce que personne ne se trouve dans la zone dangereuse.



Déposez les appareils électriques ou électroniques défectueux et/ou destinés à liquidation au centre de ramassage correspondant.



Protégez de l'humidité



Sens de pose

Symboles



Lisez le mode d'emploi avant l'utilisation.!



Avant toute intervention sur la pompe, retirez d'abord la fiche du câble d'alimentation de la prise



Portez des lunettes de protection!
Portez une protection auditive!



Protégez de l'humidité
Ne pas exposer la machine à la pluie.



Défense de tirer sur le câble / de transporter l'appareil par le câble



Avertissement / attention!



Attention: présence de courant électrique



Attention - surface chaude !
Risque de brûlures!



Risque de démarrage automatique









Avertissement – éjection d'objets

Résolution d'une panne

Panne	Cause	Mesures
Le compresseur ne démarre pas après la mise en marche	Pression dans le réservoir à air supérieure à la pression de démarrage.	Videz la pression du réservoir à air de façon à ce que l'interrupteur à pression se mette automatiquement en marche.
	Alimentation défectueuse	Faites contrôler l'amenée d'air par une personne autorisée.
	Interrupteur à pression défectueux.	Faites remplacer l'interrupteur à pression par une personne autorisée (service Güde)
	Charbons usés	Remplacez les charbons
Le compresseur démarre pour une courte durée après l'obtention de la pression de démarrage ou bourdonne puis s'arrête automatiquement	Câble électrique trop long ou section du câble trop petite	Contrôlez la longueur et la section du câble électrique
Le compresseur tourne en continu	Filtre d'aspiration très encrassé	Nettoyez ou remplacez le filtre d'aspiration
	Consommation d'air de l'outil pneumatique trop importante	Contrôlez la consommation d'air de l'outil pneumatique; contactez un vendeur agréé d'air comprimé
	Défaut d'étanchéité du compresseur	Localisez l'endroit de défaut d'étanchéité et informez le service Güde
	Défaut d'étanchéité du tuyau pneumatique	Informez le service Güde
	Robinet de purge ouvert ou absent	Fermez ou montez
Le compresseur se met souvent en marche	Trop de condensat dans le réservoir à air	Videz le condensat
	Compresseur surchargé	
Soupape de sécurité souffle	Pression dans le réservoir à air supérieure à la pression d'arrêt réglée	Faites à nouveau régler/remplacer l'interrupteur à pression par une personne agréée (service Güde)
	Soupape de sécurité défectueuse	Remplacez la soupape de sécurité ou contactez le service Güde
Compresseur chauffe de trop	Air d'entrée insuffisant	Veillez à une amenée et une évacuation de l'air suffisante (distance minimale du mur 40 cm)
	Ailettes de refroidissement sur le cylindre (tête de cylindre) encrassées	Nettoyez les ailettes de refroidissement sur le cylindre (tête de cylindre)
	Durée d'utilisation trop longue	Arrêtez le compresseur
Le compresseur surchauffe et s'arrête	Compresseur surchargé	Informez le service Güde
	Compresseur défectueux	Informez le service Güde
	Compresseur en sous-tension	Informez le service Güde
	Température ambiante 35°C	

Dati Tecnici

compressore AIRPOWER 200/10/5 TY

Cod. ord.:.....	50083
 Allacciamento.....	230V~50Hz
 Potenza del motore S3/25%	1,1 kW
 Numero dei giri a vuoto.....	3400 min ⁻¹
 Potenza di aspirazione	200 l/min
 Quantità effettiva fornita.....	148 l/min
 Quantità effettiva fornita.....	10 bar



Usare l'apparecchio solo dopo aver letto con attenzione e capito le istruzioni per l'uso. Rispettare tutte le istruzioni di sicurezza riportate nel Manuale. Comportarsi con cura verso le altre persone. In caso dei dubbi sul collegamento ed uso dell'apparecchio, rivolgersi cortesemente al CAT. Conservare tutta la documentazione in modo che chiunque utilizzi il compressore possa preventivamente consultarla.

Uso in conformità alla destinazione

Il compressore può essere utilizzato esclusivamente per la produzione di aria compressa ad uso domestico e per hobbisti. – Con riferimento ai dati tecnici ed alle istruzioni di sicurezza



 L'aria compressa prodotta da questa macchina non è utilizzabile in campo, alimentare o ospedaliero e non può essere utilizzata per riempire bombole da immersione.

 Il compressore deve essere utilizzato in ambienti idonei (ben aerati, con temperatura ambiente compresa fra +5°C e +40°C) e mai in presenza di, acidi, vapori, gas esplosivi o infiammabili.

Questo impianto può essere utilizzato solo per lo scopo indicato. All'inadempimento delle istituzioni delle direttive generalmente valide e delle istituzioni nel presente Manuale il costruttore non assume alcuna responsabilità dei danni.

Istruzioni di sicurezza

 **ATTENZIONE! La scossa elettrica! Esiste il rischio dell'infortunio dalla scossa elettrica!**

 Volume del serbatoio	5 l
 Peso.....	9,8 kg
Potenza della rumorosità L _{WA} *	97 dB(A)

*Misurato conf. 2005/88/EC



 **L'esercizio è ammesso solo con l'interruttore di sicurezza alla corrente falsa (RCD max. corrente falsa 30 mA).**

Controllare la tensione. Dati tecnici indicati sulla targhetta devono corrispondere alla tensione di rete.

Inserire la spina del cavo elettrico in una presa idonea per forma, tensione frequenza e conforme alle normative vigenti.

Utilizzare prolunghe del cavo elettrico di lunghezza massima di 5 metri e con sezione del cavo non inferiore a 1,5 mm². Si sconsiglia l'uso di prolunghe diverse per lunghezza e sezione nonché adattatori e prese multiple.

Prima di mettere in funzione l'apparecchio, controllare che non sia danneggiato il cavo elettrico e/o la presa

Per evitare i pericoli dell'infortunio, il cavo d'alimentazione danneggiato deve essere sostituito dal produttore. In nessun caso si dovranno effettuare riparazioni in proprio.

Non far entrare il compressore in contatto con l'acqua o altri liquidi, evitando inoltre con cura di non dirigere mai il getto di liquidi, spruzzati da utensili collegati al compressore, verso il compressore stesso: l'apparecchio è tensione e potrebbero verificarsi folgorazioni o cortocircuiti.

Non usare l'apparecchio a piedi nudi o con mani e piedi bagnati.

Non tirare il cavo di alimentazione per staccare la spina dalla presa o per il compressore.

Attenzione: il compressore potrebbe ripartire in caso di black-out e successivo ripristino di tensione.

 **L'aria compressa è una forma di energia potenzialmente pericolosa, pertanto è necessario usare estrema cautela utilizzando il compressore e gli accessori.**

Il presente apparecchio non è destinato all'uso da parte di persone (bambini compresi) con capacità fisiche, sensoriali o mentali limitate o con scarsa esperienza e scarso livello di conoscenza, salvo che vengano sorvegliate da una persona responsabile per la loro sicurezza o che abbiano ricevute istruzioni da quest'ultima su come usare l'apparecchio.

I bambini dovrebbero essere sorvegliati per accertarsi che non giochino con l'apparecchio. Tenere sempre i bambini e le persone non adatte fuori la portata dell'apparecchio.

Mai utilizzare il compressore senza la sorveglianza.

Non dirigere mai il getto di aria/liquidi verso persone, animali o verso il corpo.

Mai soffiare negli orifizi ciò potrebbe provocare gli incidenti mortali!

Tenere sgombra l'area di lavoro.

Il compressore in funzione deve essere posizionato su un appoggio stabile.

Utilizzare il compressore unicamente in posizione verticale.

Attenzione! Il compressore può essere utilizzato solo con le ruote adatte e paraurti di gomma.

È consigliato l'uso di occhiali protettivi durante l'utilizzo per proteggere gli da corpi estranei sollevati dal getto di aria compressa.

Utilizzando gli accessori pneumatici indossare possibilmente abbigliamento .

Mantenere sempre una distanza di sicurezza di almeno 2 metri tra il e la zona di lavoro.

Attenzione! All'apertura del raccordo rapido potreste subire l'urto dal flessibile pneumatico! - Reggere il flessibile pneumatico.

Usare sempre e solo la maniglia per spostare il compressore.

L'utilizzo dell'aria compressa nei diversi usi previsti (gonfiaggio, utensili pneumatici, verniciatura, lavaggio con detergenti solo a base acquosa, , ecc.) comporta la conoscenza ed il rispetto delle norme previste nei singoli casi.

Questo compressore è costruito per funzionare con un rapporto di intermittenza specificato sulla targhetta dati tecnici, (ad esempio S3- 15 significa 1,5 minuti di lavoro e 8,5 minuti di fermata) onde evitare un eccessivo surriscaldamento del motore elettrico. Nel caso ciò si dovesse , interverrebbe la protezione termica di cui il motore è dotato interrompendo automaticamente la corrente elettrica quando la temperatura è troppo elevata. Al ritorno delle condizioni normali di temperatura il motore si riavvia automaticamente.

Attenzione! Mai accendere oppure spegnere il compressore tramite la spina. Premere sempre l'interruttore a pressione.

Non lasciare il compressore in marcia durante la notte perché può costituire la fonte del pericolo.

Alla fine del giorno di lavoro spegnerlo con ON/OFF, scaricare il polmone e sconnettere il compressore dalla rete.

Attenzione: l'acqua che si condensa, se non scaricata, può corrodere il serbatoio, limitandone la capacità e pregiudicandone la sicurezza.

Lo SMALTIMENTO della condensa deve avvenire nel rispetto della tutela dell'ambiente e delle leggi in vigore, trattandosi di prodotto inquinante.

Non lasciare esposto l'apparecchio agli agenti atmosferici (pioggia, sole, nebbia, neve).

Se questo compressore dovesse essere utilizzato in ambiente esterno, l'uso ricordarsi sempre di riporlo in un luogo coperto o chiuso.

Non utilizzare mai il compressore all'esterno in caso di pioggia o di metereologiche avverse.

Non posizionare oggetti infiammabili o oggetti in nylon e stoffa vicino e/o compressore.

Non coprire le prese d'aria sul compressore.

Il compressore non deve essere montato nel veicolo per uso industriale e senza la consegna eseguita dal professionista!

In caso che il compressore dovrà essere usato per gli scopi industriali occorre far controllarlo prima dal professionista. Tal controllo è in cura dell'Esercente (secondo BetrSichV §§ 17 n. 25 Direttive sulla sicurezza dell'esercizio)

Attenzione! Al montaggio negli impianti automatici devono essere installati i dispositivi d'allarme e di sicurezza per caso di mancanza della corrente oppure il malfunzionamento e/o arresto del compressore. (es. linee di foraggiere)

Al fine di garantire un funzionamento perfetto ed affidabile dell'utensile pneumatico rotante e battente quali ad es. avvitatori battenti, chiodatrici o cucitrici, ecc., l'aria compressa deve passare necessariamente attraverso il lubrificatore o unità di manutenzione dove viene filtrata e ci viene aggiunto dell'olio.

In ogni caso, per la verniciatura dovrebbe essere utilizzato uno separatore dell'acqua filtrata.

Nella scelta di giusto utensile pneumatico occorre assolutamente prendere in considerazione il consumo dell'aria dell'utensile e la quantità effettivamente fornita dal compressore.

(Per utensili pneumatici ed accessori consultare il sito www.guede.com)

Requisiti all'operatore

L'operatore è obbligato, prima di usare la macchina, leggere attentamente il Manuale d'Uso.

Qualifica: Oltre le istruzioni dettagliate del professionista, per uso della macchina non è necessaria alcuna qualifica speciale.

Età minima: Possono lavorare con l'apparecchio solo le persone che hanno raggiunto 16 anni.

L'eccezione rappresenta lo sfruttamento dei minorenni per lo scopo dell'addestramento professionale per raggiungere la pratica sotto controllo dell'istruttore.

Istruzioni: L'uso dell'apparecchio richiede solo le adeguate istruzioni del professionista rispettivamente leggere il Manuale d'Uso. Non sono necessarie le istruzioni speciali.

Comportamento in caso d'emergenza

Applicare il pronto soccorso relativo all'incidente e rivolgersi più rapidamente al medico qualificato. Proteggere il ferito agli ulteriori incidenti e tranquillizzarlo. Con riferimento alla DIN 13164, il luogo di lavoro deve essere sempre dotato della cassetta di pronto soccorso per eventuali incidenti. Il materiale utilizzato deve essere aggiunto immediatamente.

In caso di richiesta del pronto soccorso comunicare le seguenti informazioni:

1. Luogo dell'incidente
2. Tipo dell'incidente
3. Numero dei feriti
4. Tipo della ferita

Manutenzione

⚠ Prima di eseguire i lavori di qualsiasi tipo sulla pompa sconnettere prima sempre la spina dalla presa di rete.

Utilizzare a vuoto l'accessorio collegato fino a che non rimanga più aria compressa nel serbatoio.

Prima di ogni uso effettuare un controllo visivo ed accertarsi che la pompa, in particolare il cavo di rete e la spina, non siano danneggiati. .

Valvola di sicurezza Verifica del funzionamento

In caso dei danni sulla pompa oppure sui dispositivi di sicurezza della stessa, la pompa non deve essere utilizzata..

In caso di apparecchio difettoso, la riparazione deve essere eseguita dal CAT.

Utilizzare solo gli accessori e ricambi originali.

Non pulire la macchina e i suoi componenti con

solventi, liquidi infiammabili o tossici. Impiegare solamente un panno umido.



Senza olio

Per il funzionamento non occorre rabboccare l'olio

Solo l'apparecchio periodicamente mantenuto e curato può essere un'aiutante soddisfacente. La manutenzione e cura mancanti possono portare agli incidenti e ferite inaspettabili.

In caso di necessità consultare la lista dei ricambi sul sito www.guede.com.

Garanzia

La garanzia include esclusivamente gli inconvenienti dovuti dal difetto del materiale oppure dal difetto dalla produzione. Per la contestazione in garanzia occorre allegare l'originale del documento d'acquisto riportante la data di vendita.

La garanzia non include l'uso profano, es. sovraccarico dell'apparecchio, manomissione, danni dall'intervento estero oppure dagli oggetti. La garanzia non include anche l'inosservanza del Manuale d'Uso, del montaggio e l'usura normale.

Servizio

Avete le domande tecniche? Contestazioni? Avete bisogno dei ricambi oppure del Manuale d'Uso? Sul nostro sito <http://www.guede.com/support>, nel settore Servizio, Vi aiuteremo velocemente ed in via non burocratica. Ci dareste la mano, per favore, per poter aiutar Vi? Per poter identificare il Vostro apparecchio nel caso di contestazione abbiamo bisogno del numero di serie, cod. ord. e l'anno di produzione. Tutte queste indicazioni troverete sulla targhetta della macchina. Per avere questi dati sempre disponibili, indicarli qui sotto, per favore:

N° serie:

Cod. ord.:

Anno di produzione:

Simboli

Prima dell'uso leggere il Manuale d'Uso!



Prima di eseguire lavori di qualsiasi tipo sull'apparecchio levare sempre la spina dalla presa di corrente.



Utilizzare gli occhiali di protezione!
Utilizzare le protezioni dell'udito!



Proteggere all'umidità
Non esporre la macchina alla pioggia.



E' vietato tirare il cavo / trasporto sul cavo



Avviso/attenzione!



Attenzione corrente elettrica



Attenzione – superficie calda!
Pericolo di scottature!



Pericolo avviamento automatico



Avviso agli oggetti lanciati



Distanza dalle persone!
Attendersi a che non stia nessuno nella zona pericolosa.



Gli apparecchi elettrici/elettronici difettosi e/o da smaltire devono essere consegnati ai centri autorizzati.



Proteggere all'umidità









L'imballo deve essere rivolto verso alto

Rimozione del difetto

Guasto	Causa	Provvedimenti
Il compressore in accensione non parte	La pressione nel polmone supera la pressione d'accensione.	Scaricare la pressione dal polmone in modo che il contattore a pressione si attiva automaticamente
	Alimentazione difettosa	L'alimentazione della corrente far controllare dalla persona adatta
	Contattore a pressione difettoso	Far aggiustare/sostituire la valvola di sicurezza dalla persona autorizzata (CAT Güde)
	Carboncini esausti	Cambiare i carboncini
Raggiunta la pressione d'accensione, il compressore parte per tempo breve / ronza e poi si spegne automaticamente	Il cavo d'alimentazione troppo lungo oppure con la sezione troppo piccola.	Controllare la lunghezza e la sezione del cavo elettrico
Compressore marcia continuamente	Filtro d'aspirazione troppo sporco	Pulire il filtro d'aspirazione oppure sostituirlo
	L'attrezzo pneumatico ha il consumo dell'aria troppo alto	Controllare il consumo d'aria dell'attrezzo pneumatico; rivolgersi al venditore autorizzato
	Perdite sul compressore	Localizzare le perdite ed informare CAT Güde
	Tubazione pneumatica non tiene	Informare CAT Güde
	Aperta la valvola di scarico oppure mance	Chiudere / montare
Compressore s'accende spesso	Troppa condensa nel polmone	Scaricare la condensa
	Compressore sovraccaricato	
Scarica la valvola di sicurezza	La pressione nel polmone supera la pressione di spegnimento impostata	Far aggiustare/sostituire la valvola di sicurezza dalla persona autorizzata (CAT Güde)
	Valvola di sicurezza difettosa	Sostituire la valvola di sicurezza oppure rivolgersi al CAT Güde
Compressore si scalda troppo	Non è sufficiente l'aria d'alimentazione	Assicurare che sia garantito l'afflusso e deflusso sufficiente dell'aria (distanza minima dal muro 40 cm)
	Le alette di raffreddamento sul cilindro (testa del cilindro) sono sporche	Pulire le alette di raffreddamento sul cilindro (testa del cilindro)
	Periodo dell'uso troppo lungo	Spegnere il compressore
Compressore surriscaldato e spegne	Compressore sovraccaricato	Informare CAT Güde
	Compressore difettoso	Informare CAT Güde
	Compressore in sottotensione	Informare CAT Güde
	Temperatura dell'ambiente 35°C	

Technische Gegevens

Compressor AIRPOWER 200/10/5 TY

Artikel-Nr.	50083
 Aansluiting	230V~50Hz
 Motorvermogen S3/25%.....	1,1 kW
 Onbelast toerental.....	3400 min ⁻¹
 Aanzuigvermogen.....	200 l/min
 Effectief geleverd volume	148 l/min
 max. bedrijfsdruk.....	10 bar



Gebruik het apparaat pas nadat u de gebruiksaanwijzing gelezen en begrepen hebt. Let op alle, in de gebruiksaanwijzing aangegeven, veiligheidsinstructies. Gedraagt u zich verantwoord tegenover andere personen.

Indien betreffende de aansluiting en het bedienen van het apparaat twijfels ontstaan, kunt u zich tot de klantendienst wenden.

Bewaar alle documentatie zodat iedereen die de compressor gebruikt, deze documentatie van te voren kan raadplegen.



Voorgeschreven Gebruik Van Het System

De compressor mag uitsluitend voor het produceren van perslucht thuis en op hobbygebied gebruikt worden. – Rekening houdend met de technische gegevens en veiligheidsinstructies

 De door de machine geproduceerde perslucht mag niet gebruikt worden voor farmaceutische of medische toepassingen of voor levensmiddelen en mag niet gebruikt worden om zuurstofflessen voor duikers te vullen.

 De compressor moet gebruikt worden in geschikte ruimten (met goede ventilatie, omgevingstemperatuur begrepen tussen +5°C en +40°C) en nooit bij aanwezigheid van explosieve of ontvlambare stoffen, zuren, dampen of gassen.

Dit apparaat uitsluitend gebruiken voor normaal gebruik, zoals aangegeven. Bij niet naleving van de bepalingen uit de algemeen geldende voorschriften, evenals van de bepalingen uit deze gebruiksaanwijzing, kan de producent voor schade niet aansprakelijk gesteld worden.

 Tankinhoud	5 l
 Gewicht	9,8 kg
Geluidsvermoggenniveau L _{WA} *	97 dB(A)

*Gemeten volgens 2005/88/EC



Veiligheidsadviezen

 **GEVAAR! Stroomschok! Er is letselgevaar door elektrische stroom!**

 **Het gebruik is slechts met een foutstroomschakelaar (RCD max. foutstroom van 30 mA) toegestaan.**

Spanning controleren. De op het plaatje aangegeven technische gegevens moeten in overeenstemming zijn met de spanning van het stroomnet.

Steek de stekker van het netsnoer in een geschikt stopcontact qua vorm, spanning en frequentie, dat aan de geldende wettelijke voorschriften voldoet.

Gebruik verlengsnoeren van maximaal 5 meter en met een kabeldoorsnede van niet minder dan 1,5 mm². Men raadt het gebruik van verlengsnoeren met andere lengte en doorsnede, alsmede van adapters en meervoudige stekkerdozen af.

Voor de inbedrijfneming van het apparaat controleren of de elektrische kabel en/of het stopcontact niet beschadigd zijn.

Ter vermijding van gevaren dient een beschadigde netkabel te worden vervangen door de fabrikant. Voer nooit zelf reparaties uit.

Breng de compressor niet in contact met water of andere vloeistoffen en richt de vloeistofstraal van gereedschappen die op de compressor zijn aangesloten nooit op de compressor zelf: het apparaat staat onder spanning en er kan dus elektrocutie of kortsluiting optreden.

Gebruik het apparaat niet met blote voeten of met natte handen en voeten.

Trek niet aan het netsnoer om de stekker uit het stopcontact te trekken of om de compressor te verplaatsen.

Attentie: de compressor kan in geval van black-out en daaropvolgend herstel van de spanning weer van start gaan.

⚠ Perslucht is een potentieel gevaarlijke vorm van energie. Het is dan ook nodig om extreme voorzichtigheid te betrachten bij het gebruik van de compressor en de accessoires.

Dit apparaat mag niet worden gebruikt door personen (inclusief kinderen) met beperkte fysieke, sensorische of geestelijke vermogens of gebrekkige ervaring en/of kennis, tenzij een voor hun veiligheid verantwoordelijke persoon toezicht houdt of vooraf instructies gegeven heeft voor het gebruik van het apparaat.

Op kinderen dient toezicht te worden gehouden om te voorkomen dat ze met het product spelen. Instrueer kinderen en onbevoegde personen dat zij zich ver van het apparaat ophouden.

Gebruik de compressor nooit onbewaakt.

Richt de straal nooit van lucht/vloeistoffen op mensen, dieren of op het eigen lichaam.

Luchtstraal nooit in of op lichaamsopeningen richten; dit kan dodelijke letsels veroorzaken!

Houd de werkzone leeg.

De werkende compressor moet geplaatst zijn op een stabiele ondergrond.

Gebruik de compressor uitsluitend in verticale positie.

Let op! De compressor mag slechts met de bijbehorende wielen en rubberen voet in gebruik genomen worden.

Het gebruik van een veiligheidsbril wordt tijdens gebruik aangeraden om de ogen te beschermen tegen voorwerpen die door de persluchtstraal worden verplaatst.

Draag bij gebruik van pneumatische accessoires bij voorkeur veiligheidskleding.

Houd altijd een veiligheidsafstand van minstens 4 meter tussen de compressor en de werkzone aan.

Let op! Heen en weer slaande perslucht slang bij het openen van de snelkoppeling! - Perslucht slang goed vasthouden.

Gebruik altijd en uitsluitend de handgreep om de compressor te verplaatsen.

Het gebruik van perslucht voor de verschillende toegestane gebruiksmogelijkheden (opblazen, pneumatische gereedschappen, verfspuiten, wassen met reinigingsmiddelen uitsluitend op waterbasis, nieten, etc.) brengt de kennis en de inachtneming van de voorschriften die in de afzonderlijke gevallen zijn voorzien, met zich mee.

Deze compressor is gebouwd om met intermitterend bedrijf, zoals aangegeven op het plaatje met technische gegevens, te werken, (zo betekent bijvoorbeeld

eld S3-25 2.5 minuut bedrijf en 7.5 minuut rust) om overmatige oververhitting van de elektromotor te voorkomen. Als dat mocht gebeuren, grijpt de thermische beveiliging van de motor in door automatisch de elektrische stroom te onderbreken wanneer de temperatuur te hoog is. Bij het terugkeren van de normale temperaturomstandigheden start de motor automatisch weer op.

Let op! De compressor nooit met de netstekker in- of uitschakelen. De compressor met de AAN/UIT-schakelaar bedienen.

Laat de compressor niet de gehele nacht ingeschakeld staan, het apparaat zou een bron van gevaar kunnen worden.

Aan het einde van de werkdag altijd d.m.v. de aan/uitschakelaar uitschakelen, ketel leeg laten lopen en de compressor van de stroomtoevoer afkoppelen.

Attentie: condenswater dat niet wordt afgetapt kan de tank doen roesten, waardoor de inhoud afneemt en de veiligheid in gevaar komt.

De VERWERKING van het condenswater moet gebeuren met respect voor het milieu en overeenkomstig de geldende wettelijke voorschriften, aangezien het om een vervuilend product gaat.

Stel het apparaat niet aan de weersinvloeden bloot (regen, zon, mist, sneeuw).

Als deze compressor gebruikt mocht worden in de open lucht, moet men zich na het gebruik altijd herinneren om hem in een overdekte of gesloten ruimte op te slaan.

Gebruik de compressor nooit buiten als het regent of onder ongunstige weersomstandigheden.

Plaats geen ontvlambare voorwerpen of voorwerpen van nylon en stof in de buurt van en/of op de compressor.

Sluit de luchtinlaatopeningen van de compressor niet af.

De compressor mag niet voor industriële doeleinden in een voertuig ingebouwd worden zonder voorafgaande plaatsing door een vakman!

De compressor moet bij industrieel gebruik door een vakman gecontroleerd worden. Deze controle dient door de gebruiker in de planning opgenomen te worden (volgens BetrSichV §§17 nr. 25) (Bedrijfsveiligheidsverordening)

Let op! Voor de inbouw in automatische installaties dienen geschikte alarm- resp. veiligheidsinrichtingen, voor het geval van stroomuitval of een foutieve functie of event. uitval van de compressor, geïnstalleerd te worden (bijv. voerinstallaties etc.).

Om een goed en betrouwbaar gebruik van roterende en slaande persluchtwerktuigen, zoals bijv. slagschroevendraaiers of spijkerapparaten enz., te waarborgen dient de perslucht dwingend via een onderhoudseenheid gefilterd, resp. van olie voorzien te worden.

Voor het lakken moet in elk geval een filterwaterafscheider gebruikt worden.

Voor de keuze van geschikte persluchtwerktuigen moet beslist het luchtverbruik van het werktuig en de effectieve capaciteit van de compressor opgevolgd worden.

(Persluchtwerktuigen en accessoires vindt u onder www.guede.com)

Eisen aan de bedienende persoon

De bedienende persoon moet, voor het gebruik van het apparaat, de gebruiksaanwijzing goed gelezen hebben.

Kwalificatie: Behalve een uitvoerige instructie door vakkundig verkooppersoneel is er geen speciale kwalificatie voor het gebruik van het apparaat nodig.

Minimale leeftijd: Het apparaat mag slechts door personen gebruikt worden van 16 jaar of ouder. Uitzondering hierop is het gebruik door jeugdige personen bij een beroepsopleiding ter verkrijging van vaardigheid en indien dit onder toezicht van een opleider plaats vindt.

Scholing: Om het apparaat te kunnen gebruiken is enig passend onderricht, door een vakman, resp. de bedieningsaanwijzing, voldoende. Een speciale scholing is niet noodzakelijk.

Handelswijze in noodgeval

Tref de noodzakelijke maatregelen om éérste hulp te verlenen, die met het letsel overeenkomt en vraag zo snel mogelijk gekwalificeerde medische hulp aan. Bescherm gewonde personen voor overig letsel en stel ze gerust. Voor het eventueel plaatsvinden van een ongeval zou altijd een verbandtrommel, volgens DIN 13164, op de werkplaats bij de hand moeten zijn. Het uit de verbandtrommel genomen materiaal dient onmiddellijk aangevuld te worden.

Indien u hulp vraagt, geef de volgende gegevens door:

1. Plaats van het ongeval
2. Soort van het ongeval
3. Aantal gewonden mensen
4. Soort verwondingen

Onderhoud

 **Trek vóór alle werkzaamheden aan het apparaat altijd eerst de stekker uit de contactdoos.**

Laat het aangesloten accessoire "leeg" werken totdat er geen perslucht meer in de tank aanwezig is.

Voer vóór gebruik van het apparaat altijd een visuele controle uit om vast te stellen of het apparaat en in het bijzonder de netkabel en de stekker beschadigd zijn.

Veiligheidsklep op functie controleren

Het apparaat mag niet worden gebruikt als het beschadigd is of de veiligheidsinrichtingen defect zijn.

Indien het apparaat defect is, dient de reparatie uitsluitend door een klantendienst uitgevoerd te worden.

Gebruik alléén origineel toebehoren en originele onderdelen.

Reinig de machine en zijn onderdelen niet met oplosmiddelen, ontvlambare of giftige vloeistoffen. Gebruik uitsluitend een vochtige doek en controleer of de stekker uit het stopcontact is genomen.



Olievrij

Olie aanvullen voor het gebruik niet noodzakelijk

Enkel een regelmatig onderhouden en een goed verzorgd apparaat kan een tot tevredenheid werkend hulpmiddel zijn. Onderhouden verzorgingsfouten kunnen tot onvoorziene ongevallen en letsels leiden.

Bij behoefte vindt u de reserveonderdelenlijst op het internet onder www.guede.com.

Garantie

De garantie heeft uitsluitend betrekking op onvolkomenheden die op materiaal- of productiefouten betrekking hebben. Bij een claim van een onvolkomenheid, in de zin van garantie, dient de originele aankoopfactuur met de aankoopdatum bijgesloten te worden.

Van garantie uitgesloten zijn verkeerd gebruik, zoals bijv. overbelasting van het apparaat, gebruik van geweld, beschadigingen door vreemde invloeden of door vreemde voorwerpen. De niet-naleving van gebruiks- en montageaanwijzingen en normale slijtage zijn eveneens van garanties uitgesloten.

Service

Hebt u technische vragen? Een reclamatie? Hebt u reserveonderdelen of een gebruiksaanwijzing nodig? Op onze website www.guede.com in Service helpen wij u snel en niet-bureaucratisch verder. Help ons om u te helpen, a.u.b. Om uw apparaat in geval van reclamatie te kunnen identificeren hebben wij het serie+nummer evenals artikelnummer en productiejaar nodig. Deze gegevens vindt u op het typeplaatje. Vul deze gegevens hieronder in om deze altijd bij de hand te hebben.

Serienummer:

Artikelnummer:

Bouwjaar:



Afstand van personen !

Let op dat er zich geen personen in de gevarenomgeving ophouden.



Beschadigde en/of verwijderde elektrische of elektronische apparaten bij de daarvoor bestemde recyclingplaatsen afleveren



Tegen vocht beschermen



Verpakkingsoriëntering boven

Symbolen



Gebruiksaanwijzing lezen!



Trek vóór alle werkzaamheden aan het apparaat altijd eerst de stekker uit de contactdoos.



Veiligheidsbril dragen!
Draag oorbeschermers!



Tegen vocht beschermen
Stel de machine niet bloot aan regen.



Aan de kabel trekken/transporteren
verboden



Waarschuwing/Let op !



Attentie, elektrische stroom



Let op: hete oppervlakte!
Gevaar voor brandwonden!



Gevaar voor automatisch starten









Waarschuwing voor weggeslingerde
onderdelen

Oplossen van problemen

Storing	Oorzaak	Oplossing
Compressor start niet bij inschakelen	Druk in de ketel is groter dan de inschakeldruk	Druk uit de ketel uitlaten tot de drukschakelaar automatisch inschakelt.
	Stroomvoorzorging foutief	Stroomtoevoer door een bevoegde persoon na laten kijken
	Drukschakelaar defect	Drukschakelaar door een bevoegde persoon (Güde Service) laten vervangen
	Koolborstel versleten	Koolborstel vervangen
Compressor start bij bereiken van inschakeldruk kort, resp. bromt en schakelt dan automatisch uit	Netkabel heeft niet de toegestane lengte of de kabeldiameter is te klein	De lengte van de netkabel en de kabeldiameter controleren
Compressor loopt continue door	Aanzuigfilter is sterk vervuild	Aanzuigfilter reinigen of vernieuwen
	Persluchtgereedschappen hebben te groot luchtverbruik	Luchtverbruik van het persluchtgereedschap controleren; vakhandelaar voor druklucht opzoeken
	Lekkage aan de compressor	Lekkageplaats vaststellen, Güde Service waarschuwen
	Persluchtleiding ondicht	Güde Service waarschuwen
	Aftapventiel voor condens is open of ontbreekt	Sluiten, resp. plaatsen
Compressor schakelt vaak in	Erg veel condens in de ketel	Condens aftappen
	Compressor overbelast	
Veiligheidsventiel blaast af	Keteldruk is hoger dan de ingestelde uitschakeldruk	Drukschakelaar door een bevoegde persoon (Güde Service) opnieuw laten instellen / laten vervangen
	Veiligheidsventiel is defect	Veiligheidsventiel vernieuwen of Güde Service opzoeken
Compressoraggregaat wordt te heet	Luchttoevoer is niet voldoende	Controleren of voldoende beluchting en ontluchting gewaarborgd is (minimale afstand tot de wand is 40 cm)
	Koelribben op de cilinder (cilinderkop) vervuild	Koelribben op de cilinder (cilinderkop) reinigen
	Gebruiksduur te lang	Compressor uitschakelen
Compressoraggregaat is oververhit en de compressor schakelt zich uit	Compressoraggregaat is overbelast	Güde Service waarschuwen
	Compressoraggregaat is defect	Güde Service waarschuwen
	Aan het compressoraggregaat is onderspanning	Güde Service waarschuwen
	Omgevingstemperatuur 35°C	

Technické údaje

Kompresoru AIRPOWER 200/10/5 TY

Obj. č.	50083
 Přípojka.....	230V~50Hz
 Výkon motoru S3/25%.....	1,1 kW
 Počet otáček při běhu naprázdno.....	3400 min ⁻¹
 Sací výkon.....	200 l/min
 Efekt. dodané množství	148 l/min
 Max. tlak.....	10 bar





Čerpadlo použijte teprve po pozorném přečtení a porozumění návodu k obsluze. Dodržujte všechny v návodu uvedené bezpečnostní pokyny. Chovejte se zodpovědně vůči třetím osobám. Pokud máte o zapojení a obsluze přístroje pochybnosti, obraťte se na zákaznický servis.

Uložte veškerou dokumentaci tak, aby osoby, které budou s kompresorem pracovat, si ji mohly kdykoli prostudovat.



Použití v souladu s určením

Kompresor se smí používat výhradně k výrobě tlakového vzduchu pro domácí využití a kutily. – S ohledem na technické údaje a bezpečnostní pokyny.

 Stlačený vzduch, který produkuje tento kompresor, nelze používat pro farmaceutické a potravinářské účely nebo ve zdravotnictví a nesmí se používat pro plnění potápěčských láhví.

 Pracujte s kompresorem ve vhodném prostředí (s dobrým větráním, při teplotě okolí mezi +5°C a +40°C). Nepoužívejte kompresor v prostředí, ve kterém se vyskytuje prach, kyselina, výpary, výbušné nebo hořlavé plyny.

Toto zařízení lze používat jen pro uvedený účel. Při nedodržení ustanovení z obecně platných předpisů a ustanovení z tohoto návodu nelze výrobce činit odpovědným za škody.

 Obsah nádrže	5 l
 Hmotnost.....	9,8 kg
Hladina akustického výkonu L_{WA}^*	97 dB(A)

*Změřeno podle 2005/88/EC



Bezpečnostní pokyny

 **POZOR! Úder elektrickým proudem!**
Existuje riziko úrazu elektrickým proudem!

 **Provoz je povolen jen s ochranným vypínačem proti chybovému proudu (RCD max. chybový proud 30mA).**

Zkontrolujte napětí. Technické údaje uvedené na typovém štítku musí souhlasit s napětím elektrické sítě. Zástrčku elektrického kabelu vsuňte do zásuvky, jejíž tvar, napětí a kmitočet odpovídají platným normám.

Prodlužovací kabel může být dlouhý maximálně 5 metrů a průřez kabelu nesmí být menší než 1,5 mm². Nedoporučujeme používat prodlužovací kabely o jiné délce a průřezu ani různé adaptéry či rozdvojky.

Před uvedením přístroje do provozu zkontrolujte, zda není poškozen elektrický kabel a/nebo zásuvka.

K vyloučení nebezpečí úrazu musí být poškozený síťový kabel vyměněn výrobcem. Za žádných okolností neprovádějte vlastnoruční opravy.

Kompresor nesmí přijít do styku s vodou nebo jinou tekutinou. Nikdy nemiřte proud tekuté látky z připojeného nástroje směrem ke kompresoru, protože je pod napětím a mohlo by dojít k úrazu elektrickým proudem nebo ke zkratu.

Nepracujte s kompresorem, nemáte-li obuté boty nebo máte-li ruce či nohy mokré.

Při odpojování kabelu ze zásuvky nebo přemísťování kompresoru netahejte za kabel.

Pozor: Po výpadku proudu a následném zapnutí napětí by mohlo dojít k náhlému spuštění kompresoru.

 **Stlačený vzduch je potenciálně nebezpečná forma energie. Proto při používání kompresoru a příslušenství postupujte velmi opatrně.**

Tento přístroj není určen k používání osobami (včetně dětí) s omezenými tělesnými, smyslovými nebo duševními schopnostmi nebo s chybějícími zkušenostmi či chybějícími znalostmi, pokud nejsou pod dohledem osoby zodpovědné za jejich bezpečnost, nebo pokud od této osoby neobdrží pokyny, jak se má přístroj používat.

Děti by měly být pod dozorem, aby se zabezpečilo, že si s přístrojem nebudou hrát. Děti a nepovolané osoby držte vždy mimo dosah přístroje.

Kompresor nepoužívejte nikdy bez dozoru.

Nikdy nemiřte proud vzduchu na osoby, zvířata nebo proti sobě.

Proud vzduchu nedržte nikdy v tělesných otvorech, mohlo by to vést ke smrtelným úrazům!

Udržujte pracovní prostor volný.

Zapnutý kompresor musí být postavený na stabilní ploše.

Používejte kompresor jen ve svislé poloze.

Pozor! Kompresor se smí používat jen s příslušnými koly a gumovými nárazníky.

Při práci používejte ochranné brýle pro chránění očí před vniknutím cizích částic, uvedených do pohybu proudem stlačeného vzduchu.

Při práci s pneumatickým příslušenstvím používejte vždy ochranný oděv.

Udržujte vždy bezpečnostní vzdálenost alespoň 4 metry mezi kompresorem a pracovní zónou.

Pozor! Při otevření rychlospojky Vás může šlehnout pneumatická hadice! - Pneumatickou hadici přidržíte.

Při přemísťování kompresoru používejte příslušnou rukojeť.

Při použití kompresoru pro různé účely (huštění, práce s pneumatickým nářadím, stříkání barvy, mytí prostředkem na bázi vody, svorkování apod.) je třeba znát a respektovat příslušné normy.

Tento kompresor je vyroben tak, aby fungoval přerušovaně v poměru uvedeném na štítku s technickými údaji (např. značka S3-25 znamená 2,5 minuty provozu a 7,5 minut přestávky), aby nedocházelo k přehřátí elektromotoru. Motor je vybaven tepelnou ochranou a pokud by došlo k přílišnému zvýšení teploty, tato ochrana by automaticky přerušila přívod elektrického proudu. Po návratu na normální teplotu se motor spustí automaticky.

Pozor! Kompresor nikdy nezapínejte resp. nevypínejte pomocí zástrčky. Vždy stiskněte tlakový spínač.

Kompresor nenechávejte zapnutý přes noc, mohl by se stát zdrojem nebezpečí.

Na konci pracovního dne vypněte vždy na zapínači/

vypínači, vypustte vzdušník a kompresor odpojte ze sítě.

Pozor: nevypuštěná kondenzovaná voda může být příčinou koroze uvnitř nádrže a omezit tak její výkonnost a ohrozit bezpečnost.

LIKVIDACI kondenzované vody provádějte v souladu s platnými normami pro ochranu životního prostředí, jelikož se jedná o znečišťující látku.

Nenechávejte kompresor vystavený atmosférickým vlivům (déšť, slunce, mlha, sníh).

Pokud budete kompresor používat venku, nezapomeňte je po použití vždy uložit na kryté nebo uzavřené místo.

Kompresor nikdy nepoužívejte venku v dešti nebo za jiných nepříznivých meteorologických podmínek.

Do blízkosti kompresoru nebo na kompresor nepokládejte hořlavé předměty nebo předměty z nylonu či látky.

Nezakrývejte vzduchové otvory na kompresoru.

Kompresor se nesmí montovat do vozidla k průmyslovým účelům bez přejímky provedené odborníkem!

Pokud se kompresor používá k průmyslovým účelům, musí být před prvním uvedením do provozu zkontrolován odborníkem. Tuto kontrolu musí nařídit provozovatel. (podle BetrSichV §§17 č. 25 (nařízení o bezpečnosti provozu))

Pozor! Při montáži do automatických zařízení je třeba nainstalovat vhodná poplašná resp. bezpečnostní zařízení pro případ výpadku proudu nebo chybné funkce nebo příp. výpadku kompresoru. (např. krmné linky atd.)

Aby byl zaručen bezvadný a spolehlivý provoz rotujícího a bicího pneumatického nářadí jako jsou např. rázové utahovačky, sponkovačky nebo hřebíkovačky atd., musí být tlakový vzduch přiváděn nuceně přes maznici nebo údržbovou jednotku filtrovaný resp. s olejem.

K lakování by se měl každopádně použít odlučovač filtrované vody.

K výběru vhodného pneumatického nářadí je třeba bezpodmínečně dbát na spotřebu vzduchu nářadí a efektivní dodané množství kompresoru.

(Pneumatické nářadí a příslušenství najdete na www.guede.com)

Požadavky na obsluhu

Obsluha si musí před použitím přístroje pozorně přečíst návod k obsluze.

Kvalifikace: Kromě podrobného poučení odborníkem není pro používání přístroje nutná žádná speciální kvalifikace.

Minimální věk: Na přístroji smí pracovat jen osoby, jež dosáhly 16 let. Výjimku představuje využití mladistvých, pokud se toto děje během profesního vzdělávání za účelem dosažení dovednosti pod dohledem školitele

Školení: Používání přístroje vyžaduje pouze odpovídající poučení odborníkem resp. návodem k obsluze. Speciální školení není nutné.

Chování v případě nouze

Zaveďte úrazu odpovídající potřebnou první pomoc a vyzvěte co možná nejdříve kvalifikovanou lékařskou pomoc. Chraňte zraněného před dalšími úrazy a uklidněte jej. Kvůli případné nehodě musí být na pracovišti vždy po ruce lékárníčka první pomoci dle DIN 13164. Materiál, který si z lékárníčky vezmete, je třeba ihned doplnit.

Pokud požadujete pomoc, uveďte tyto údaje:

1. Místo nehody
2. Druh nehody
3. Počet zraněných
4. Druh zranění

Údržba

⚠ Před prováděním jakýchkoli prací na čerpadlu vždy nejdříve vytáhněte zástrčku napájecího kabelu ze síťové zásuvky.

Pomocí připojeného nástroje vypustte všechny zbylý vzduch z nádrže.

Před každým použitím čerpadla provedte vizuální zkoušku a ujistěte se, že čerpadlo, zejména však síťový kabel a zástrčka nejsou poškozeny.

Pojistný ventil kontrola funkce

V případě poškození čerpadla nebo jeho ochranných zařízení se čerpadlo nesmí používat.

Je-li přístroj vadný, musí opravu provést výhradně zákaznický servis.

Používejte jen originální příslušenství a originální náhradní díly.

Pro čištění kompresoru a jeho součástí nepoužívejte ředidla, hořlavé nebo toxické kapaliny.



Bezolejový

Není třeba nalít olej pro provoz

Jen pravidelně udržovaný a ošetřovaný přístroj může být uspokojivou pomůckou. Nedostatečná údržba a péče může vést k nepředvídaným nehodám a úrazům.

V případě potřeby najdete seznam náhradních dílů na internetové stránce www.guede.com.

Záruka

Záruka se vztahuje výhradně na nedostatky způsobené vadou materiálu nebo výrobní vadou. Při reklamaci v záruční době je třeba přiložit originální doklad o koupi s datem prodeje.

Do záruky nespadá neodborné použití jako např. přetížení přístroje, použití násilí, poškození cizím zásahem nebo cizími předměty. Nedodržení návodu k použití a montáži a normální opotřebení rovněž nespadá do záruky.

Servis

Máte technické otázky? Reklamaci? Potřebujete náhradní díly nebo návod k obsluze? Na naší domovské stránce www.guede.com Vám v oddílu Servis pomůžeme rychle a nebyrokraticky. Prosím pomozte nám pomoci Vám. Aby bylo možné Vaš přístroj v případě reklamace identifikovat, potřebujeme sériové číslo, objednávací číslo a rok výroby. Všechny tyto údaje najdete na typovém štítku. Abyste měli tyto údaje vždy po ruce, zapište si je prosím dole.

Sériové číslo:

Objednávací číslo:

Rok výroby:

Symbols



Přečtěte si návod k obsluze!



Před prováděním jakýchkoli prací na čerpadlu vždy nejdříve vytáhněte zástrčku napájecího kabelu ze síťové zásuvky.



Noste ochranné brýle!
Používejte chrániče sluchu!



Chraňte před vlhkem
Nevystavujte stroj dešti.



Je zakázáno tahat / přepravovat za kabel



Výstraha/pozor!



Pozor - elektrické napětí!



Pozor - horký povrch!
Nebezpečí spálení!!



Nebezpečí - automatické spuštění!



Výstraha před odmrštěnými předměty



Odstup od osob!
Dbejte na to, aby se v nebezpečné oblasti nikdo nezdržoval.



Vadné a/nebo likvidované elektrické či elektronické přístroje musí být odevzdány do příslušných sběrů.



Chraňte před vlhkem









Obal musí směřovat nahoru

Odstranění poruchy

Porucha	Příčina	Opatření
Kompresor se při zapnutí nerozběhne	Tlak ve vzdušníku je větší než zapínací tlak	Tlak ze vzdušníku vypusťte tak, aby se tlakový spínač automaticky zapnul
	Vadné napájení	Přívod proudu nechte zkontrolovat oprávněnou osobou
	Vadný tlakový spínač	Tlakový spínač nechte vyměnit oprávněnou osobou (servis Güde)
	Opotřebené uhlíky	Uhlíky vyměňte
Kompresor se při dosažení zapínacího tlaku krátce rozběhne resp. bzučí a poté se automaticky vypne	Elektrický kabel je nepřipustně dlouhý nebo má příliš malý průřez	Zkontrolujte délku a průřez elektrického kabelu
Kompresor běží nepřetržitě	Sací filtr je silně znečištěn	Sací filtr vyčistěte nebo vyměňte
	Pneumatické nářadí má příliš velkou spotřebu vzduchu	Zkontrolujte spotřebu vzduchu pneumatického nářadí; vyhledejte autorizovaného prodejce tlakového vzduchu
	Netěsnost na kompresoru	Netěsnost lokalizujte, informujte servis Güde
	Netěsné pneumatické potrubí	Informujte servis Güde
	Odvodňovací ventil je otevřený nebo chybí	Zavřete resp. Vložte
Kompresor se často zapíná	Příliš mnoho kondenzátu ve vzdušníku	Kondenzát vypusťte
	Kompresor je přetížen	
Pojistný ventil odfukuje	Tlak ve vzdušníku je vyšší než nastavený vypínací tlak	Tlakový spínač nechte nově seřídít/ vyměnit oprávněnou osobou (servis Güde)
	Pojistný ventil je vadný	Pojistný ventil vyměňte nebo vyhledejte servis Güde
Kompresor se příliš zahřívá	Přívodní vzduch není dostačující	Zajistěte, aby byl zaručen dostatečný přívod i odvod vzduchu (minimální vzdálenost od zdi 40 cm)
	Chladicí žebra na válci (hlavě válce) jsou znečištěna	Chladicí žebra na válci (hlavě válce) vyčistěte
	Příliš dlouhá doba použití	Kompresor vypněte
Kompresor je přehřátý a vypíná se	Kompresor je přetížený	Informujte servis Güde
	Kompresor je vadný	Informujte servis Güde
	Kompresor má podpětí	Informujte servis Güde
	Okolní teplota 35°C	

Technické Údaje

Kompresora AIRPOWER 200/10/5 TY

Obj. č.	50083
 Prípojka.....	230V~50Hz
 Výkon motora S3/25%	1,1 kW
 Otáčky naprázdno	3400 min ⁻¹
 Výkon nasávania.....	200 l/min
 Efekt. dodané množstvo.....	148 l/min
 Max. tlak.....	10 bar



Čerpadlo použite až po pozornom prečítaní a porozumení návodu k obsluhu. Dodržujte všetky v návode uvedené bezpečnostné pokyny. Správajte sa zodpovedne voči tretím osobám.

Ak máte o zapojení a obsluhu prístroja pochybnosti, obráťte sa na zákaznický servis.

Uschovajte celú dokumentáciu tak, aby každý kto používa kompresor, mohol do nej kedykoľvek nahliadnúť.



Použitie Podľa Predpisov

Kompresor sa smie používať výhradne na výrobu tlakového vzduchu na domáce využitie a pre domácich majstrov. – S ohľadom na technické údaje a bezpečnostné pokyny.

 Stlačený vzduch, vyprodukovaný týmto strojným zariadením, sa nesmie používať vo farmaceutickom, potravinárskom alebo nemocničnom sektore a nesmie sa používať ani na plnenie potápačských bômb.

 Kompresor sa musí používať vo vhodnom prostredí (dobře vetranom, s teplotou okolia v rozmedzí od +5°C do +40°C); nesmie sa používať v prítomnosti prachov, kyselín, výparov, výbušných alebo horľavých plynov.

Tento prístroj sa smie používať len v súlade s uvedenými predpismi. Pri nedodržaní ustanovení zo všeobecne platných predpisov a ustanovení z tohto návodu nie je možné výrobcu považovať zodpovedným za škody.

 Obsah nádrže	5 l
 Hmotnosť.....	9,8 kg
Hladina akustického výkonu L_{WA} *	97 dB(A)

*Merané podľa 2005/88/EC



Bezpečnostné pokyny

 **POZOR! Úraz elektrickým prúdom! Existuje riziko úrazu elektrickým prúdom!**

 **Prevádzka je povolená len s ochranným vypínačom proti chybovému prúdu (RCD max. chybový prúd30 mA).**

Skontrolujte napätie. Technické údaje uvedené na typovom štítku musia súhlasiť s napätím elektrickej siete.

Zasuňte vidlicu elektrického káblu do zásuvky, vhodnej čo do formy, napätia a frekvencie a pridržiajte sa platných noriem.

Používajte predlžovačky elektrického káblu s maximálnou dĺžkou 5 metrov a s prierezom káblu nie menším ako 1,5 mm². Nedoporučujeme používať predlžovačky odlišných dĺžok a prierezov, ako aj nástavce a multizásuvky.

Pred uvedením prístroja do prevádzky skontrolujte, či nie je poškodený elektrický kábel a/alebo zásuvka.

V záujme vyhnutia sa nebezpečenstvám musí byť poškodené sieťové vedenie vymenené výrobcom. Za žiadnych okolností nevykonávajte vlastnoručné opravy.

Neuvádzajte kompresor do styku s vodou alebo inými kvapalinami, okrem toho dôsledne zabráňte tomu, aby ste prúd tekutín striekajúcich z prístrojov, ktoré sú napojené na kompresor, nenamierili smerom na samotný kompresor. Prístroj je pod napätím a preto môže prísť k smrteľným úrazom elektrickým prúdom alebo ku skratom.

Nikdy nemanipulujte s prístrojom s holými nohami alebo s mokrymi rukami a nohami.

Neťahajte napájací kábel pri vypínaní vidlice/zástrčky zo zásuvky alebo pri presúvaní kompresora.

Pozor: Kompresor sa môže samočinne uviesť do prevádzky v prípade black-outu (výpadku prúdu) a nasledovného obnovenia napätia.

⚠ Stlačený vzduch je potenziálne nebezpečná forma energie, preto pri používaní kompresora a príslušenstiev je nutné venovať maximálnu pozornosť.

Tento prístroj je nie určený k tomu, aby bol použitý osobami (vrátane detí) s obmedzenými fyzickými, senzorickými alebo duševnými schopnosťami alebo s chýbajúcimi skúsenosťami/ alebo s chýbajúcimi znalosťami, s výnimkou, že tieto budú kontrolované osobou zodpovednou za ich bezpečnosť alebo obdržia od nej pokyny, ako sa má prístroj používať.

Deti by mali byť pod dozorom, aby sa zabezpečilo, že sa s prístrojom nebudú hrať. Deti a nepovolane osoby držte vždy mimo dosahu prístroja.

Kompresor nepoužívajte nikdy bez dozoru.

Nikdy nenasmerujte prúd vzduchu/kvapalín na osoby, zvieratá alebo smerom na vlastné telo.

Prúd vzduchu nedržte nikdy v telesných otvoroch, mohlo by to viesť k smrteľným úrazom!

Pracovný priestor udržiajte prázdny.

Kompresor musí byť počas prevádzky umiestnený na stabilnom podklade.

Kompresor používajte výlučne v zvislej polohe.

Pozor! Kompresor sa smie používať len s príslušnými kolesami a gumovými nárazníkmi.

Pri práci s kompresorom doporučujeme používať ochranné pracovné okuliare na ochranu zraku pred vniknutím cudzích teliesok do očí, spôsobených zdvihnutým vírom z prúdu stlačeného vzduchu.

Pri používaní pneumatických príslušenstiev majte podľa možnosti oblečený bezpečnostný pracovný odev.

Zachovávajúte vždy bezpečnostný odstup, aspoň 4 metre, medzi kompresorom a pracovnou zónou.

Pozor! Pri otvorení rýchlospojky vás môže zasiahnuť pneumatická hadica! – Pneumatickú hadicu pridržujte.

Pri posúvaní kompresora používajte vždy a jedine nato určenú rukoväť.

Pri inom ako dovolenom používaní stlačeného vzduchu (hustenie, pneumatické nástroje, lakovanie, umývanie s čistiacimi prípravkami len na vodnej báze, škrábanie a pod.) musíte ovládať a dodržiavať normy, ktoré sú platné v jednotlivých prípadoch.

Tento kompresor je vyrobený pre prevádzku so vzťahom prerušenia, špecifikovaným na štítku s technickými údajmi (napríklad: S3-25 znamená 2,5 minúty pracovnej činnosti a 7,5 minút prestávky), aby sa predišlo nadmernému prehriatiu elektrického motora. V prípade, že by sa vyskytlo prehriatie,

zasiahne tepelná ochrana, ktorou je motor vybavený a automaticky sa preruší prívod elektrického prúdu, keď je teplota príliš vysoká. Po návrate teploty do normálneho stavu sa motor automaticky reštartuje, znova uvedie do činnosti.

Pozor! Kompresor nikdy nezapínajte, resp. nevypínajte pomocou zástrčky. Vždy stlačte tlakový spínač.

Kompresor nenechávajte zapnutý cez noc, mohol by sa stať zdrojom nebezpečenstva.

Na konci pracovného dňa vypnite vždy na zapínači/ vypínači, vypustite vzdušník a kompresor odpojte od siete.

Pozor! Ak sa kondenzovaná voda nevypustí, môže korodovať nádrž, čím sa obmedzí jej objem a ohrozí jej bezpečnosť.

Likvidovanie kondenzačnej kvapaliny sa musí odvádzať v zmysle platných zákonov na ochranu životného prostredia, nakoľko sa jedná o produkt, ktorý znečisťuje životné prostredie.

Nenechávajte prístroj vystavený atmosferickým vplyvom (dažďu, slnku, hmle, snehu).

Ak sa bude kompresor používať vo vonkajšom prostredí, po použití ho vždy uložte na kryté alebo uzavreté miesto.

Nikdy nepoužívajte kompresor vonku v prípade dažďa alebo iných nepriaznivých meteorologických podmienok.

Nekladte horľavé predmety alebo nylónové a látkové predmety do blízkosti a/alebo na kompresor.

Nezakrývajte vzduchové otvory na kompresore.

Kompresor sa nesmie montovať do vozidla na priemyselné účely bez prebiecky vykonanej odborníkom!

Ak sa kompresor používa na priemyselné účely, musí byť pred prvým uvedením do prevádzky skontrolovaný odborníkom. Túto kontrolu musí nariadiť prevádzkovateľ. (podľa BetrSichV §§17 č. 25 (nariadenie o bezpečnosti prevádzky))

Pozor! Pri montáži do automatických zariadení je potrebné nainštalovať vhodné poplašné, resp. bezpečnostné zariadenia pre prípad výpadku prúdu alebo chybné funkcie alebo príp. výpadku kompresora. (napr. kýmne linky atď.)

Aby bola zaručená bezchybná a spoľahlivá prevádzka rotujúceho a bicieho pneumatického náradia, ako sú napr. rázové ťahováky, sponkovačky alebo klincovačky atď., musí byť tlakový vzduch privádzaný nútene cez maznicu alebo údržbovú jednotku filtrovaný, resp. s olejom.

Na lakovanie by sa mal každopádne použiť odľučovač filtrovanej vody.

Na výber vhodného pneumatického náradia je

potrebné bezpodmienečne dbať na spotrebu vzduchu náradia a efektívne dodané množstvo kompresora.

(Pneumatické náradie a príslušenstvo nájdete na www.guede.com)

Požiadavky na obsluhu

Obsluha si musí pred použitím prístroja pozorne prečítať návod na obsluhu.

Kvalifikácia: Okrem podrobného poučenia odborníkom nie je na používanie prístroja nutná žiadna špeciálna kvalifikácia.

Minimálny vek: Na prístroji smú pracovať len osoby, ktoré dosiahli 16 rokov. Výnimku predstavuje využitie mladistvých, ak sa toto deje počas profesijného vzdelávania s cieľom dosiahnutia zručností pod dohľadom školiteľa.

Školenie: Používanie prístroja vyžaduje iba zodpovedajúce poučenie odborníkom, resp. návodom na obsluhu. Špeciálne školenie nie je nutné.

Správanie v prípade núdze

Zaveďte úrazu zodpovedajúcu potrebnú prvú pomoc a vyzvite čo možno najrýchlejšie kvalifikovanú lekársku pomoc. Chráňte zraneného pred ďalšími úrazmi a upokojte ho. Pre prípadnú nehodu musí byť na pracovisku vždy poruke lekárnička prvej pomoci podľa DIN 13164. Materiál, ktorý si z lekárničky vezmete, je potrebné ihneď doplniť.

Ak požadujete pomoc, uveďte tieto údaje:

1. Miesto nehody
2. Druh nehody
3. Počet zranených
4. Druh zranenia

Údržba

⚠ Pred vykonávaním akýchkoľvek prác na čerpadle vždy najprv vytriahnite zástrčku napájacieho kábla zo sieťovej zásuvky.

Pomocou pripojeného príslušenstva spustíte kompresor naprázdno, až kým sa úplne nevyprázdni stlačený vzduch z nádrže.

Pred každým použitím čerpadla uskutočnite vizuálnu skúšku a uistite sa, že čerpadlo, zvlášť však sieťový kábel a zástrčka, nie sú poškodené.

Poistný ventil kontrola funkcie

Čerpadlo sa nesmie používať, ak je poškodené, alebo sú defektné bezpečnostné zariadenia.

Ak je prístroj chybný, musí opravu vykonať výhradne zákaznícky servis.

Používať len originálne príslušenstvo a originálne náhradné diely.

Nečistite prístrojové zariadenie a jeho komponenty riedidlami, horľavými alebo toxickými kvapalinami.



Bezolejový

Nie je potrebné naliať olej na prevádzku

Len pravidelne udržiavaný a ošetrovaný prístroj môže byť uspokojivou pomôckou.

Nedostatočná údržba a starostlivosť môže viesť k nepredvídaným nehodám a úrazom.

V prípade potreby nájdete zoznam náhradných dielov na internetovej stránke www.guede.com.

Záruka

Záruka sa vzťahuje výhradne na nedostatky spôsobené chybou materiálu alebo výrobnou chybou. Pri reklamácii v záručnej lehote je potrebné priložiť originálny doklad o kúpe s dátumom predaja.

Do záruky nespadá neodborné použitie, ako napr. preťaženie prístroja, použitie násilia, poškodenie cudzím zásahom alebo cudzími predmetmi. Nedodržanie návodu na použitie a montáž a normálne opotrebenie tiež nespadá do záruky.

Servis

Máte technické otázky? Reklamáciu? Potrebujete náhradné diely alebo návod na obsluhu? Na našej domovskej stránke www.guede.com vám v oddiele Servis pomôžeme rýchlo a nebyrokraticky. Pomôžte nám, prosím, aby sme mohli pomôcť vám. Aby bolo možné váš prístroj v prípade reklamácie identifikovať, potrebujeme sériové číslo, objednávacie číslo a rok výroby. Všetky tieto údaje nájdete na typovom štítku. Aby ste mali tieto údaje vždy poruke, zapíšte si ich, prosím, dole.

Sériové číslo:

Objednávacie číslo:

Rok výroby:

Symbols



Prečítajte si návod na obsluhu!



Pred vykonávaním akýchkoľvek prác na čerpadle vždy najprv vyťahnite zástrčku napájacieho kábla zo sieťovej zásuvky.



Noste ochranné okuliare!
Používajte ochranu sluchu!



Chráňte pred vlhkom
Nevystavujte stroj dažďu.



Je zakázané ťahať/prepravovať za kábel



Výstraha/pozor!



Pozor - elektrický prúd !



Pozor – horúci povrch!
Nebezpečenstvo popálenia !!



Nebezpečenstvo - automatické spustenie !



Výstraha pred odmrštenými predmetmi



Odstup od osôb!
Dbajte na to, aby sa v nebezpečnej oblasti nikto nezdržoval.



Chybné a/alebo likvidované elektrické či elektronické prístroje musia byť odovzdané do príslušných zberníc.



Chráňte pred vlhkom









Obal musí smerovať hore

Odstránenie poruchy

Porucha	Príčina	Opatrenia
Kompresor sa pri zapnutí nerozbehne	Tlak vo vzdušníku je väčší než zapínací tlak	Tlak zo vzdušníka vypustite tak, aby sa tlakový spínač automaticky zapol
	Chybné napájanie	Prívod prúdu nechajte skontrolovať oprávnenou osobou
	Chybný tlakový spínač	Tlakový spínač nechajte vymeniť oprávnenou osobou (servis Güde)
	Opotrebené uhlíky	Uhlíky vymeňte
Kompresor sa pri dosiahnutí zapínacieho tlaku krátko rozbehne, resp. bzučí a potom sa automaticky vypne	Elektrický kábel je neprípustne dlhý alebo má príliš malý prierez	Skontrolujte dĺžku a prierez elektrického kábla
Kompresor beží nepretržite	Nasávací filter je silne znečistený	Nasávací filter vyčistite alebo vymeňte
	Pneumatické náradie má príliš veľkú spotrebu vzduchu	Skontrolujte spotrebu vzduchu pneumatického náradia; vyhľadajte autorizovaného predajcu tlakového vzduchu
	Netesnosť na kompresore	Netesnosť lokalizujte, informujte servis Güde
	Netesné pneumatické potrubie	Informujte servis Güde
	Odvodňovací ventil je otvorený alebo chýba	Zavrite, resp. vložte
Kompresor sa často zapína	Príliš mnoho kondenzátu vo vzdušníku	Kondenzát vypustite
	Kompresor je preťažený	
Poistný ventil odfukuje	Tlak vo vzdušníku je vyšší než nastavený vypínací tlak	Tlakový spínač nechajte nanovo nastaviť/vymeniť oprávnenou osobou (servis Güde)
	Poistný ventil je chybný	Poistný ventil vymeňte alebo vyhľadajte servis Güde
Kompresor sa príliš zahrieva	Prívodný vzduch nie je dostačujúci	Zaistite, aby bol zaručený dostatočný prívod i odvod vzduchu (minimálna vzdialenosť od steny 40 cm)
	Chladiace rebrá na valci (hlave valca) sú znečistené	Chladiace rebrá na valci (hlave valca) vyčistite
	Príliš dlhý čas použitia	Kompresor vypnite
Kompresor je prehriaty a vypína sa	Kompresor je preťažený	Informujte servis Güde
	Kompresor je chybný	Informujte servis Güde
	Kompresor má podpätie	Informujte servis Güde
	Okolité teplota 35 °C	

Műszaki Adatok

Kompresszor AIRPOWER 200/10/5 TY

Megrend.szám.....	50083
 Feszültség	230V~50Hz
 Motor teljesítménye S3/25%	1,1 kW
 Üresjárat fordulatszám.....	3400 min ⁻¹
 Szívó teljesítmény	200 l/min
 Efekt. átadott mennyiség	148 l/min
 Max. nyomás.....	10 bar



Csak azután használja a szivattyút, miután figyelmesen elolvasta és megértette a kezelési útmutatót.

Tartsa be a biztonsági utasításokat. Viselkedjen figyelmesen harmadik személlyel szemben.

Az esetben, ha a gép bekapcsolásával és kezelésével kapcsolatban kételyei támadnak, forduljon a szervizszolgálathoz.

Őrizze meg a kézikönyvet azért, hogy a kompresszor használata előtt bárki elolvashassa azt.



Rendeltetés szerinti használat

A kompresszort kizárólag nyomáslevegő készítésére használható otthoni barkács mukához. – Tekintettel a műszaki adatokra és a biztonsági utasításra

 A gépben keletkező sűrített levegő nem alkalmas gyógyszerészeti, étkezési vagy kórházi felhasználásra és nem alkalmazható búvárpalackok töltésére.

 A kompresszort az annak megfelelő környezetben kell használni (jól szellőztethető helyiségben, melynek hőmérséklete +5°C és +40°C között van) nem szabad por, sav, gőz, robbanás -vagy gyulladásveszélyes gázok közelében használni.

A készüléket kizárólag az alábbiakban leírtaknak megfelelően szabad használni. Ebben az utasításban foglalt általánosan érvényes előírások mellőzése következtében beállt károkért a gyártó nem felelős

 Tartály köbtartalma.....	5 l
 Súly.....	9,8 kg
akusztikus teljesítmény szint L _{WA} *	97 dB(A)

*mérve... szerint 2005/88/EC



Biztonsági utasítások

 **VIGYÁZZ! Áramütés veszélye! Áramütés veszélye áll fenn!**

 **Kizárólag hiba áram elleni védőkapcsolóval használható (RCD előírás szerint max. hibaáram 30mA).**

Ellenőrizze a feszültséget: A típuscímken feltüntetett adatoknak azonosaknak kell lenniük az áramkör feszültségével.

Az elektromos vezeték csatlakozó dugóját csak az érvényben lévő szabályokat kielégítő, megfelelő alakú, feszültségű és frekvenciájú csatlakozóba dugja be.

Maximum 5 m hosszúságú hosszabbító zsinórt használjon és ennek keresztmetszete ne legyen kisebb 1.5 mm²-nél. Nem tanácsos ettől eltérő hosszúságú vagy keresztmetszetű hosszabbító zsinórt, adaptert vagy multi csatlakozót használni.

A berendezés üzembehelyezése előtt ellenőrizze, nincs-e megrongálva az elektromos kábel és/vagy a dugvilla.

A veszélyeztetés elkerülése érdekében a megrongált hálózati kábelt a gyártó cserélje ki. Soha ne végezzen saját maga javításokat!

Ügyeljen arra, hogy a kompresszor ne kerüljön érintkezésbe vízzel vagy más folyadékokkal, vigyázzon arra, hogy a kompresszorhoz csatlakoztatott gépekből kiáramló folyadék ne kerüljön a kompresszorra, a gép feszültség alatt van ezért rövidzárlat vagy áramütés következhet be.

Ne használja a gépet mezitláb, nedves kézzel vagy lábbal.

Ne húzza ki a csatlakozó dugót és ne mozdítsa el a kompresszort a hálózati vezetéknél fogva.

Figyelem: esetleges feszültség kimaradás esetén a feszültség visszaállásakor a kompresszor magától beindulhat.

⚠ A sűrített levegő alkalmazása veszélyes lehet, ezért a kompresszor és a kiegészítő berendezések használata különleges figyelmet kíván.

A készüléket nem használhatják olyan személyek (beleértve a gyerekeket is), akik korlátozott testi, értelmi, vagy szellemi képességeik, vagy hiányzó tapasztalat, esetleg tudás következtében nem képesek a gépet kezelni, ha nincsenek biztonságukért felelős személy felügyelete alatt, vagy betartják e személy utasítását a gép kezelésével kapcsolatban.

A gyermekeket felügyelni kell annak biztosítására, hogy ne játszanak a készülékkel. Ezeket a személyeket tartsa a géptől megfelelő biztonsági távolságban.

Tilos a kompresszort felügyelet nélkül hagyni.

Ne irányítsa a levegő- vagy folyadék sugarat személyek, állatok vagy a saját teste felé.

A légáramlatot tilos testüregbe irányítani, halálos balesetekhez vezethet!

Ürítse ki a munkavégzésre kijelölt helyet.

A kompresszort egy stabil felületre helyezve kell működtetni.

A kompresszort kizárólag függőleges helyzetben használja.

Vigyázz! A kompresszor t kizárólag az illetékes gumikerekekkel és gumütközővel szabad használni.

A kompresszorból kiáramló levegősugár által felvert por a szemébe kerülhet, ezért a gép működtetése közben védőszemüveg használata javasolt.

A pneumatikus berendezések használatakor, lehetőség szerint, viseljen balesetvédelmi öltözetet.

Mindig tartson legalább 4 méteres biztonsági távolságot a munkavégzésre kijelölt hely és a kompresszor között.

Vigyázz! Nyitott gyorsösszekötés esetén a pneumatikus tömlő megcsaphatja! – A pneumatikus tömlőt tartsa biztonságosan!

Mindig és kizárólag a fogantyúnál fogva mozgassa el a kompresszort.

A sűrített levegő különböző felhasználási területeken való alkalmazása (fűtés, pneumatikus szerszámok, festés, mosás csak vízes alapú tisztítószerekkel, szögbelövés, stb.) megkívánja az egyes alkalmazási területekre vonatkozó specifikus szabályok ismeretét és azok betartását.

A légsűrítő egység anyagától és fordulatszámától függően az üzemelő és pihenő ciklusok aránya változhat, de a túlterhelés elkerülésére a pihenő ciklus hossza egy tízperces intervallumban mintegy 7-8 perc legyen, 2-3 perces üzemelés után, hogy az elektro-

motor túlmelegedését megelőzze. Egyes típusoknál a motor hővédelemmel rendelkezik, amely a megadott hőmérséklet elérésekor automatikusan megszakítja az áramot, majd a hőmérséklet csökkenésekor újból engedni az üzemelést. Néhány típusnál a hővédelem gombját kézzel kell visszanyomni a motor lehűlése után.

Vigyázz! A kompresszort tilos a dugvilla segítségével bekapcsolni, esetleg kikapcsolni. Minden esetben nyomja le a nyomáskapcsolót.

Tilos a kompresszort éjjel bekapcsolva hagyni, komoly veszélyek forrása lehet.

A munkaidő végén feltétlenül kapcsolja ki a bekapcsolót/kikapcsolót, engedje ki a légtartályt és kapcsolja ki a gépet az áramkörből.

Figyelem: a le nem ürített kondenzvíz a tartály korrózióját okozhatja, csökkentve annak úrtartalmát és biztonságos használatát.

A kondenzvíz eldobása az érvényben lévő törvények és a környezetvédelmi szabályok betartása mellett kell, hogy történjen, mivel környezetszennyező anyagról van szó.

Védje a gépet a környezeti hatásoktól (eső, napsütés, köd, hó).

Az esetben ha a kompresszort a szabadban kellene alkalmaznia, használat után mindig tegye azt egy fedett és zárt helyre.

Eső esetén, vagy ha a meteorológiai feltételek nem megfelelőek, nem szabad a kompresszort a szabadban használni.

Ne tartson gyúlékony anyagokat, nyilont vagy egyéb szövetet a kompresszoron vagy annak közelében.

Ne takarja le a levegőnyílásokat a kompresszoron.

A kompresszort tilos járműre szerelni ipari használat érdekében, szakember által végzett jóváhagyás nélkül!

Az esetben, ha a kompresszort ipari célokra akarja használni, első üzembehelyezés előtt ellenőriztesse szakemberrel. Az ellenőrzést a kezelő kérvényezi. (BetrSichV §§17 sz.25 szerint) (utasítás biztonságos használatra)

Vigyázz! Az automatikus berendezésekbe feltétlenül riasztó berendezést kell beszerezni, pl. biztonsági berendezés rövidzárlat, a kompresszor áramkiesése, vagy hibás működése esetére (pl. takarmányszalag, stb.)

A forgó vagy ütő levegővel hajtott szerszám mint behúzó, szegecselő, kapcszó stb. megbízható működése végett a nyomáslevegőt kenőfejen vagy karbantartó egységen szűrőn keresztül illetve olajjal kell bevezetni.

Festésnél minden esetben szűrött víz lecsapolót kell használni.

Megfelelő pneumatikus szerszám kiválasztásához feltétlenül tudni kell a szerszám levegő szükségletét és a kompresszor effektív levegő szolgáltatását

(Pneumatikus szerszámok és tartozékokat a www.guede.com honlapon található)

Követelmények a gép kezelőjére

A gép kezelője használat előtt figyelmesen olvassa el a használati utasítást.

Szakképesítés: A gép használatához, szakemberrel való felvilágosításon kívül nem szükséges speciális szakképesítés.

Minimális korhatár: A géppel kizárólag 16 éven felüli személyek dolgozhatnak. Kivételt képez a fiatakorúak foglalkoztatása szakképzés alatt az oktató felügyelete mellett szakképzettség elsajátítása érdekében.

Képzés: A gép használatához elegendő szakember felvilágosítása resp. a használati utasítással való megismerkedés. Speciális képzés nem szükséges.

Viselkedés kényszerhelyzetben

Igyekezzen a balesetnek megfelelően elsősegélyt nyújtani, s minél hamarabb biztosítson be orvosi segítséget. A sebesültet nyugtassa meg, s védje további balesettől. Az esetleges balesetek miatt a munkahelyen, a DIN 13164 norma követelménye szerint, mindig legyen kéznél, elsősegély nyújtáshoz, kézi patika. Amit, szükség esetén, a kézi patikából kivesz, azonnal pótolja vissza.

Ha segítségre van szüksége, tüntesse fel az alábbi adatokat:

1. A baleset színhelye
2. A baleset típusa
3. A sebesültek száma
4. A sebesülések típusa

Karbantartás

⚠ A készüléken végzett bármilyen munka előtt mindig ki kell húzni a csatlakozó dugaszt a konektorból

Működtesse üresben a tartozékot mindaddig amíg a tartályból kiürül a sűrített levegő.

A szivattyút minden használat előtt vizuálisan ellenőrizze, elsősorban azt, hogy a hálózati kábel és csatlakozó dugasz ne legyen hibás.

Biztosító szelep Ellenőrző funkció

A készüléket nem szabad használni, ha meg van rongálva, vagy a biztonsági berendezések hibásak.

Az esetben, ha a berendezés hibás, a javítást kizárólag szakszervíz végezheti.

Csak eredeti tartozékokat és eredeti pótalkatrészeket alkalmazzon!

Ne tisztítsa a gépet és annak tartozékait oldószerrel, gyúlékony vagy mérgező anyagokkal, csak egy megnedvesített rongyot használjon, miután ellenőrizte hogy a gép áramtalanítva van.



Olaj nélkül

Üzemeléséhez nem kell olajjal feltölteni

Kizárólag rendszeresen karbantartott és kezelt gép lehet megbízható segédeszköz. Elégtelen karbantartás és kezelés előre nem látható balesetekhez és sérülésekhez vezethet.

Szükség esetén nézze meg a pótalkatrész listát a www.guede.com honlapon

Jótállás

A jótállás kizárólag az anyagi, vagy gyártási hibákból eredő elégtelenségekre vonatkozik. Reklamáció esetén fel kell mutatni az eredeti, a vásárláskor kapott, s a vásárlás dátumával ellátott iratot.

A jótállás nem vonatkozik a géppel való szaktalan használat következtében bekövetkező hibákra, pl. a gép túlterhelése, erőszakos használata, vagy idegen tárgyakkal való megrongálódása. A használati utasítás mellőzése következményeire, szerelési és szokásos, normális elhasználódásra sem vonatkozik a jótállás.

Szervíz

Vannak kérdései? Reklamáció? Szüksége van pótalkatrészekre, vagy használati utasításra? Honlapunkon a www.guede.com címen szervíz terén gyorsan, bürokráciát kizárva segítségére leszünk. Kérem, segítsen, hogy segíthessünk. Hogy gépét reklamáció esetén identifíkálassuk, szükségünk van a gyártási számra, a szortiment tételszámára és a gyártási évre. Ezek az adatok fel vannak tüntetve a típus címkén. Hogy mindig kéznél legyenek, kérem, jegyezze fel az lábbiakban.

Gyártási szám:

Megrendelési szám

Gyártási év:

Szimbólumok



Használat előtt olvassa el a használati utasítást!!



A készüléken végzett bármilyen munka előtt mindig ki kell húzni a csatlakozódugaszt a dugaszolóaljzatból.



Viseljen védő szemüveget
Hallásvédő eszköz használata ajánlott!



Védje nedvesség ellen
A gépet nem szabad esőnek kitenni.



Tilos a kábelnél fogva húzni/szállítani



Figyelmeztetés/vigyázz!!



Figyelem, elektromos áram



Vigyázz - forró felület!
Figyelem, égető felületek!



Automatikus beindulás veszélye



Vigyázz! Elhajított tárgyak!



Személyektől való távolság!
Ügyeljen arra, hogy senki ne tartózkodjon a veszélyes területen



Hibás és/vagy tönkrement villany, vagy elektromosgépeket át kell adni az illetékes hulladékgyűjtő telepre.



Védje nedvesség ellen



A csomagolást felállított helyzetben tartsa

Hiba elhárítása

Üzemzavar	Okok	Utasítás
A kompresszor bekapcsolás után nem lép működésbe	A légtartály nyomása nagyobb, mint a bekapcsoló nyomás	A nyomást engedje ki a légtartályból úgy, hogy a nyomáskapcsoló automatikusan bekapcsolódjon.
	Hibás csatlakozás	A csatlakozót ellenőriztesse szakemberrel.
	Hibás nyomáskapcsoló	A nyomáskapcsolót cseréltesse ki szakemberrel (szervis Güde)
	Elkopott szénelektrodok	A szénelektrodokat cserélje ki
Kompresszor, mielőtt eléri a bekapcsoló nyomást, röviden beugrik, esetleg zúg, majd automatikusan kikapcsolódik.	Az elektromos kábel túlságosan hosszú, vagy túlságosan kicsi a keresztmetszete	Ellenőrizze az elektromos kábel hosszát és keresztmetszetét
Kompresszor szünet nélkül működik	A szívó szűrő erősen szennyezett	A szívó szűrőt tisztítsa ki, vagy cserélje ki.
	A pneumatikus berendezés túlságosan nagy mennyiségű levegőt fogyaszt.	Ellenőrizze a pneumatikus berendezés levegő fogyasztását; forduljon autorizált sűrített levegő árusítóhoz
	A kompresszor nincs tömítve	A szivárgást lokalizálja és hozza a Güde servis tudomására
	Szivárgó pneumatikus tömlőrendszer	Adja a Güde szerviz tudtára
	A víztelenítő szelep nyitva van, vagy hiányzik	Zárja be resp. helyezzen be
A kompresszor gyakran bekapcsolódik	A légtartályban sok a kondenzát Kompresszor túlterhelt	A kondenzátot engedje ki
Biztosító szelep liheg	A légtartály nyomása magasabb, mint a beállított kikapcsoló nyomás	A nyomáskapcsolót újra szabályoztatni/ki kell cseréltetni autorizált szakemberrel (Güde szerviz)
	A biztosító szelep hibás	A biztosító szelepet cserélje ki, vagy forduljon a Güde szervizhez.
Kompresszor túlságosan felmelegszik	Kevés a bevezetett levegő	Biztosítsa be, hogy elegendő legyen a bevezetett és kiengedett levegő mennyisége (a faltól való minimális távolság 40 cm)
	A henger hűtőbordái (a hengerfejen) szennyezettek	A henger hűtőbordáit (a hengerfejen) tisztítsa ki
	A kompresszort túlságosan hosszú ideig használja	A kompresszor t kapcsolja ki
A kompresszor túl van hevülve és kikapcsolódik	A kompresszor túlterhelt	Adja a Güde szerviz tudtára
	A kompresszor hibás	Adja a Güde szerviz tudtára
	A kompresszoron törpefeszültség van	Adja a Güde szerviz tudtára
	A környezet hőmérséklete 35°C	

Original – EG-Konformitätserklärung

Hiermit erklären wir, dass die nachfolgend bezeichneten Geräte aufgrund ihrer Konzipierung und Bauart sowie in den von uns in Verkehr gebrachten Ausführungen den einschlägigen, grundlegenden Sicherheits- und Gesundheitsanforderungen der EG-Richtlinien entsprechen.

Bei einer nicht mit uns abgestimmten Änderung der Geräte verliert diese Erklärung Ihre Gültigkeit.

Translation of the EC-Declaration of Conformity

We, hereby declare the conception and construction of the below mentioned appliances correspond - at the type of construction being launched - to appropriate basic safety and hygienic requirements of EC Directives.

In case of any change to the appliance not discussed with us the Declaration expires.

Traduction de la déclaration de conformité CE

Nous déclarons par la présente, que les appareils indiqués ci-dessous répondent, du point de vue de leur conception, construction et réalisation ainsi que leur mise sur le marché, aux exigences fondamentales en matière de santé et d'hygiène des directives CE. Toute modification de l'appareil non autorisée entraîne la perte de validité de la présente déclaration.

Traduzione della dichiarazione di conformità CE

Dichiariamo con il presente noi, che la concezione e costruzione degli apparecchi elencati, nelle realizzazioni che stiamo introducendo alla vendita, sono conforme ai requisiti principali delle direttive CE sulla sicurezza ed igiene.

Nel caso della modifica dell'apparecchio da noi non autorizzata, la presente dichiarazione perde la propria validità.

Vertaling van de EG-Conformiteitverklaring

Hiermede verklaren wij, dat de genoemde machine, op grond van zijn ontwerp en bouwwijze, evenals de door ons in omloop gebrachte uitvoeringen, aan de desbetreffende fundamentele veiligheids- en gezondheidverordeningen van de EG-richtlijnen voldoen. Bij een niet met ons overeengekomen wijziging aan het apparaat verliest deze verklaring haar geldigheid.

Překlad prohlášení o shodě EU

Tímto prohlašujeme my, že koncepce a konstrukce uvedených přístrojů v provedeních, která uvádíme do oběhu, odpovídá příslušným základním požadavkům směrnice EU na bezpečnost a hygienu. V případě změny přístroje, která s námi nebyla konzultována, ztrácí toto prohlášení svou platnost.

Peklad vyhlásenie o zhode EÚ

Týmto vyhlasujeme my, že koncepcia a konštrukcia uvedených prístrojov vo vyhotoveniach, ktoré uvádzame do obehu, zodpovedá príslušným základným požiadavkám smernice EÚ na bezpečnosť a hygienu. V prípade zmeny prístroja, ktorá s nami nebola konzultovaná, stráca toto vyhlásenie svoju platnosť.

Fordítása azonossági nyilatkozat EU

Ezzel kijelentjük mi, a hogy a lentiekben megjelölt gépipari termék, koncepciója és tervezése, az általunk forgalomba kerülő kivitelezésben, megfelel az EU illetékes biztonsági és higiéniai szabályzatok alapkövetelményeinek. A gépen, a velünk való konzultáció nélkül végzett változások esetén, a jelen nyilatkozat érvényességét veszti.

Prevod izjava o ustreznosti EU

S tem izjavljamo, da koncepcija in zgradba spodaj navedenih naprav v izvedbah, ki jih uvajamo na trg, odgovarja pristojnim osnovnim zahtevam smernic EU za varnost in higieno. V primeru spremembe naprave, o kateri se niste posvetovali z nami, ta izjava izgubi svojo veljavnost.

Prevođenje u Izjava o sukladnosti EU

Ovime izjavljujemo da koncepcija i konstrukcija navedenih strojeva u izvedbi u kojoj se isti puštaju u promet, udovoljavaju odgovarajućim osnovnim zahtjevima smjernica EU u području sigurnosti i higijene. Ova Izjava prestaje važiti u slučaju promjene opreme izvršene bez naše suglasnosti.

Превод на Декларация за сходство с ЕС

С това декларираме ние, че концепцията и конструкцията на посочените уреди в изпълнения, които пускаме в обръщение, отговарят на съответните изисквания на инструкциите на ЕС за безопасност и хигиена. В случай на изменение на уреда, което не е било консултирано с нас, тази декларация губи своята валидност.

Traducere a declarație de conformitate UE

Prin prezenta noi declarăm, că concepția și construcția utilajelor prezentate, în execuția în care sunt puse în circulație, sunt conforme cu exigențele de bază aferente directivelor UE privind securitatea și igiena. În cazul modificărilor pe utilaj care nu au fost consultate cu noi, prezenta declarație își pierde valabilitatea.

Prevođenje u Izjava o usklađenosti sa propisima EU

Ovim izjavljujemo da koncepcija i konstrukcija navedenih uređaja, a u izvedbi u kojoj se isti puštaju u promet, zadovoljavaju odgovarajuće osnovne zahteve iz direktiva EU u vezi sa sigurnošću i higijenom. Ova izjava prestaje da važi u slučaju promena na opremi izvršenih bez naše saglasnosti.

Tłumaczenie Deklaracji zgodności WE

Niniejszym oświadczamy, my że koncepcja i konstrukcja przedstawionych poniżej urządzeń w wersji, która jest wprowadzona do obiegu, odpowiada stosownym podstawowym wymogom dyrektyw UE dotyczących bezpieczeństwa i higieny. Niniejsza deklaracja przestaje obowiązywać w przypadku zmiany urządzenia, która nie została z nami skonsultowana.

AT uygunluk beyanı tercümesi

Beyan ederiz ki aşağıda belirtilen piyasaya sürdüğümüz modellerin tasarım ve yapıları itibarıyla güvenlik ve hijyen ile ilgili AB yönetmeliklerine uygun olduğunu beyan ederiz. Aletlerde bize danışılmadan yapılacak bir değişiklik durumunda işbu beyanname geçerliğini yitirir.

KOMPRESSOR

Compressor | Compressor | Compresore |
Compressor | Kompresor | Kompresor |
Kompreszor | Kompresor | Kompresor |
Компресор | Kompresor | Compresor | Kompresor
| Kompresör

#50083 AIRPOWER 200/10/5 TY**Einschlägige EG-Richtlinien**

Appropriate EU Directives | Directives CE applicables |
Prohlášení o shodě EU | Vyhlásenie o zhode EÚ |
Desbetreffende EG-Richtlijnen | Direttive CE applicabili |
Illetékes EU előírások | Primjenjive smjernice EU | Uporabne
smernice EU | Directivele UE aferente | Съответни наредби на
EC | Primjenjive smjernice EU | Stosowne dyrektywy UE | Ілгилі
AB yönetmelikleri

- | | |
|---|---|
| <input type="checkbox"/> 2014/35/EU | <input checked="" type="checkbox"/> 2014/30/EU |
| <input type="checkbox"/> 1935/2004/EC | <input type="checkbox"/> 1907/2006/EC |
| <input checked="" type="checkbox"/> 2011/65/EC ROHS | <input type="checkbox"/> 2009/142/EC |
| <input type="checkbox"/> 89/686/EEC (PPE) | <input type="checkbox"/> 2009/105/EG (...<20.04.2016) |
| <input checked="" type="checkbox"/> 2006/42/EC | <input type="checkbox"/> 2014/29/EU (...>20.04.2016) |
| <input type="checkbox"/> Annex IV
Notified Body Name:
No: Address: | |

Type Ex. Cert.-No.:

- 97/68/EC
Emission No.:

- 2000/14/EC_2005/88/EC

Konformitätsbewertungsverfahren

Method of compliance assessment | Méthodes d'évaluation
de la conformité | Modo di valutazione della conformità |
Conformiteitsbeoordelingsprocedure | Způsob posouzení
shody | Spôsob posúdenia zhody | Az azonosság
megítélésének a módja | Način presoje istovetnosti | Način
ocenjivanja skladnosti | Начин на обсъждане на сходство
| Modul de evaluare a conformității | Način ocenjivanja
usklađenosti | Uygunluk değerlendirme usulü | Metoda oceny
zgodności **Annex VI**

Wolpertshausen, 01.06.2017

Helmut Arnold

Geschäftsführer | Managing Director | Gérant | Amministratore delegato | Bedrijfsleider | Jednatel | Konateľ |
Ügyvezető igazgató | Direktro | Direktor | Управител | Administrator | Direktor | Sirket temsilcisi | Durektor
Güde GmbH & Co. KG, Birkichstraße 6, 74549 Wolpertshausen, Germany

Joachim Bürkle

GÜDE GmbH & Co. KG, Birkichstraße 6, 74549 Wolpertshausen, Germany

Bevollmächtigt die technischen Unterlagen zusammenzustellen.

Authorized to compile the technical file | Autorisé à compiler la documentation technique | Autorizzato alla preparazi-
one della documentazione tecnica | Gemachtigd voor samenstelling van de technische documenten + | Zplnomocnèn k
sestavování technických podkladů. | Splnomocnený zostaviť technické podklady. | Műszaki dokumentáció összeállításra
felhatalmazva | Pooblaščen za izdelavo spisov tehnične dokumentacije. | Ovlašten za formiranje tehničke dokumentacije. |
Упълномощен за съставяне на техническата документация | İmputernicit să elaboreze documentația tehnică. | Ovlašten
za formiranje tehničke dokumentacije. | Teknik evrakları hazırlamakla görevlendirilmiştir. | Upełnomocniony do zestawienia
danych technicznych

Angewandte harmonisierte Normen

Harmonised standards used | Normes harmonisées appli-
cables | Použité harmonizované normy | Použité harmonizo-
vané normy | Gebruikte harmoniserende normen | Applicate
norme armonizzate | Használt harmonizált normák | Primijen-
jeni harmonizirani standardi | Uporabljeni usklajeni standardi
| Norme armonizate folosite | Използвани хармонизирани
норми | Primijenjeni harmonizirani standardi | Wykorzystane
zharmonizowane normy | Kullanılan uyum normları

EN 1012-1:2010**EN 60204-1:2006/A1:2009****EN 55014-1:2006/A2:2011****EN 55014-2:1997/A2:2008****EN 61000-3-2:2014****EN 61000-3-3:2013****AfPS GS 2014:01 PAK****Garantierter Schalleistungspegel**

Guaranteed sound power level | Niveau de puissance
acoustique garanti | Livello di potenza sonora garantito
| Gegarandeerd geluidsdrumniveau | Zaručená hladina
akustického výkonu | Garantovaná hladina akustického
výkonu | Garantált akusztikus teljesítményszint | Zajamčena
ravan akustične zmogljivosti | Garantirana razina akustičke
snage | Гарантирано ниво на звукова мощност | Nivelul
garantat al puterii sunetului | Garantovani nivo akustične
snage | Garanti edilen gürlütlü emisyonu seviyesi |
Gwarantowany poziom mocy akustycznej

L_{WA} 97 dB (A)**Gemessener Schalleistungspegel**

Measured sound power level | Niveau de puissance
acoustique mesuré | Livello di potenza sonora misurato |
Gemeten geluidsdrumniveau | Naměřená hladina akustického
výkonu | Nameraná hladina akustického výkonu | Mért
akusztikus teljesítményszint | Zajamčena ravan akustične
zmogljivosti | Izmjerena razina akustičke snage | Измерено
ниво на звукова мощност | Nivel măsurat al puterii
sunetului | Izmereni nivo akustične snage | Ölçülen gürlütlü
emisyonu seviyesi | Zmierzony poziom mocy akustycznej

L_{WA} 94.7 dB (A)

GÜDE GmbH & Co. KG
Birkichstrasse 6
74549 Wolpertshausen
Deutschland

Tel.: +49-(0)7904/700-0
Fax.: +49-(0)7904/700-250
eMail: info@guede.com

