



# Außenleuchte Campovalano

## Bedienungsanleitung



Art. Nr.: 991147  
Typenr.: 182887  
05-2019

hagebau Handelsgesellschaft  
für Baustoffe mbH & Co. KG  
Celler Straße 47, D-29614 Soltau  
[www.hagebau.de](http://www.hagebau.de)



## Inhaltsverzeichnis

---

Vor der Montage.....	2
Lieferumfang .....	2
Sicherheitshinweise .....	3
Erklärung Symbole .....	4
Vektorzeichnung und Beschreibung .....	5
Montage und Vorbereitung .....	6
Fehlerbehebung .....	9
Pflege, Reinigung, Wartung .....	9
Entsorgung und Umweltschutz .....	9
Technische Daten .....	10
Garantiebedingungen .....	11

## Vor der Montage

---



Bitte lesen Sie diese Bedienungsanleitung vollständig und sorgfältig durch. Diese Anleitung gehört zu diesem Produkt und enthält wichtige Hinweise zur Inbetriebnahme und Handhabung. Beachten Sie immer alle Sicherheitshinweise.

Prüfen Sie vor Inbetriebnahme, ob die korrekte Spannung vorhanden ist und ob alle Teile richtig montiert sind. Sollten Sie Fragen haben oder unsicher in Bezug auf die Handhabung des Produktes sein, setzen Sie sich bitte mit Ihrem Händler in Verbindung.

Bewahren Sie diese Anleitung bitte sorgfältig auf und geben Sie diese ggf. an Dritte weiter.

## Lieferumfang

---

1 x Außen- Wandleuchte (bestehend aus Leuchtenbasis und Glas).

1 x Montagezubehör (bestehend aus je zwei Dübeln und Schrauben).



## Sicherheitshinweise

---





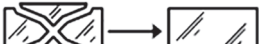

- Bitte lesen Sie diese Anweisungen vor der Installation und der Inbetriebnahme sorgfältig durch und bewahren Sie sie zum späteren Nachschlagen auf.
- Überprüfen Sie die Verpackung und vergewissern Sie sich, dass Sie alle aufgeführten Teile erhalten haben.
- Lassen Sie Verpackungsmaterial nicht achtlos liegen. Es könnte zu einem gefährlichen Spielzeug für Kinder werden.
- Wählen Sie einen geeigneten Montageort für Ihr Produkt.
- **ACHTUNG!** Achten Sie vor der Installation darauf, dass die Anschlussleitung stromlos ist. Schalten Sie die Netzversorgung aus und stellen Sie sicher, dass keine der Leitungen Strom führt, indem Sie die Sicherung des elektrischen Stromkreises unterbrechen oder den Sicherungsautomaten ausschalten. Sichern Sie ihn gegen unbefugtes Einschalten, z. B. mit einem Warnschild. Schalten Sie außerdem den entsprechenden Fehlerstromschutzschalter (Trennschalter) aus.
- Elektrische Anlagen dürfen nur von einem qualifizierten Techniker (z. B. Elektriker) installiert werden, der mit den einschlägigen Vorschriften vertraut ist.
- Führen Sie die Installation gemäß den örtlichen Vorschriften durch.
- Dieses Produkt ist für den Einsatz im Außenbereich geeignet.
- Dieses Produkt ist für die Montage an Oberflächen normaler Entflammbarkeit geeignet, wie z.B. Holz, Mauerwerk. Es eignet sich nicht für die Montage an leicht entflammaren Oberflächen oder in der Umgebung von brennbarer Materialien.
- Das Produkt muss auf der Montagefläche mit geeigneten Schrauben und Dübeln sicher befestigt werden.
- Achten Sie während der Vorbereitung der Befestigungslöcher darauf, dass Sie nicht in Leitungen oder Netzkabel unter der Oberfläche bohren.
- Niemals Gegenstände auf das Produkt legen oder daran aufhängen.
- Hängen Sie das Produkt niemals an der Anschlussleitung auf.
- **WICHTIG:** Die ausgewählten Befestigungspunkte müssen das gesamte Gewicht der Leuchte tragen können.

## Sicherheitshinweise

---

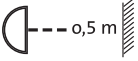
- Schlagen Sie für die Ausrichtung des Produkts immer in der Montagezeichnung nach.
- Die LEDs dieses Produktes können nicht ausgetauscht werden.
- Die Lichtquelle dieser Leuchte ist nicht ersetzbar; wenn die Lichtquelle ihr Lebensdauerende erreicht hat, ist die gesamte Leuchte zu ersetzen.
- Dieses Produkt ist nur zur festen Montage geeignet. Das Produkt darf nicht an der Decke montiert werden. Nicht auf einem Pfahl montieren.
- Wählen Sie für die Installation des Produktes einen geeigneten Ort fern von Bäumen, Heißluftkanälen, Straßenbeleuchtungen und Verkehr, da der Betrieb des Produkts dadurch beeinträchtigt werden könnte.
- Wir empfehlen, dieses Produkt mit einem externen Schalter / Wandschalter zu verbinden, um die Bewegungsmelderfunktion gegebenenfalls deaktivieren zu können.
- Nicht in unmittelbarer Nähe von Planschbecken, Springbrunnen, Teichen oder ähnlichen Gewässern anbringen.
- Nicht in Wasser oder andere Flüssigkeiten eintauchen.
- Nicht mit nassen Händen bedienen und niemals direkt in die Lichtquelle sehen.
- Niemals mit offenem Gehäuse, fehlender oder beschädigter Abdeckung des Anschlusskastens oder fehlender oder beschädigter Schutzscheibe betreiben.
- Niemals zur Reinigung abspritzen oder einen Dampfdruckreiniger verwenden. Dabei können die Isolierungen oder Dichtungen beschädigt werden.
- Die LED-Außenleuchte darf unter keinen Umständen durch wärmedämmende Materialien abgedeckt werden.
-  Jede zersprungene Schutzabdeckung ist zu ersetzen.

## Erklärung Symbole

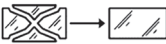
	<p><b>Allgemeines Warnsymbol</b> - Seien Sie aufmerksam und beachten Sie geläufige Gefahren. Dieses Warnsymbol wird in Verbindung mit anderen Zeichen oder Symbolen dargestellt. Bei Nichtbeachtung kann es zu Verletzungen oder Schäden am Produkt kommen.</p>
	<p><b>Achtung, gefährliche Spannung.</b> <b>Stromschlaggefahr!</b> Nie versuchen, das Produkt selbst zu reparieren. Lassen Sie das Produkt nur von einem Fachmann warten.</p>
	<p>Für die Montage im Außenbereich geeignet.</p>
	<p>Handlungssymbol- Lesen Sie diese Bedienungsanleitung sorgfältig und vollständig durch.</p>
	<p>Der minimale Abstand zu beleuchteten Flächen oder Objekten, der durch dieses Symbol angegeben wird, muss eingehalten werden.</p>
	<p>CE ist die Abkürzung für Conformité Européenne und bedeutet „Entspricht den EU-Richtlinien“. Mit der CE-Kennzeichnung bestätigt der Hersteller, dass dieses Produkt die geltenden europäischen Richtlinien erfüllt.</p>
	<p>Vorsicht! Nicht die Leuchte oder den Lampenschirm berühren, da diese sehr heiß werden.</p>
	<p>Dieses Produkt ist nicht dimmbar.</p>
	<p>Dieses Produkt entspricht der Schutzklasse I und muss daher an den Schutzleiter angeschlossen werden.</p>
<p><b>IP44</b></p>	<p>IP4x = Geschützt gegen feste Fremdkörper größer als 1mm, IPx4 = Spritzwassergeschützt</p>
	<p>Ersetze jede zersprungene Schutzabdeckung.</p>

## Vektorzeichnung und Beschreibung

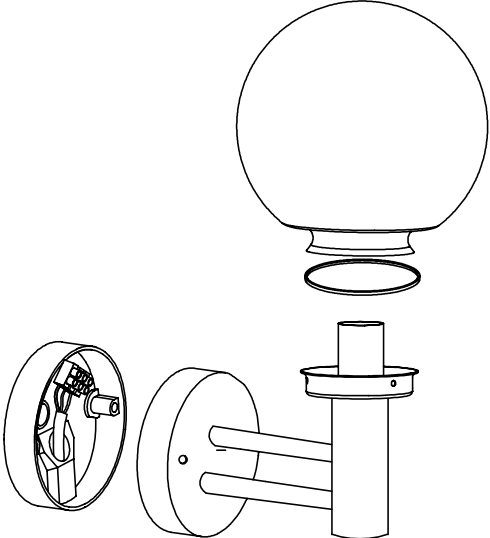
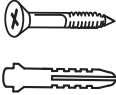
Bezeichnung	Anzahl	Zeichnung
<p>Außen-Wandleuchte</p> <p>Leuchtenbasis</p> <p>Glas</p> <p>Dichtungsring</p>	<p>1</p> <p>1</p> <p>1</p>	
<p>Montagematerial</p> <p>Schrauben</p> <p>Dübel</p>	<p>2</p> <p>2</p>	

## Montage und Vorbereitung

---



1. Entfernen Sie vorsichtig alle Verpackungsmaterialien und bewahren Sie diese gut auf.
2. Überprüfen Sie die Verpackung und vergewissern Sie sich, dass Sie alle aufgeführten Teile erhalten haben.
3. Legen Sie die Leuchte auf eine stabile, ebene und trockene Fläche.
4. Reinigen Sie die Leuchte (siehe „Pflege, Reinigung, Wartung“, S. 9).



**Warnung!** Nehmen Sie die Leuchte nicht in Betrieb, sofern Sie sichtbare Beschädigungen feststellen, sondern kontaktieren Sie unsere Service-Abteilung.

### Wählen Sie den gewünschten Montageort für Ihre Leuchte.

1. Vergewissern Sie sich, dass Sie alle Werkzeuge für die Montage griffbereit haben.
2. Befolgen Sie die dargestellten Anweisungen.

### Kabelinformationen

Alle Anschlüsse müssen von einer fachkundigen Person in Übereinstimmung mit den örtlichen Vorschriften installiert werden.

### Wichtig

Alle elektrischen Verbindungen müssen fest angezogen sein. Aus der Klemme dürfen keine losen Litzen herausstehen.



**L** = Phase

 = Erde (gelb/grün)

**N** = Neutral



**Vorsicht!** Nicht die Leuchte oder den Leuchtschirm berühren, da diese sehr heiß werden.

## Montage und Vorbereitung

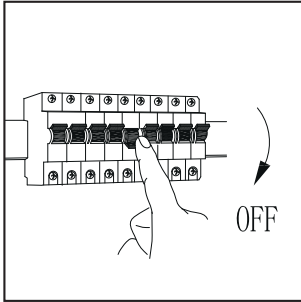

1. Schalten Sie die Sicherung zu Ihrer Leuchte aus.

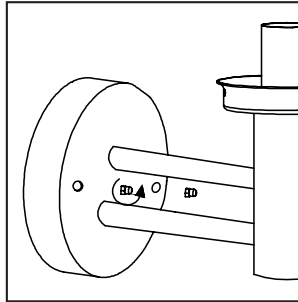

2. Lösen Sie die Schrauben der Grundplatte.

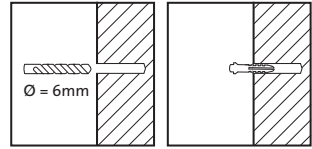

3. Zeichnen Sie die Position der Befestigungspunkte am vorgesehenen Ort an. Bohren Sie 6mm-Löcher an den markierten Stellen und stecken Sie die mitgelieferten Dübel in die Bohrlöcher.

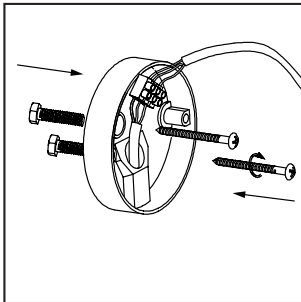

4. Benutzen Sie die mitgelieferten Schrauben um die Grundplatte zu montieren.

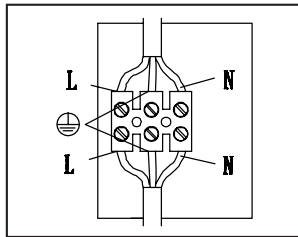

5. Schließen Sie die Leitung Ihrer Netzanschlussleitung an die Anschlussklemme an und stecken die Anschlussklemme wieder auf die Leuchte.

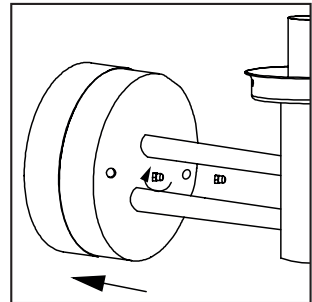

6. Befestigen Sie nun die Außenleuchte mit der Grundplatte.

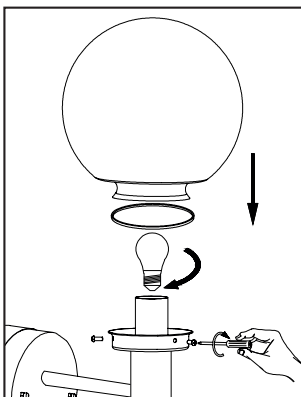

7. Nach dem Einsatz des Leuchtmittels decken Sie dieses mit der Glasabdeckung ab und befestigen Sie jenes mit Hilfe der Feststellschrauben.

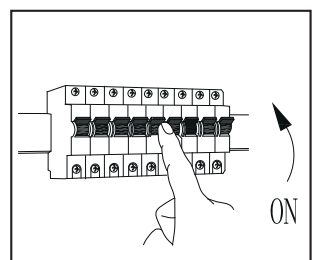

8. Prüfen Sie die Funktion der Leuchten, nachdem Sie den Sicherungsschalter wieder eingeschaltet haben.



## Fehlerbehebung

---

### Falls die Außen- Wandleuchte nicht funktioniert:

- Trennen Sie das Produkt von der Stromversorgung, indem Sie den Hauptschalter am Sicherungsautomaten ausschalten. Sichern Sie ihn gegen unbefugtes Einschalten durch eine andere Person, zum Beispiel, indem Sie ein Warnschild am Sicherungsautomaten anbringen.
- Prüfen Sie erneut alle Anschlüsse.

## Pflege, Reinigung, Wartung

---

### Vor der Reinigung



Trennen Sie das Produkt von der Stromversorgung, indem Sie den Hauptschalter am Sicherungsautomaten ausschalten. Sichern Sie ihn gegen unbefugtes Einschalten durch eine andere Person, zum Beispiel, indem Sie ein Warnschild am Sicherungsautomaten anbringen.

- Reinigen Sie das Lampengehäuse mit einem weichen Tuch und mit etwas mildem Reinigungsmittel. Lassen Sie es vollständig trocknen.
- Verwenden Sie zum Reinigen des Lampengehäuses weder ätzende Reinigungsmittel, aggressive Reiniger noch scharfe oder metallische Gegenstände.

## Entsorgung und Umweltschutz



---



### Allgemein

Entsorgen Sie das Produkt am Ende seiner Lebensdauer gemäß den geltenden gesetzlichen Bestimmungen.

## Technische Daten

Produktbezeichnung	Außen- Wandleuchte
Artikelnummer	991147
Bild	
Eingangsspannung	220-240 V~,50/60 Hz
Leistungsaufnahme	1 x max. 40 Watt
Leuchtkörper	E27 (wechselbar)
Schutzklasse	
Montageort	Für die Montage im Außenbereich geeignet.
Abmessung	Ca. 13,5 x 16,5 x 13,5 cm
Dimmbar	Nein
Schutzart	IP44 (Geschützt gegen feste Fremdkörper mit Durchmesser ab 1,0 mm. Geschützt gegen allseitiges Spritzwasser)



