

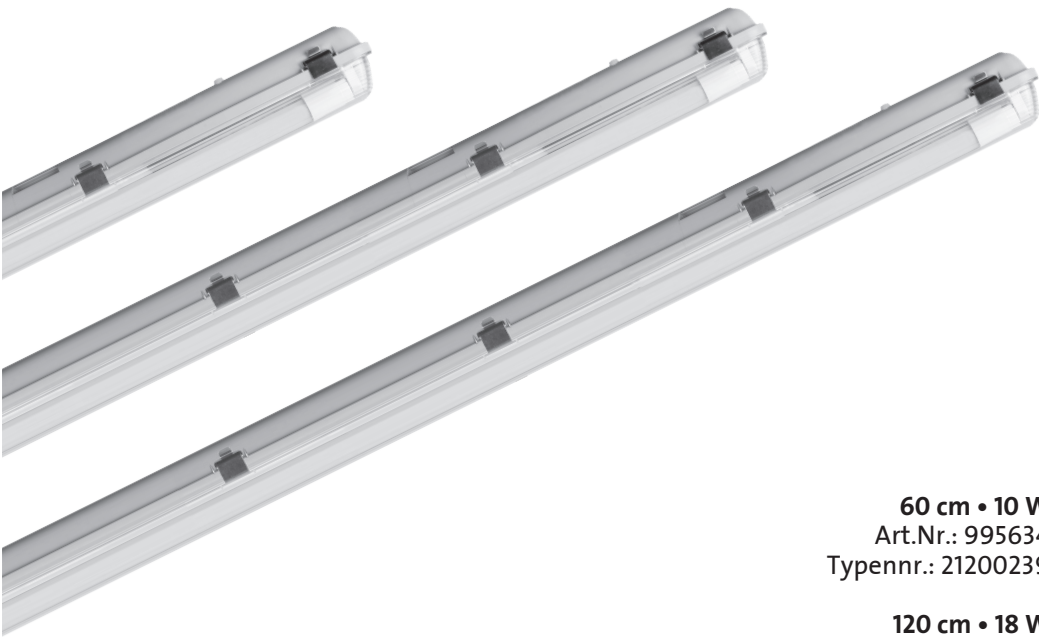

LED Feuchtraumleuchte

Bedienungsanleitung



60 cm • 10 W

Art.Nr.: 995634

Typenr.: 21200239

120 cm • 18 W

Art.Nr.: 995636

Typenr.: 21200237

150 cm • 24 W

Art.Nr.: 995638

Typenr.: 21200241

hagebau Handelsgesellschaft für Baustoffe mbH & Co. KG
Celler Straße 47, D-29614 Soltau
www.hagebau.de

Inhaltsverzeichnis

Bestimmungsgemäßer Gebrauch.....	1
Lieferumfang.....	1
Sicherheitshinweise.....	2
Erklärung Symbole.....	3
Vektorzeichnung und Beschreibung.....	4
Montage und Vorbereitung.....	5-10
Fehlerbehebung.....	10
Pflege, Reinigung, Wartung.....	11
Entsorgung und Umweltschutz.....	12
Technische Daten.....	13

Bestimmungsgemäßer Gebrauch

Bitte lesen Sie diese Bedienungsanleitung vollständig und sorgfältig durch. Diese Anleitung gehört zu diesem Produkt und enthält wichtige Hinweise zur Inbetriebnahme und Handhabung. Beachten Sie immer alle Sicherheitshinweise.



Prüfen Sie vor Inbetriebnahme, ob die korrekte Spannung vorhanden ist und ob alle Teile richtig montiert sind. Sollten Sie Fragen haben oder unsicher in Bezug auf die Handhabung des Produktes sein, setzen Sie sich bitte mit Ihrem Händler in Verbindung.

Bewahren Sie diese Anleitung bitte sorgfältig auf und geben Sie diese gegebenenfalls an Dritte weiter.

Lieferumfang

	60 cm • 10 Watt 21200239 (995634)	120 cm • 18 Watt 21200237 (995636)	150 cm • 24 Watt 21200241 (995638)
LED-Feuchtraumleuchte	1	1	1
LED-Röhre *	1	1	1
Befestigungsklemme	2	2	2
Verschlussklemme	6	12	14
Kabeleingangsdichtung	1	1	1
Schraube	4	4	4
Dübel	4	4	4

* (einseitig eingespeistes Leuchtmittel)



Sicherheitshinweise

- Bitte lesen Sie diese Anweisungen vor der Installation und der Inbetriebnahme sorgfältig durch und bewahren Sie sie zum späteren Nachschlagen auf.
- Überprüfen Sie die Verpackung und vergewissern Sie sich, dass Sie alle aufgeführten Teile erhalten haben.
- Lassen Sie Verpackungsmaterial nicht achtlos liegen. Es könnte zu einem gefährlichen Spielzeug für Kinder werden.
- Dieses Produkt ist ein Gerät der Schutzklasse **IP65** (z.B. staubdicht und strahlwassergeschützt). Es ist für den Betrieb im Freien geeignet, darf jedoch nicht in Wasser eingetaucht / an Orten installiert werden, an denen es mit stehendem Wasser in Kontakt kommen kann.
- Wählen Sie einen geeigneten Montageort für Ihr Produkt.
- **ACHTUNG!** Achten Sie vor der Installation darauf, dass die Stromkabel stromlos sind. Schalten Sie die Netzversorgung aus und stellen Sie sicher, dass keine der Leitungen Strom führt, indem Sie die Sicherung des elektrischen Stromkreises unterbrechen oder den Sicherungsautomaten ausschalten. Sichern Sie ihn gegen unbefugtes Einschalten, z. B. mit einem Warnschild. Schalten Sie außerdem den entsprechenden Fehlerstromschutzschalter (Trennschalter) aus.
- Elektrische Anlagen dürfen nur von einem qualifizierten Techniker (z. B. Elektriker) installiert werden, der mit den einschlägigen Vorschriften vertraut ist.
- Führen Sie die Installation gemäß den örtlichen Vorschriften durch.
- Dieses Produkt ist für die Montage an Oberflächen normaler Entflammbarkeit geeignet, wie z.B. Holz, Mauerwerk. Es eignet sich nicht für die Montage an leicht entflammbaren Oberflächen oder in der Umgebung von brennbaren Materialien.
- **ACHTUNG!** Nicht direkt in den LED-Lichtstrahl schauen.
- Achten Sie während der Vorbereitung der Befestigungslöcher darauf, dass Sie nicht in Leitungen oder Netzkabel unter der Oberfläche bohren.
- Niemals Gegenstände auf das Produkt legen oder daran aufhängen.
- Hängen Sie das Produkt niemals an den Anschlusskabeln auf.
- **WICHTIG:** Die ausgewählten Befestigungspunkte müssen das gesamte Gewicht der Leuchte tragen können.
- Dieses Produkt enthält Glas. Seien Sie deshalb bei der Montage oder bei der Handhabung des Produkts vorsichtig, um Verletzungen und Beschädigungen zu vermeiden.
- Beschädigte Leuchte (z.B. Gläser, Dichtungen, usw.) nur mit original Ersatzteilen reparieren.
- Schlagen Sie für die Ausrichtung des Produkts immer in der Montagezeichnung nach.

Erklärung Symbole

	<p>Allgemeines Warnsymbol – Seien Sie aufmerksam und beachten Sie geläufige Gefahren. Dieses Warnsymbol wird in Verbindung mit anderen Zeichen oder Symbolen dargestellt. Bei Nichtbeachtung kann es zu Verletzungen oder Schäden am Produkt kommen.</p>
	<p>Achtung, gefährliche Spannung. Stromschlaggefahr! Nie versuchen, das Produkt selbst zu reparieren. Lassen Sie das Produkt nur von einem Fachmann warten.</p>
	<p>Handlungssymbol – Lesen Sie diese Bedienungsanleitung sorgfältig und vollständig durch.</p>
 <p>IP65</p>	<p>Stromschlaggefahr! Der Artikel ist staubdicht und strahlwassergeschützt (IP65), dennoch benutzen Sie den Artikel nicht in der Nähe von Wasser und anderen Flüssigkeiten, oder an Standorten, an denen sich Wasser und andere Flüssigkeiten ansammeln könnten. Den Artikel nicht unter Wasser tauchen. Halten Sie einen Mindestabstand von fünf Metern von Schwimmbecken oder Teichen ein.</p>
	<p>CE ist die Abkürzung für <i>Conformité Européenne</i> und bedeutet „Entspricht den EU-Richtlinien“. Mit der CE-Kennzeichnung bestätigt der Hersteller, dass dieses Produkt die geltenden europäischen Richtlinien erfüllt.</p>
	<p>Die Leuchte ist nicht dimmbar über konventionelle Dimmer.</p>
	<p>Schutzklasse I: Diese Leuchte muss mit dem Schutzleiter (PE) an der mit „⊕“ gekennzeichneten Klemme angeschlossen werden. Bezeichnung der Anschlussklemmen: L = Phase, N = Neutraleiter, ⊕ = Schutzleiter</p>

Vektorzeichnung und Beschreibung

Bezeichnung	Zeichnung	Anz.
LED-Feuchtraumleuchte		1
LED-Röhre		1
Kabeleingangsdichtung		1
Verschlussklemme	 <p>60 cm • 10 Watt • 21200239 (995634): 6 120 cm • 18 Watt • 21200237 (995636): 12 150 cm • 24 Watt • 21200241 (995638): 14</p>	
Befestigungsklemme		2
Schraube		4
Dübel		4

Montage und Vorbereitung



Warnung! Trennen Sie das Produkt von der Stromversorgung, indem Sie den Hauptschalter am Sicherungsautomaten ausschalten. Sichern Sie ihn gegen unbefugtes Einschalten durch eine andere Person, zum Beispiel, indem Sie ein Warnschild am Sicherungsautomaten anbringen.

Wählen Sie den gewünschten Montageort für Ihre Leuchte.

1. Vergewissern Sie sich, dass Sie alle Werkzeuge für die Montage griffbereit haben.
2. Befolgen Sie die dargestellten Anweisungen.

Kabelinformationen

Alle Anschlüsse müssen von einer fachkundigen Person in Übereinstimmung mit den örtlichen Vorschriften installiert werden.

Wichtig

Alle elektrischen Verbindungen müssen fest angezogen sein. Aus der Klemme dürfen keine losen Litzen herausstehen.

Erläuterungen für die Klemmanschlüsse



- L = Phase (schwarz)
- N = Neutral (blau)
- ⊕ = Erdung (gelb / grün)



Montage und Vorbereitung

1. Nehmen Sie die Feuchtraumleuchte mit LED-Lampe und das Zubehör aus der Verpackung und entfernen Sie alle Verpackungsmaterialien. Legen Sie die Leuchte hierbei auf einen weichen Untergrund, um Beschädigungen, wie beispielsweise Kratzer zu vermeiden.
2. Überprüfen Sie vor der Montage die Leuchte auf Beschädigungen. Sollten Sie eine Beschädigung feststellen, montieren und verwenden Sie die Leuchte nicht. Wenden Sie sich bei Beschädigungen, Reparaturen an der Leuchte an die Servicestelle oder eine Elektrofachkraft.
 - Lassen Sie die Elektroinstallation durch einen ausgebildeten Elektriker oder eine für Elektroinstallationen eingewiesene Person durchführen.

Die Stromzufuhr ist erst nach kompletter Montage wieder herzustellen.

- Die Sicherheitshinweise und die technischen Daten hierzu sind unbedingt zu beachten!
- Planen Sie zunächst die Befestigungsposition der Leuchte und stellen Sie eine 220 - 240 V~ Anschlussmöglichkeit sicher.
- Zur Montage der Leuchte werden Löcher mit einem Durchmesser von 6 mm benötigt.
- Unterbrechen Sie den Stromkreis, an dem Sie die Leuchte anschließen wollen, indem Sie die Sicherung entfernen oder den Leitungsschutzschalter im Sicherungskasten ausstellen (O-Stellung) und sichern Sie diesen gegen Wiedereinschalten.
- Gehen Sie bei der Montage entsprechend der nummerierten Arbeitsschritte vor und beachten Sie die Montagezeichnung.

Montage und Vorbereitung



ACHTUNG!! Vor der Montage muss der Stromkreis des Anschlusskabels spannungsfrei und gegen Wiedereinschalten gesichert werden.

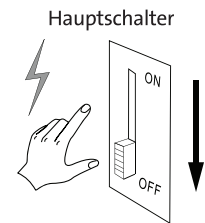
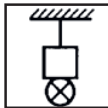
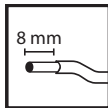

1.

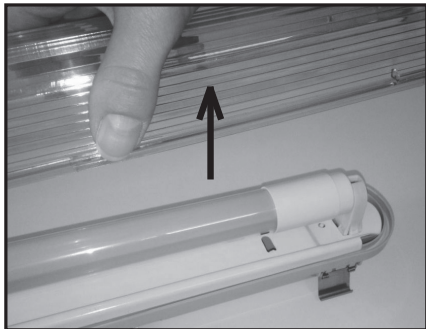

2.

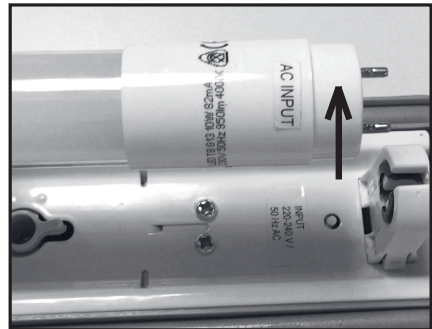

3.

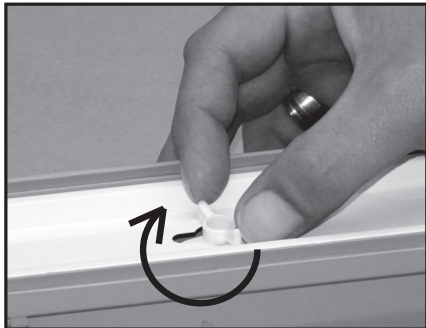

4.

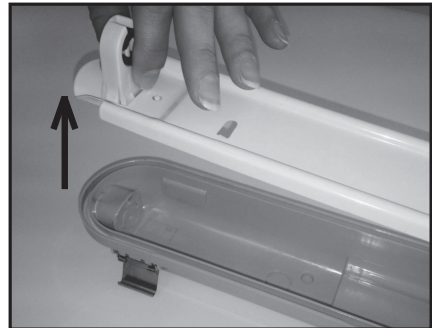

Montage und Vorbereitung

5.

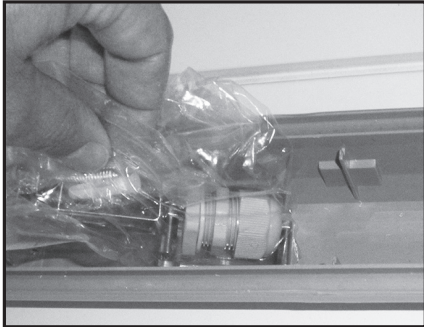

6.

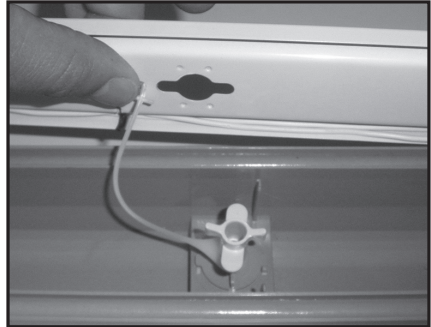

7.

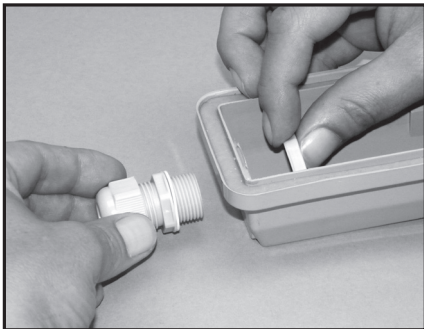

8.

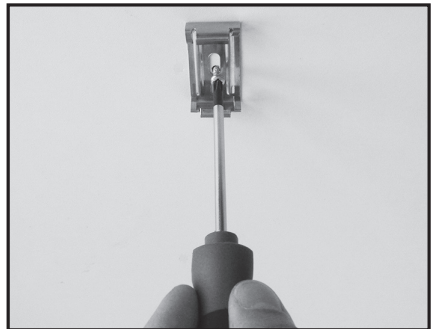

9.

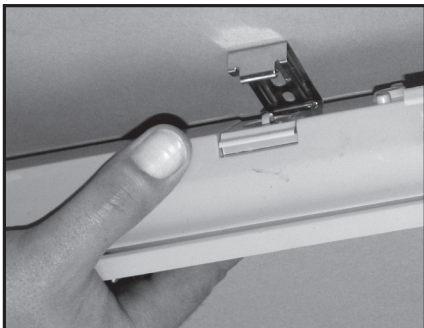

10.

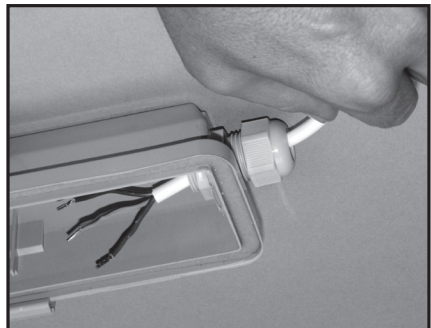

Montage und Vorbereitung

11.

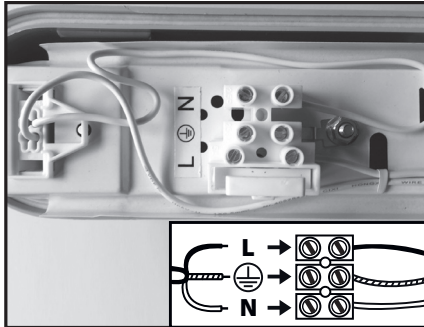

12.

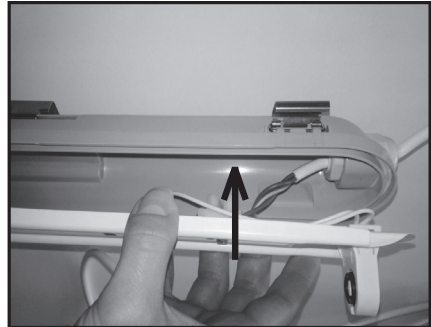

13.

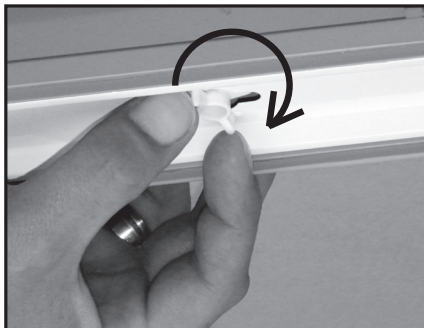

14.



15.

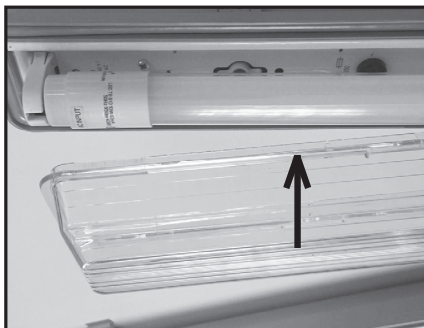

16.

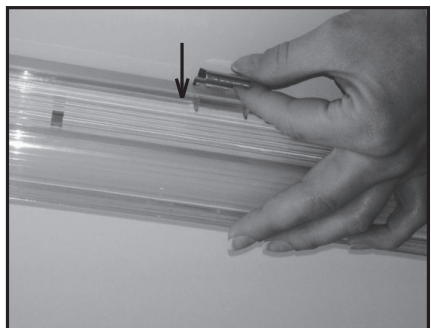

Montage und Vorbereitung

17.

Schalten Sie den Strom wieder ein.

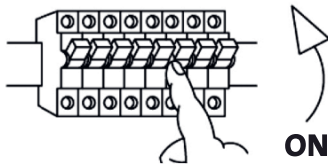

Fehlerbehebung

Falls die Leuchte nicht funktioniert:

- Trennen Sie das Produkt von der Stromversorgung, indem Sie den Hauptschalter am Sicherungsautomaten ausschalten. Sichern Sie ihn gegen unbefugtes Einschalten durch eine andere Person, zum Beispiel, indem Sie ein Warnschild am Sicherungsautomaten anbringen.
- Prüfen Sie, ob die stromabnehmenden Pins der LED-Röhre (L N) auf der Seite des Stromkabeleingangs sind.
- Prüfen Sie erneut alle Anschlüsse.
- Ersetzen Sie die LED-Röhre.

Leuchtmittel austauschbar!

- Bei Reklamationsvorhaben des gesamten Artikels, bitte erst das Leuchtmittel auf einwandfreie Funktion überprüfen - ggfls. nur Leuchtmittel reklamieren.

Pflege, Reinigung, Wartung



Vor der Reinigung

- Trennen Sie das Produkt von der Stromversorgung, indem Sie den Hauptschalter am Sicherungsautomaten ausschalten. Sichern Sie ihn gegen unbefugtes Einschalten durch eine andere Person, zum Beispiel, indem Sie ein Warnschild am Sicherungsautomaten anbringen.

Reinigen Sie das Lampengehäuse mit einem weichen Tuch und mit etwas mildem Reinigungsmittel. Lassen Sie es vollständig trocknen.

Verwenden Sie zum Reinigen des Lampengehäuses weder ätzende Reinigungsmittel, aggressive Reiniger noch scharfe oder metallische Gegenstände.

Leuchtmittel ersetzen

WARNUNG! In dieser Leuchte dürfen ausschließlich die geprüften LED-Röhren mit den äquivalenten Parametern „10 W • G13 (21200239/995634)“, „18 W • G13 (21200237/995636)“ bzw. „24 W • G13 (21200241/995638)“ betrieben werden!

Der Einsatz von herkömmlichen Leuchtstoffröhren zum Tausch der mitgelieferten LED-Röhre ist in dieser Leuchte NICHT zulässig!

Der Einsatz der mitgelieferten LED-Röhre in herkömmlichen Leuchten für herkömmliche Leuchtstoffröhren mit elektronischem oder konventionellem Vorschaltgerät ist ebenso NICHT zulässig.

- Trennen Sie zum Auswechseln von Leuchtmitteln die Leuchte zuerst vom Stromnetz. Entfernen Sie hierfür die Sicherung oder schalten Sie den Leitungsschutzschalter im Sicherungskasten aus (O-Stellung).
- Lassen Sie die Leuchte vollständig abkühlen.
- Lösen Sie die Verschlussklemmen am Gehäuse und entfernen Sie das Schutzglas.
- Drehen Sie die LED-Röhre um 90° und ziehen Sie sie vorsichtig aus der Fassung heraus.
- Montieren Sie die neue LED-Röhre in die Fassung und drehen Sie sie um 90°. Achten Sie dabei, dass die Stromabnehmenden Pins der LED-Röhre (L N) wieder an der Seite des Stromkabeleingangs sind und die LEDs der Röhre in der Endposition nach außen zeigen.
- Setzen Sie das Schutzglas wieder auf und verschließen Sie das Gehäuse mit Hilfe der Verschlussklammern

Entsorgung und Umweltschutz



Allgemein

- Die Verpackung und das Verpackungsmaterial bestehen ausschließlich aus umweltfreundlichen Materialien. Sie können in den örtlichen Recyclingbehältern entsorgt werden.
- Das Symbol der durchgestrichenen Abfalltonne auf Rädern bedeutet, dass das Produkt in der Europäischen Union einer getrennten Müllsammlung zugeführt werden muss. Dies gilt für das Produkt und alle mit diesem Symbol gekennzeichneten Zubehörteile.
- Gekennzeichnete Produkte dürfen nicht über den normalen Hausmüll entsorgt werden, sondern müssen an einer Annahmestelle für das Recycling von elektrischen und elektronischen Geräten abgegeben werden. Recycling hilft den Verbrauch von Rohstoffen zu reduzieren und die Umwelt zu entlasten.



Technische Daten

Produktbezeichnung:	Feuchtraumleuchte mit LED-Lampe		
Eingangsspannung:	220 - 240 V~, 50/60 Hz		
Leuchtkörpertyp:	LED-Röhre (einseitig eingespeistes Leuchtmittel)		
Schutzart:	IP65		
Schutzklasse:	I		
Montageort:	Innen und Außen		
Farbtemperatur:	4000 K		
Farbwiedergabe:	>80		
Dimmbar:	Nein		
Artikelnummer:	21200239	21200237	21200241
Typennummer:	995634	995636	995638
Leistungsaufnahme:	10 W	18 W	24 W
Lichtleistung:	900 lm	1800 lm	2200 lm
Abmessungen:	649 x 61 x 74 mm	1259 x 61 x 74 mm	1559 x 61 x 74 mm
Gewicht:	ca. 0,6 kg	ca. 1,1 kg	ca. 1,4 kg

